



# Rekuperační jednotky pro bytové a rodinné domy

Větrací systémy se zpětným získáváním tepla určené  
pro větrání bytů, bytových domů a rodinných domů

[www.elektrodesign.cz](http://www.elektrodesign.cz)

ALTAIR, NEMBUS, SABIK – nové hvězdy větracích systémů  
Certified – Passive House Institute, Germany



ALTAIR



NEMBUS

 **ELEKTRODESIGN®**  
VENTILÁTORY

Company of Soler & Palau Ventilation Group

**ELEKTRODESIGN ventilátory spol. s r.o.**

Společnost ELEKTRODESIGN ventilátory se dlouhodobě dynamicky rozvíjí, disponuje vysoce motivovaným kolektivem odborných pracovníků, vlastními kapacitami pro konstrukci a výrobu vzduchotechnického zařízení. Má rozsáhlé výrobní a skladovací prostory, širokou síť poboček, obchodních zástupců a servisních míst.

Vývoj, výroba a prodej vzduchotechnického zařízení pod značkou ELEKTRODESIGN ventilátory začal v roce 1992. Od roku 1993

působí ELEKTRODESIGN ventilátory jako specializovaný výrobce a distributor. Je jedním z prvních, ryze českých výrobců a velkoobchodů v oboru vzduchotechniky na území Čech, Moravy a Slovenska. Po mnoha letech úzké spolupráce se společností Soler & Palau Ventilation Group se ELEKTRODESIGN ventilátory stal jednou z mnoha společností této celosvětově působící skupiny vzduchotechnických výrobců a distributorů.



ISO 9001: 2015

certifikát kvality

Logistický areál ELEKTRODESIGN ventilátory s.r.o. ve Staré Boleslavi v prostoru mezi dálnicí E65/D10 a vnitřní komunikací do Staré Boleslavi.

**Cíle naší společnosti**

Jedním z hlavních cílů společnosti je zajištění vysoké kvality nabízených produktů, prodejního a poprodejního servisu. ELEKTRODESIGN ventilátory se zaměřuje na zajištění komplexnosti nabízených výrobků a stavebnicových systémů, jejichž kvalita a celková úroveň se účastní na definování produktových standardů na trhu. Tyto produktové řady nabízí dostatek přednosti v konkurenčním prostředí a poskytují tak výhody zákazníkům při dosahování jejich vlastních hospodářských cílů. Součástí firemní strategie je technická podpora produktů, rychlé vypracování nabídek a nadstandardní servisní služby, zajišťované vlastním servisním střediskem. Aby byly zajištěny předpoklady pro další vývoj v souladu s uvedenou strategií, investovala společnost mnoho prostředků do vybudování distribuční sítě skladů a poboček. Součástí technického zabezpečení

distribuční sítě je výkonný informační systém, který odpovídá současným požadavkům na řízení společnosti v podmínkách právního prostředí EU.

Vlastní školicí středisko umožňuje najednou školit až 40 účastníků za pomoci moderní techniky.

Těšíme se, že uvedené podmínky, spolu s velkým rozšířením technicky vyspělého sortimentu, pomohou nám i našim partnerům, mezi které patří velké i menší projektové, dodavatelské a obchodní společnosti v oblasti stavebnictví a vzduchotechniky, najít optimální a úspěšné řešení jednotlivých projektů.

Naše společnost chce být partnerem, se kterým se dobře spolupracuje a na kterého je možno se při řešení problémů vždy zcela spolehnout.

Ing. Ivan Cifrinec, Ph.D., MBA

**Profesionální tým spolupracovníků**

V průběhu uplynulých 30 let získala společnost ELEKTRODESIGN ventilátory významné postavení v oblasti konstrukce, výroby, velkoobchodního prodeje a servisu.

Prodej zboží v centrálním skladu Stará Boleslav probíhá v prostorách zákaznického centra, kde je v moderní vzorkovně přehledně přístupná část vybraného sortimentu.

Snadný přístup je zajištěn umístěním areálu přímo na sjezdu z dálnice E65/D10, vzdáleného jen 7 minut jízdy od nákupní zóny Černý Most. Při nákupu zboží je zákazníkům k dispozici prostorné parkoviště, které je součástí areálu.

Výběr zboží a vystavení prodejních dokladů je uskutečňováno ve vzorkovně. Veškerý pohyb zboží zajišťuje útvar logistiky. Zboží je expedováno ze skladu s bezproblémovým přístupem i pro velkokapacitní vozy dopravců a zákazníků.



zákaznické centrum



sklady

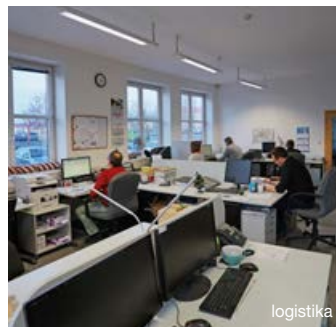

logistika



Závod 1 Stará Boleslav



zkušební a měřicí pracoviště



testování jednotek

## Zajištění kvality

Součástí odpovědného přístupu společnosti k zákazníkům, k vyřizování jejich objednávek a k zajišťování dodávek v podmínkách stále se zostřující hospodářské soutěže, je trvalé zdokonalování interních procesů a jakosti řízení. ELEKTRODESIGN ventilátory spol. s r.o. je držitelem certifikátu systému řízení jakosti podle normy ČSN EN ISO 9001:2015, který vystavila společnost „LL-C (Certification) Czech Republic s.r.o.“.

Touto formou společnost prokazuje svoji schopnost trvale poskytovat vysokou kvalitu nabízeného zboží i doprovodných služeb a uspokojovat tak stoupající nároky zákazníků, stejně jako požadavky právních a technických předpisů. Každoročně probíhá ve společnosti pravidelný audit certifikační společností, kterým byla potvrzena

shoda vybudovaného systému s normou ČSN EN ISO 9001:2015. V započatém trendu vysoké kvality pokračuje společnost důsledným prováděním vnitřních auditů na všech pracovištích.

Společnost trvale udržuje platné certifikáty od certifikačních společností EZÚ s.p., VÚPS Certifikační společnost, s.r.o., PAVÚS, a.s., TAZÚS, s.p. a Fyzikálně Technického Zkušebního Ústavu s.p. pro všechny vyráběné a prodávané výrobky.





nová

zelená

úsporám

Výrobky zařazené  
do programu  
Nová zelená úsporám  
2021–2030

[www.novazelenausporam.cz](http://www.novazelenausporam.cz)



entalpický  
výměník

SPECIFIKACE	ALTAIR 120 V	ALTAIR 120 H	ALTAIR 120 H LE	ALTAIR 160 H
Energetická třída ErP	A	A	A	A
Nová zelená úsporám (SVT)	SVT 30839	SVT 30842	SVT 30842	SVT 33542
Passive House certifikát (ID)	1367vs03	1367vs03	1367vs03	–
Maximální průtok při 100 Pa	120 m <sup>3</sup> /h	120 m <sup>3</sup> /h	120 m <sup>3</sup> /h	160 m <sup>3</sup> /h
Suchá účinnost ZZT měřena dle EN13141-7	88%	88%	88%	87%
Zpětný zisk vlhkosti	–	–	25 %	–
Akustický výkon (L <sub>WA</sub> )	47 dB(A)	47 dB(A)	47 dB(A)	48 dB(A)
Provedení jednotky	nástěnné	podstropní	podstropní	podstropní
Rozměry	850 x 550 x 170 mm	850 x 550 x 208 mm	850 x 550 x 208 mm	970 x 550 x 231 mm
Hmotnost	20 kg	20 kg	20 kg	25 kg
Hrdla pro připojení	4x95 mm	4x95 mm	4x95 mm	4x125 mm
Filtr přívod	G4	G4	G4	G4
Filtr odvod	G4	G4	G4	G4
By-pass	–	–	–	–
Barva	bílá / černá	bílá / černá	bílá / černá	bílá / černá
Odvod kondenzátu	hadice/SF-P 138	hadice/SF-P 138	hadice/SF-P 138	hadice/SF-P 138

ELEKTRICKÁ DATA	ALTAIR 120 V	ALTAIR 120 H	ALTAIR 120 H LE	ALTAIR 160 H
Napájecí napětí	230 V/50 Hz	230 V/50 Hz	230 V/50 Hz	230 V/50 Hz
Připojení	přes svorkovnici	přes svorkovnici	přes svorkovnici	přes svorkovnici
Elektr. příkon při max. průtoku	55 W	55 W	55 W	74 W
Typ motoru	EC	EC	EC	EC
Ovládání	kabelový ovladač	kabelový ovladač	kabelový ovladač	kabelový ovladač
Předehřev	externí (volitelný)	externí (volitelný)	externí (volitelný)	externí (volitelný)
Elektrický příkon při max. průtoku s předehřevem	dle zvoleného typu	dle zvoleného typu	dle zvoleného typu	dle zvoleného typu

OSTATNÍ	ALTAIR 120 V	ALTAIR 120 H	ALTAIR 120 H LE	ALTAIR 160 H
Režimy větrání	3 nastavitelné rychlosti	3 nastavitelné rychlosti	3 nastavitelné rychlosti	3 nastavitelné rychlosti
Indikace znečištění filtru	ano	ano	ano	ano
Připojení k požárnímu detektoru (bezpečnostní kontakt)	ano	ano	ano	ano
Automatický provoz	dle integrovaného čidla rH	dle integrovaného čidla rH	dle integrovaného čidla rH	dle integrovaného čidla rH
Volitelné příslušenství	TSP-Plus LCD – dotykový panel	TSP-Plus LCD – dotykový panel	TSP-Plus LCD – dotykový panel	TSP-Plus LCD – dotykový panel
Vzdálená správa	Connectair – pomocí modulu SPCM-1	Connectair – pomocí modulu SPCM-1	Connectair – pomocí modulu SPCM-1	Connectair – pomocí modulu SPCM-1



# Přehled výrobků – porovnání

nová

zelená

úsporám

Výrobky zařazené do programu Nová zelená úsporám 2021–2030

[www.novazelenausporam.cz](http://www.novazelenausporam.cz)



entalpický výměník

entalpický výměník

entalpický výměník

SPECIFIKACE	NEMBUS 210	SABIK 210 / 210 E	SABIK 350 / 350 E	SABIK 500 / 500 E
Energetická třída ErP	A	A	A	A
Nová zelená úsporám (SVT)	SVT 30864	SVT 30867/SVT 34612	SVT 30866/SVT 34611	SVT 30865/SVT346/10
Passive House certifikát (ID)	1743vs03	1753vs03	1754vs03	1755vs03
Maximální průtok při 100 Pa	230 m <sup>3</sup> /h	224 m <sup>3</sup> /h	375 m <sup>3</sup> /h	550 m <sup>3</sup> /h
Suchá účinnost ZZT měřena dle EN13141-7	92%	92% / 80 %	89% / 83 %	90% / 86 %
Zpětný zisk vlhkosti	–	–/74 %	–/80 %	–/82 %
Akustický výkon (L <sub>WA</sub> )	46 dB(A)	49 dB(A)	51 dB(A)	53 dB(A)
Provedení jednotky	nástěnné / podstropní	nástěnné	nástěnné	nástěnné
Rozměry	1223 × 694 × 270 mm	995 × 600 × 460 mm	1046 × 700 × 603 mm	1046 × 700 × 753 mm
Hmotnost	33 kg	34 kg	45 kg	56 kg
Hrdla pro připojení	4 × 125 mm	4 × 125 mm	4 × 150 mm	4 × 180 mm
Filter přívod	G4/M5/F7	G4/F7	G4/F7	G4/F7
Filter odvod	G4	G4	G4	G4
By-pass	auto/manual	auto/manual	auto/manual	auto/manual
Barva	bílá / černá	bílá / šedá	bílá / šedá	bílá / šedá
Odvod kondenzátu	SF-P 138	SF-P 138	SF-P 138	SF-P 138

ELEKTRICKÁ DATA	NEMBUS 210	SABIK 210 / 210 E	SABIK 350 / 350 E	SABIK 500 / 500 E
Napájecí napětí	230 V/50 Hz	230 V/50 Hz	230 V/50 Hz	230 V/50 Hz
Připojení	do zásuvky, kabel součástí	do zásuvky, kabel součástí	do zásuvky, kabel součástí	do zásuvky, kabel součástí
Elektr. příkon při max. průtoku	75 W	87 W	145 W	265 W
Typ motoru	EC	EC	EC	EC
Ovládání	kabelový ovladač	kabelový ovladač	kabelový ovladač	kabelový ovladač
Předehřev	vestavný (volitelný)	vestavný (volitelný)	vestavný (volitelný)	vestavný (volitelný)
Elektrický příkon při max. průtoku s předehřevem	825 W	837 W	1270 W	1765 W

OSTATNÍ	NEMBUS 210	SABIK 210 / 210 E	SABIK 350 / 350 E	SABIK 500 / 500 E
Režimy větrání	4 nastavitelné rychlosti, týdenní program, dovolená, noční režim, krb	4 nastavitelné rychlosti, týdenní program, dovolená, noční režim, krb	4 nastavitelné rychlosti, týdenní program, dovolená, noční režim, krb	4 nastavitelné rychlosti, týdenní program, dovolená, noční režim, krb
Indikace znečištění filtru	ano	ano	ano	ano
Připojení k požárnímu detektoru (bezpečnostní kontakt)	ano	ano	ano	ano
Automatický provoz	dle integrovaného čidla rH a teploty	dle integrovaného čidla rH a teploty	dle integrovaného čidla rH a teploty	dle integrovaného čidla rH a teploty
Doplňkové moduly	vestavné čidlo VOC/modul pro konstantní průtok vzduchu SF	vestavné čidlo VOC/modul pro konstantní průtok vzduchu SF	vestavné čidlo VOC/modul pro konstantní průtok vzduchu SF	vestavné čidlo VOC/modul pro konstantní průtok vzduchu SF
Vzdálená správa	Connectair – pomocí modulu SPCM	Connectair – pomocí modulu SPCM	Connectair – pomocí modulu SPCM	Connectair – pomocí modulu SPCM

## ALTAIR 120 H



A

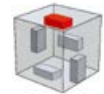
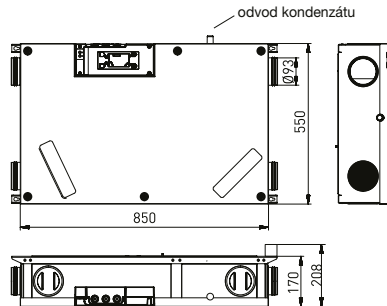

■ montáž

## Technické parametry

## ■ Skříň

je z odolného EPP s vysokou hustotou. Čelní kovový panel je opatřen bílou práškovou barvou. Připojovací kruhová hrdla Ø 93 mm s dvoubřítým těsnění. Hrdla je možno přetočit do stran. Revizní přístup je ze spodní strany jednotky.

## ■ Ventilátory

Jednotka obsahuje dva radiální ventilátory s dopředu zahnutými lopatkami s EC motorem.

## ■ Motory

jsou jednofázové EC s nízkou spotřebou, 230 V/50 Hz. Krytí IP21.

## ■ Rekuperace

Protiproudý výměník s účinností až 88 %. Výměník je přístupný po otevření čelního panelu.

## ■ Filtry

V jednotce jsou osazeny dva deskové filtry třídy G4 (ISO coarse 65%) na sání i odtahu.

## ■ Náhradní filtry:

- AR-W filtrační sada G4/G4
- AR-W1 filtrační sada M5/G4

## ■ Elektrické připojení

Z jednotky je vyveden třížilový napájecí kabel 230 V/50 Hz, který není ukončen vidlicí (připojení do krabice).

## ■ Regulace

Jednotka je vybavena plně automatickým řídicím systémem s regulací průtoku podle relativní vlhkosti. Inovativní systém řízení s teplotními senzory a vlhkostním čidlem zabezpečuje plně automatický provoz trvalého větrání bez nutnosti jakéhokoliv dalšího zásahu do ovládání jednotky. Součástí dodávky je drátový ovladač, který umožňuje

přepnutí z automatického provozu na tři výkonové stupně otáček. Systém indikuje znečištění filtrů akustickým signálem nebo LED indikací na připojeném ovladači. Systém protimrazové ochrany zajišťuje provoz jednotky až do venkovní teploty -10 °C bez nutnosti dodatečného přehřevu či dohřevu vzduchu. Jednotku je možno nastavit pro provoz v automatickém nebo manuálním režimu.

## ■ Montáž

Jednotka je určena k horizontální montáži pod strop do vnitřních prostor. Požadovaná teplota okolí je v rozmezí 10 až 50 °C. Jednotka musí být namontována tak, aby byl zajištěn dostatek prostoru pro sejmutí čela jednotky, výměnu filtrů, připojení odvodu kondenzátu na odpad se sifonovým pachovým uzávěrem SF-P 138 a pro provádění periodických revizí elektroinstalace. V případě montáže jednotky nad podhled je nutný revizní otvor pro obsluhu.

## ■ Hluk

Akustický tlak je uveden v tabulce technických parametrů.

## ■ Příslušenství

- komponenty systému AR Flex

## ■ Pokyny

Díky vysoké účinnosti výměníku a inovativnímu systému řízení není nutný přehřev a dohřev. Po základním nastavení montážní firmou nevyžaduje jednotka žádné další nastavování. Výměna filtrů se doporučuje minimálně jednou ročně. Projektování systému AR Flex a jeho použití v objektech s plynovými spotřebiči kategorie B (plynové kotle a ohříváče vody s otevřenou komorou) nebo se zařízeními s otevřeným topeništěm na pevná či kapalná paliva s odtahem spalin do komína se řídí platnými předpisy. Větrání

musí odpovídat normativním předpisům požární bezpečnosti staveb a nesmí být v rozporu s požárními předpisy.

## ■ Informace

Ucelený větrací systém s malou jednotkou určený pro větrání bytů, bytových domů a rodinných domů. Jednotka je konstruována pro trvalý provoz.



SVT30842



EC motor



Plug &amp; play

max. účinnost  
rekuperaceenergy efficient  
ventilation system

Typ	průtok (100 Pa) [m³/h]	napětí [V]	max. příkon [W]	hladina akust. výkonu* [dB(A)]	účinnost [%]	hmotnost [kg]
ALTAIR 120 H	120	230	53	47	88	20

\* hladina akustického výkonu při referenčním průtoku (70 % max. průtoku) a externím statickém tlaku 50 Pa

**Charakteristiky**

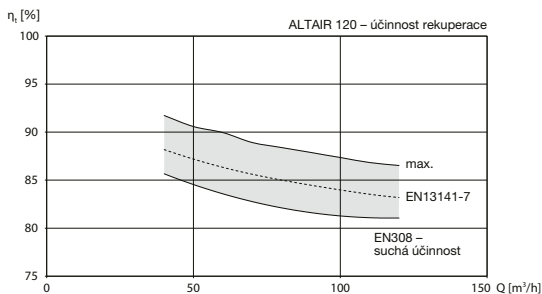
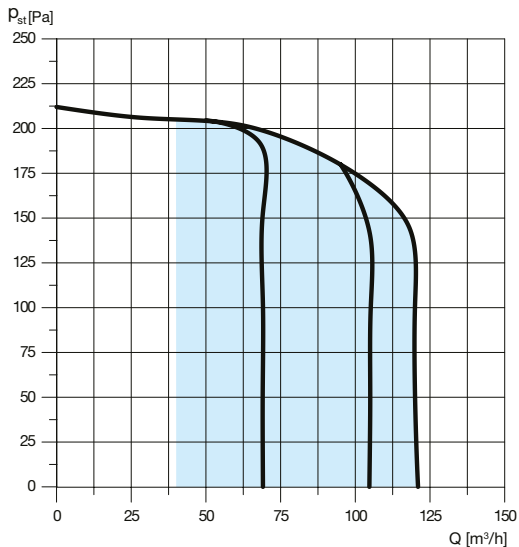

Příkon jednotky dle prac. bodu výkonové charakteristiky –  $P_{abs}$  [W]

$p_{st}$ [Pa]	Q [m³/h]		
	70	105	120
150	40	49	53
100	31	37	47
50	12	17	23

**Výkonové charakteristiky**

$p_{st}$  statický tlak v Pa  
Q průtok v m³/h  
čisté filtry

oblast možného pracovního bodu jednotky

Pro informace o akustických výkonech na hrdlech a pláštích v požadovaném pracovním bodě, prosím, kontaktujte naši technickou podporu.

**Doplňující vyobrazení**

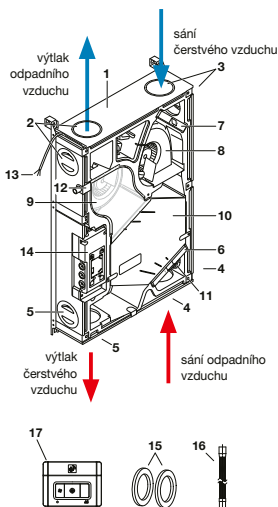

**Obsah balení jednotky ALTAIR 120 H**

1. rekuperační jednotka ALTAIR
2. výtlak odpadního vzduchu (EHA)
3. sání čerstvého vzduchu (ODA)
4. sání odpadního vzduchu (ETA)
5. výtlak čerstvého vzduchu do místnosti (SUP)
6. filtr G4 (ISO coarse 65%) na výtlaku
7. filtr G4 (ISO coarse 65%) na sání
8. ventilátor na sání
9. ventilátor na výtlaku
10. rekuperační výměník
11. čidlo vlhkosti
12. odvod kondenzátu
13. napájecí kabel
14. svorkovnice
15. EPDM těsnění
16. hadice odvodu kondenzátu (150 mm)
17. ovladač jednotky (včetně 10 m kabelu)



možnosti přetočení hrdel



ovladač jednotky (součástí dodávky)



TSP-Plus LCD dotykový panel, nastavitelný časový program (na objednávku)



www.connectairapp.com

vzdálená správa jednotky pomocí modulu SPCM-1



## ALTAIR 120 H LE

entalpický  
výměník

A

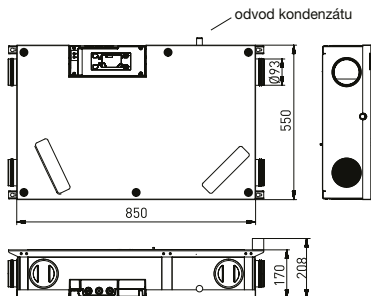

■ montáž

## Technické parametry

## ■ Skříň

je z odolného EPP s vysokou hustotou. Čelní kovový panel je opatřen bílou práškovou barvou. Připojovací kruhová hrdla Ø 93 mm s dvoubřítým těsnění. Hrdla je možno přetočit do stran. Revizní přístup je z čelní strany jednotky.

## ■ Ventilátory

Jednotka obsahuje dva radiální ventilátory s předpředu zahnutými lopatkami s EC motorem.

## ■ Motory

jsou jednofázové EC s nízkou spotřebou, 230 V/50 Hz. Krytí IP21.

## ■ Rekuperace

Protiproudý výměník s teplotní účinností až 80%. Přenos vlhkosti je vhodný pro klimatické pásmo Střední Evropy a pohybuje se v hodnotách do 25%. Výměník je přístupný po otevření čelního panelu.

## ■ Filtry

V jednotce jsou osazeny dva deskové filtry třídy G4 (ISO coarse 65%) na sání i odtahu.

## ■ Náhradní filtry:

- AR-W filtrační sada G4/G4
- AR-W1 filtrační sada M5/G4

## ■ Elektrické připojení

Z jednotky je vyveden třížilový napájecí kabel 230 V/50 Hz, který není ukončen vidlicí (připojení do krabice).

## ■ Regulace

Jednotka je vybavena plně automatickým řídicím systémem s regulací průtoku podle relativní vlhkosti. Inovativní systém řízení s teplotními senzory a vlhkostním čidlem zabezpečuje plně automatický provoz trvalého větrání bez nutnosti jakéhokoli dalšího

zásahu do ovládání jednotky. Součástí dodávky je drátový ovladač, který umožní přepnutí z automatického provozu na tři výkonové stupně otáček. Systém indikuje znečištění filtrů akustickým signálem nebo LED indikací na připojeném ovladači. Systém protimrazové ochrany zajišťuje provoz jednotky až do venkovní teploty -10 °C bez nutnosti dodatečného předehřevu či dohřevu vzduchu. Jednotku je možno nastavit pro provoz v automatickém nebo manuálním režimu.

## ■ Montáž

Jednotka je určena k horizontální montáži pod strop do vnitřních prostor. Požadovaná teplota okolí je v rozmezí 10 až 50 °C. Jednotka musí být namontována tak, aby byl zajištěn dostatek prostoru pro sejmutí čela jednotky, výměnu filtrů, připojení odvodu kondenzátu na odpad se sifonovým pachovým uzávěrem SF-P 138 a pro provádění periodických revizí elektroinstalace. V případě montáže jednotky nad podhled je nutný revizní otvor pro obsluhu.

## ■ Hluk

Akustický tlak je uveden v tabulce technických parametrů.

## ■ Příslušenství

- komponenty systému AR Flex

## ■ Pokyny

Díky vysoké účinnosti výměníku a inovativnímu systému řízení není nutný předehřev a dohřev. Po základním nastavení montážní firmou nevyžaduje jednotka žádné další nastavování. Výměna filtrů se doporučuje minimálně jednou ročně. Projektování systému AR Flex a jeho použití v objektech s plynovými spotřebiči kategorie B (plynové kotle a ohříváče vody s otevřenou komorou) nebo se zařízeními s otevřeným topeništěm

na pevná či kapalná paliva s odtahem spalin do komína se řídí platnými předpisy. Větrání musí odpovídat normativním předpisům požární bezpečnosti staveb a nesmí být v rozporu s požárními předpisy.

## ■ Informace

Ucelený větrací systém s malou jednotkou určený pro větrání bytů, bytových domů a rodinných domů. Jednotka je konstruována pro trvalý provoz.



SVT34620



EC motor



Plug &amp; play

max. účinnost  
rekuperaceenergy efficient  
ventilation system

Typ	průtok (100 Pa) [m³/h]	napětí [V]	max. příkon [W]	hladina akustic. výkonu* [dB(A)]	max. účinnost [%]	hmotnost [kg]
ALTAIR 120 H LE	120	230	53	47	88	20

\* hladina akustického výkonu při referenčním průtoku (70 % max. průtoku) a externím statickém tlaku 50 Pa

**Charakteristiky**

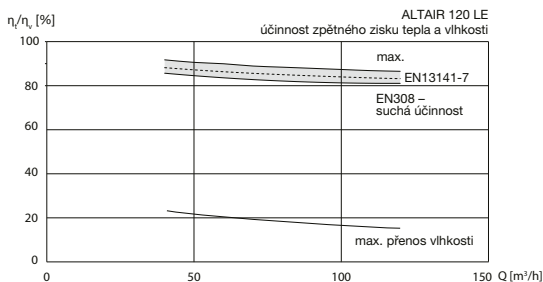
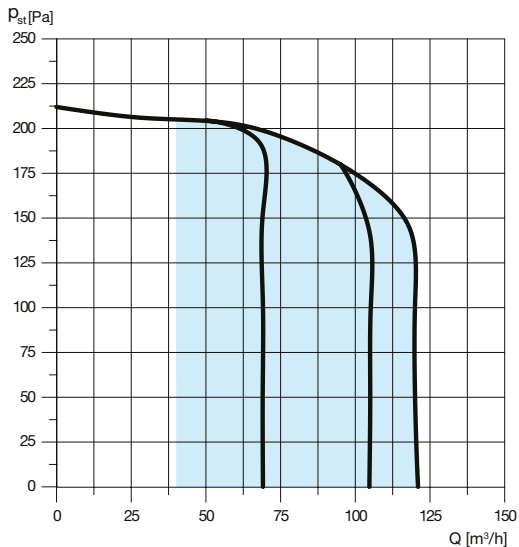

Příkon jednotky dle prac. bodu výkonové charakteristiky –  $P_{abs}$  [W]

$p_{st}$ [Pa]	Q [m³/h]		
	70	105	120
150	40	49	53
100	31	37	47
50	12	17	23

**Výkonové charakteristiky**

$p_{st}$  statický tlak v Pa  
Q průtok v m³/h  
čisté filtry

oblast možného pracovního bodu jednotky

Pro informace o akustických výkonech na hrdlech a pláštích v požadovaném pracovním bodě, prosím, kontaktujte naši technickou podporu.

**Doplňující vyobrazení**

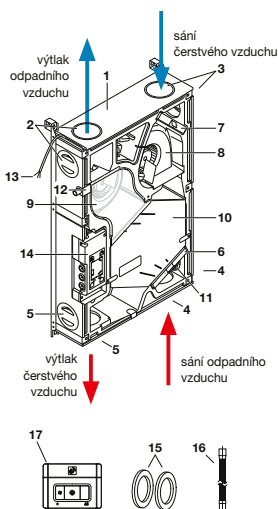

**Obsah balení jednotky ALTAIR 120 H LE**

1. rekuperační jednotka ALTAIR
2. výtlak odpadního vzduchu (EHA)
3. sání čerstvého vzduchu (ODA)
4. sání odpadního vzduchu (ETA)
5. výtlak čerstvého vzduchu do místnosti (SUP)
6. filtr G4 (ISO coarse 65%) na výtlaku
7. filtr G4 (ISO coarse 65%) na sání
8. ventilátor na sání
9. ventilátor na výtlaku
10. rekuperační entalpický výměník
11. čidlo vlhkosti
12. odvod kondenzátu
13. napájecí kabel
14. svorkovnice
15. EPDM těsnění
16. hadice odvodu kondenzátu (150 mm)
17. ovladač jednotky (včetně 10 m kabelu)



ovladač jednotky (součástí dodávky)



TSP-Plus LCD dotykový panel, nastavitelný časový program (na objednávku)



možnosti přetočení hrdel



vzdálená správa jednotky pomocí modulu SPCM-1

## ALTAIR 120 V



A

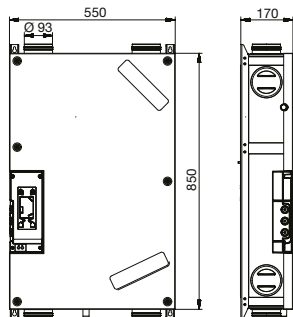

odvod kondenzátu



■ montáž

## Technické parametry

## ■ Skříň

je z odolného EPP s vysokou hustotou. Čelní kovový panel je opatřen bílou práškovou barvou. Připojovací kruhová hrdla Ø 93 mm s dvoubřítmým těsnění. Hrdla je možno přetočit do stran. Revizní přístup je z čelní strany jednotky.

## ■ Ventilátory

Jednotka obsahuje dva radiální ventilátory s předpřeu zahnutými lopatkami s EC motorem.

## ■ Motory

jsou jednofázové EC s nízkou spotřebou, 230V/50Hz. Krytí IP21.

## ■ Rekuperace

Protiproudý výměník s účinností až 88 %. Výměník je přístupný po otevření čelního panelu.

## ■ Filtry

V jednotce jsou osazeny dva deskové filtry třídy G4 (ISO coarse 65%) na sání i odtahu.

## ■ Náhradní filtry:

- AR-W filtrační sada G4/G4
- AR-W1 filtrační sada M5/G4

## ■ Elektrické připojení

Z jednotky je vyveden třížilový napájecí kabel 230V/50Hz, který není ukončen vidlicí (připojení do krabice).

## ■ Regulace

Jednotka je vybavena plně automatickým řídicím systémem s regulací průtoku podle relativní vlhkosti. Inovativní systém řízení s teplotními senzory a vlhkostním čidlem zabezpečuje plně automatický provoz trvalého větrání bez nutnosti jakéhokoliv dalšího zásahu do ovládání jednotky. Součástí

dobavky je drátový ovladač, který umožňuje přepnutí z automatického provozu na tři výkonové stupně otáček. Systém indikuje znečištění filtrů akustickým signálem nebo LED indikací na připojeném ovladači. Systém protimrazové ochrany zajišťuje provoz jednotky až do venkovní teploty -10 °C bez nutnosti dodatečného předehřevu či dohřevu vzduchu. Jednotku je možno nastavit pro provoz v automatickém nebo manuálním režimu.

## ■ Montáž

Jednotka je určena k vertikální montáži na stěnu do vnitřních prostor. Požadovaná teplota okolí je v rozmezí 10 až 50 °C. Jednotka musí být namontována tak, aby byl zajištěn dostatek prostoru pro sejmутí čela jednotky, výměnu filtrů, připojení odvodu kondenzátu na odpad se sifonovým pachovým uzávěrem a pro provádění periodických revizí elektroinstalace. V případě montáže jednotky za předstěnu je nutný revizní otvor pro obsluhu.

## ■ Hluk

Akustický tlak je uveden v tabulce technických parametrů.

## ■ Příslušenství

- komponenty systému AR Flex

## ■ Pokyny

Díky vysoké účinnosti výměníku a inovativnímu systému řízení není nutný předehřev a dohřev. Po základním nastavení montážní firmou nevyžaduje jednotka žádné další nastavování. Výměna filtrů se doporučuje minimálně jednou ročně. Projektování systému AR Flex a jeho použití v objektech s plynovými spotřebiči kategorie B (plynové kotle a ohříváče vody s otevřenou komorou) nebo se zařízeními s otevřeným topeništěm na pevná či kapalná paliva s odtahem spalin

do komína se řídí platnými předpisy. Větrání musí odpovídat normativním předpisům požární bezpečnosti staveb a nesmí být v rozporu s požárními předpisy.

## ■ Informace

Ucelený větrací systém s malou jednotkou určený pro větrání bytů, bytových domů a rodinných domů. Jednotka je konstruována pro trvalý provoz.

nová

zelená

úsporám

SVT30839



EC motor



Plug &amp; play

max. účinnost  
rekuperaceenergy efficient  
ventilation system

Typ	průtok (100 Pa) [m³/h]	napětí [V]	max. příkon [W]	hladina akustic. výkonu* [dB(A)]	max. účinnost [%]	hmotnost [kg]
ALTAIR 120 V	120	230	53	47	88	20

\* hladina akustického výkonu při referenčním průtoku (70 % max. průtoku) a externím statickém tlaku 50 Pa



## Charakteristiky

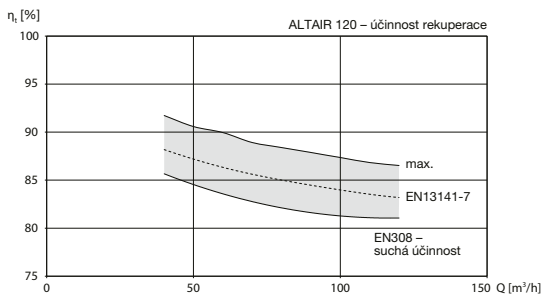
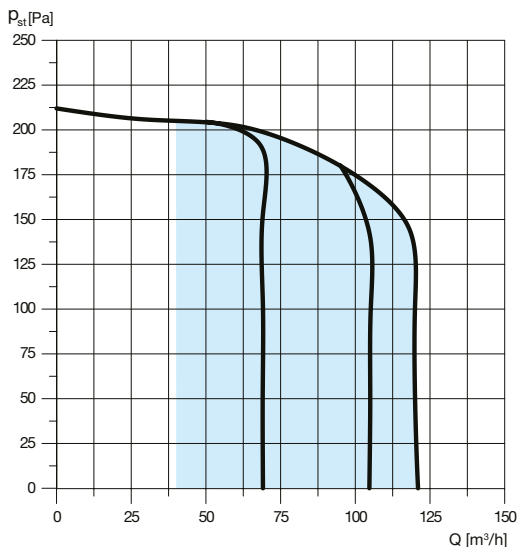

Příkon jednotky dle prac. bodu výkonové charakteristiky –  $P_{abs}$  [W]

$P_{st}$ [Pa]	Q [m³/h]		
	70	105	120
150	40	49	53
100	31	37	47
50	12	17	23

### Výkonové charakteristiky

$P_{st}$  statický tlak v Pa  
Q průtok v m³/h  
čistě filtry

oblast možného pracovního bodu jednotky

Pro informace o akustických výkonech na hrdlech a pláštích v požadovaném pracovním bodě, prosím, kontaktujte naši technickou podporu.

## Doplňující vyobrazení

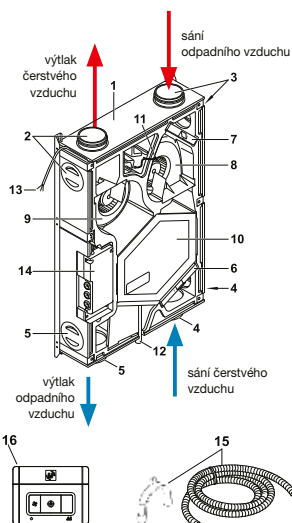

### Obsah balení jednotky ALTAIR 120 V

1. rekuperační jednotka ALTAIR
2. výtlač čerstvého vzduchu do místnosti (SUP)
3. sání odpadního vzduchu (ETA)
4. sání čerstvého vzduchu (ODA)
5. výtlač odpadního vzduchu (EHA)
6. filtr G4 (ISO coarse 65%) na sání
7. filtr G4 (ISO coarse 65%) na výtlač
8. ventilátor na výtlač
9. ventilátor na sání
10. rekuperační výměník
11. čidlo vlhkosti
12. odvod kondenzátu
13. napájecí kabel
14. svorkovnice
15. hadice odvodu kondenzátu
16. ovladač jednotky (včetně 10 m kabelu)



ovladač jednotky (součástí dodávky)



TSP-Plus LCD dotykový panel, nastavitelný časový program (na objednávku)



možnosti přetočení hrdel



vzdálená správa jednotky pomocí modulu SPCM-1

## ALTAIR – příslušenství

### AR-C vsuvná zpětná klapka

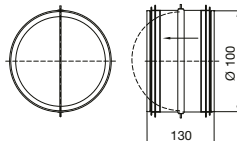

- vsuvná zpětná klapka RSKT 100
- provedení motýlová včetně těsnění
- vyrobena z galvanizované oceli

### AR-B přechodová spojka



- přechodová spojka UK-SP 100
- vyrobena z houževnatého polystyrenu

### ALTAIR – AxB crossbox



- umožňuje změnu polohy hrdel rezidenčních rekuperačních jednotek
- pro velikosti hrdel 100 a 125 mm
- vyrobena z recyklovatelných plastů

Podrobnosti viz elektrodesign.cz

### AR-D1 ohebná hadice



- mikrobiálně ošetřená Al hadice Termoflex 50 Hygienic 102
- kostra z ocelového drátu, spirálovitě vinutá mezi 2 vrstvami několikvrstvého Al laminátu
- tepelná izolací z vrstvy ekologické minerální vaty, která nezanechává svědivý pocit
- 10m v balení

### AR-D2 spojka vnitřní



- vnitřní spojka SV 100

### AR-E1, AR-E2 tlumič hluku



- flexibilní tlumič hluku SONOULTRA 100/25mm (AR-E1), SONOULTRA 100/50mm (AR-E2)
- zvuková a tepelná izolace
- vnitřní hadice z netkané textilie, vnější plášť z laminovaného hliníku

### AR-F1 ohebná hadice



- polotuhá ohebná hadice z Al fólie o síle 0,08mm SEMIFLEX® STANDARD 100
- falcování mimořádně pevným vícenásobným zámekem „Tripllock“

### AR-H1, AR-H2 rozdělovací boxy

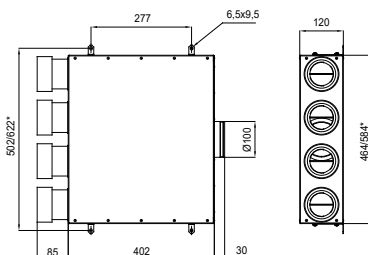

- univerzální rozváděcí box s akustickou izolací
- 4 (5\*) plastových hrdel o  $\varnothing$  75 mm s těsněním a regulační klapkou s aretací
- standard pozink, za příplatek RAL
- pro těsný spoj mezi potrubím a boxem použijte těsnící kroužky AR-X
- montážní otvory pro zavěšení

\* platí pro typ AR-H2

AR-I flexibilní PE potrubí

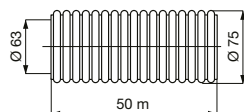

- flexibilní PE potrubí speciálně navržené pro ventilační aplikace ED Flex® 75/63 EASY
- uvnitř hladký povrch pro jednoduché čištění
- 100% bez zápachu
- 50 m v balení

AR-J stropní box průchozí

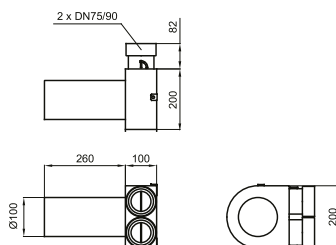

- stropní box kovový pro talířový ventil plastový nebo kovový DN 100 (ventil není součástí dodávky)
- standard pozink, za příplatek RAL
- 2 plastová hrdla o Ø 75/90 mm s těsněním a regulační klapkou s vnitřní aretací
- pro těsný spoj mezi potrubím a boxem použijte těsnící kroužky OK 75 nebo OK 90
- montážní otvory pro zavěšení

AR-L stropní box průchozí

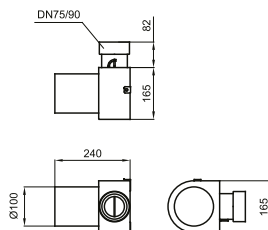

- stropní box kovový pro talířový ventil plastový nebo kovový DN 100 (ventil není součástí dodávky)
- standard pozink, za příplatek RAL
- plastové hrdlo o Ø 75/90 mm s těsněním a regulační klapkou s vnitřní aretací
- pro těsný spoj mezi potrubím a boxem použijte těsnící kroužky OK 75 nebo OK 90
- montážní otvory pro zavěšení

AR-K stěnový box rovný průchozí

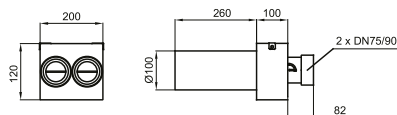

- stěnový box rovný průchozí, kovový, pro talířový ventil plastový nebo kovový DN 100 (ventil není součástí dodávky)
- standard pozink, za příplatek RAL
- 2 plastová hrdla o Ø 75/90 mm s těsněním a regulační klapkou s vnitřní aretací
- pro těsný spoj mezi potrubím a boxem použijte těsnící kroužky OK 75 nebo OK 90
- montážní otvory pro snadnou instalaci
- dlouhé hrdlo lze zkrátit dle potřeby

AR-M stěnový box rovný průchozí

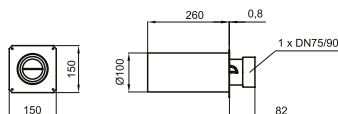

- stěnový box rovný průchozí, kovový, pro talířový ventil plastový nebo kovový DN 100 (ventil není součástí dodávky)
- standard pozink, za příplatek RAL
- plastové hrdlo o Ø 75/90 mm s těsněním a regulační klapkou s vnitřní aretací
- pro těsný spoj mezi potrubím a boxem použijte těsnící kroužky OK 75 nebo OK 90
- montážní otvory pro snadnou instalaci
- dlouhé hrdlo lze zkrátit dle potřeby



## ALTAIR – příslušenství

### AR-N oblouk

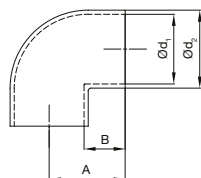

- plastový oblouk 90° (EDF-OL-75)
- vyrobeno z PVC-U
- hadice sa zasouvá dovnitř
- umožňuje snadnou montáž i demontáž potrubí s možností dilatace potrubí
- těsný spoj bez OK kroužku

Typ	A	B	Ø d1	Ø d2
AR-N	83,3	44,5	75,4	84,4

### AR-O spojka



- vnější spojka EDF-SN-75-ED

### AR-Q talířový ventil



- talířový ventil univerzální IT 100
- vyroben z polypropylenu
- barva bílá v odstínu RAL 9010
- vhodný pro přívod a odvod vzduchu

### AR-G koncový box



- plastový stěnový box
- plastové hrdlo o Ø 75/90 mm s těsněním a regulační klapkou s vnitřní aretací
- pro těsný spoj mezi potrubím a boxem použijte těsnící kroužky
- mřížka je dodávána zvlášť
- v případě stropní montáže je nutná vhodná fixace mřížky

### AR-S designové mřížky



- designové mřížky vyrobené z ocelového plechu
- vypalovací barva RAL 9003, ostatní barevné odstíny na vyžádání
- ostatní varianty viz EDF-M

### AR-P, AR-S stropní anemostat

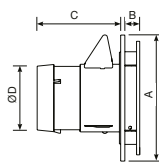
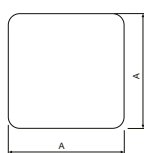

- univerzální plastový anemostat pro přívod a odvod vzduchu BDOP 100 (AR-S) a BDOP 100 Lite (AR-P)
- snadno nastavitelný směr proudu vzduchu, u BDOP 100 Lite pomocí volitelného deflektoru (AR-P-1)
- nízké tlakové ztráty
- nízký hluk

Typ	A	B	C	Ø D
AR-P/AR-S	185/205	29/25	30/100	93/98

### AR-R stěnový anemostat

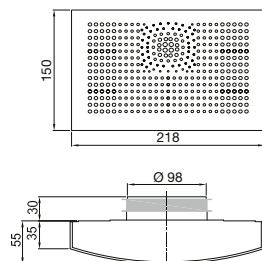

- univerzální plastový anemostat pro přívod a odvod vzduchu WDZA 100
- možnost snadné regulace pomocí plastových krytek
- určeno k montáži na stěnu
- odnímatelný čelní kryt
- nízká tlaková ztráta
- nízká hladina hluku

**AR-U1 větrací mřížka**



- plastová větrací mřížka LG 100
- s okapničkou a sítkou

**AR-V4 fasádní mřížka sání/výtlač**



- fasádní mřížky pro rekuperační jednotky EDF-VUZ 100
- antracitově šedá (RAL 7016) nebo bílá (RAL 9010) barva
- provedení vertikální (AR-V3)

**AR-W filtrační sada G4/G4**



- náhradní filtry pro jednotku Altair, třída filtrace G4 (ISO coarse 65%)
- 2 ks

**AR-X těsnicí gumový kroužek**



- těsnicí gumový kroužek plochý OKE 75

**AR-Y ocelová spona**



- spona z nerezavějící oceli OSJ 60-165 mm
- šířka 9 mm
- 1 ks

**AR-Z hliníková lepicí páska**

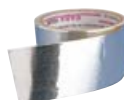

- univerzální hliníková lepicí páska 75 mm x 50 m

**Příklad typové sestavy AR-Flex systém pro větrání bytu**

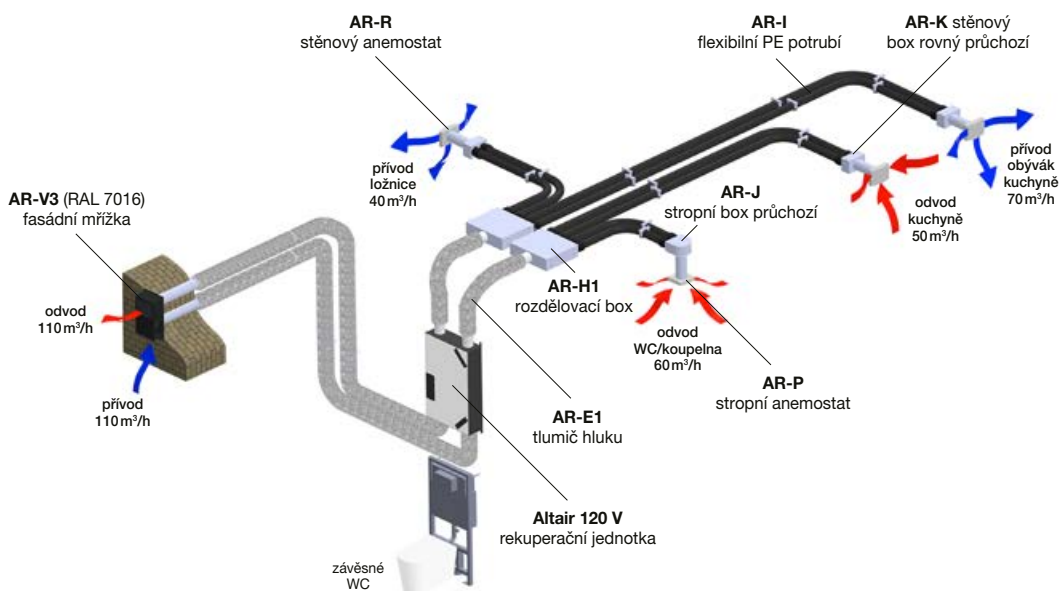



A

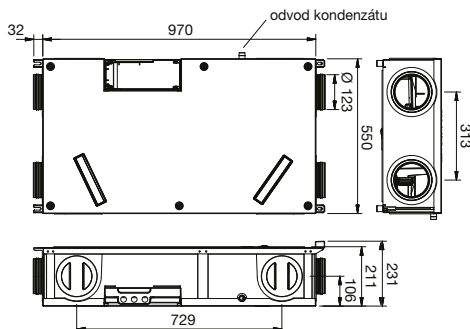

■ montáž

## Technické parametry

### ■ Skříň

je z odolného EPP s vysokou hustotou. Čelní kovový panel je opatřen bílou práškovou barvou. Připojovací kruhová hrdla  $\varnothing$  123 mm s dvoubřítým těsnění. Hrdla je možno přetočit do stran. Revizní přístup je z čelní strany jednotky.

### ■ Ventilátory

Jednotka obsahuje dva radiální ventilátory s předpřeu zahnutými lopatkami s EC motorem.

### ■ Motory

jsou jednofázové EC s nízkou spotřebou, 230 V/50 Hz. Krytí IP21.

### ■ Rekuperace

Protiproudý výměník s účinností až 87 %. Výměník je přístupný po otevření čelního panelu.

### ■ Filtry

V jednotce jsou osazeny dva deskové filtry třídy G4 (ISO coarse 65%) na sání i odtahu.

### ■ Náhradní filtry:

- AFR-ALTAIR 160 filtrační sada G4/G4
- AFR-ALTAIR 160 filtrační sada M5/G4

### ■ Elektrické připojení

Z jednotky je vyveden třížilový napájecí kabel 230 V/50 Hz, který není ukončen vidlicí (připojení do krabice).

### ■ Regulace

Jednotka je vybavena plně automatickým řídicím systémem s regulací průtoku podle relativní vlhkosti. Inovativní systém řízení s teplotními senzory a vlhkočinným čidlem zabezpečuje plně automatický provoz trvalého větrání bez nutnosti jakéhokoliv dalšího zásahu do ovládání jednotky. Součástí dodávky je drátový ovladač, který umožňuje přepnutí z automatického provozu na tři

výkonové stupně otáček. Systém indikuje znečištění filtrů akustickým signálem nebo LED indikací na připojeném ovladači. Systém protimrazové ochrany zajišťuje provoz jednotky až do venkovní teploty  $-10^{\circ}\text{C}$  bez nutnosti dodatečného předehřevu či dohřevu vzduchu. Jednotku je možno nastavit pro provoz v automatickém nebo manuálním režimu.

### ■ Montáž

Jednotka je určena k horizontální montáži pod strop do vnitřních prostor. Požadovaná teplota okolí je v rozmezí  $10$  až  $50^{\circ}\text{C}$ . Jednotka musí být namontována tak, aby byl zajištěn dostatek prostoru pro sejmutí čela jednotky, výměnu filtrů, připojení odvodu kondenzátu na odpad se sifonovým pachovým uzávěrem SF-P 138 a pro provádění periodických revizí elektroinstalace. V případě montáže jednotky nad podhled je nutný revizní otvor pro obsluhu.

### ■ Hluk

Akustický tlak je uveden v tabulce technických parametrů.

### ■ Příslušenství

- ED Flex® System LOCK kruhové rozvody
- SONOULTRA flexibilní tlumič hluku
- SPCM-1 komunikační modul (vzdálená správa)
- SF-P 138 sifon s uzávěrem

### ■ Pokyny

Díky vysoké účinnosti výměníku a inovativnímu systému řízení není nutný předehřev a dohřev. Po základním nastavení montážní firmou nevyžaduje jednotka žádné další nastavování. Výměna filtrů se doporučuje minimálně jednou ročně. Projektování systému a jeho použití v objektech s plynovými spotřebiči kategorie B (plynové kotle a ohříváče vody s otevřenou komorou) nebo se zařízeními s otevřeným topeništěm na

pevná či kapalná paliva s odtahem spalin do komína se řídí platnými předpisy. Větrání musí odpovídat normativním předpisům požární bezpečnosti staveb a nesmí být v rozporu s požárními předpisy.

### ■ Informace

Ucelený větrací systém s malou jednotkou určený pro větrání bytů, bytových domů a rodinných domů. Jednotka je konstruována pro trvalý provoz.



SVT33542



EC motor



Plug &amp; play

max. účinnost  
rekuperaceenergy efficient  
ventilation system

Typ	průtok (100 Pa) [m³/h]	napětí [V]	max. příkon [W]	hladina akustic. výkonu* [dB(A)]	max. účinnost [%]	hmotnost [kg]
ALTAIR 160 H	160	230	74	48	87	20

\* hladina akustického výkonu při referenčním průtoku (70 % max. průtoku) a externím statickém tlaku 50 Pa

## Charakteristiky

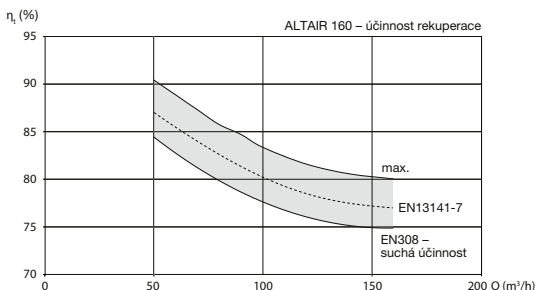
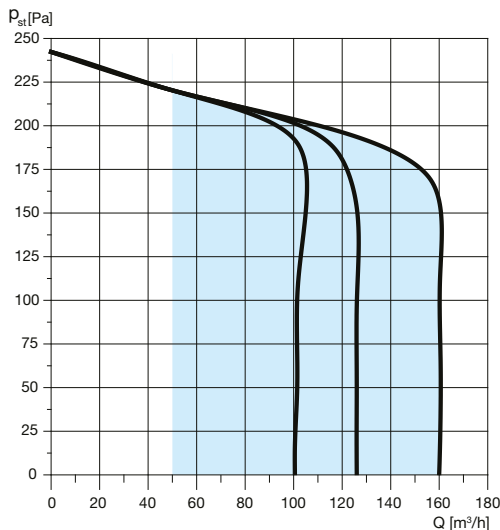

Příkon jednotky dle prac. bodu výkonové charakteristiky –  $P_{abs}$  [W]

$p_{st}$ [Pa]	Q [m³/h]		
	100	125	150
150	50	55	74
100	35	44	54
50	26	35	51

### Výkonové charakteristiky

$p_{st}$  statický tlak v Pa  
Q průtok v m³/h  
čisté filtry

oblast možného pracovního bodu jednotky

Pro informace o akustických výkonech na hrdlech a pláštích v požadovaném pracovním bodě, prosím, kontaktujte naši technickou podporu.

## Doplňující vyobrazení

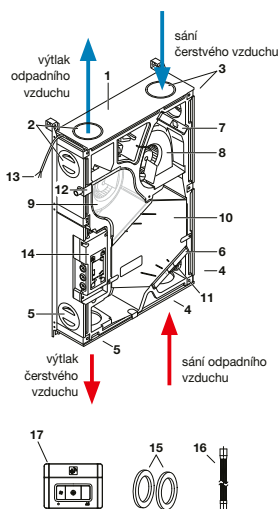

### Obsah balení jednotky ALTAIR 160 H

- rekuperační jednotka ALTAIR
- výtlak odpadního vzduchu (EHA)
- sání čerstvého vzduchu (ODA)
- sání odpadního vzduchu (ETA)
- výtlak čerstvého vzduchu do místnosti (SUP)
- filtr G4 (ISO coarse 65%) na výtlaku
- filtr G4 (ISO coarse 65%) na sání
- ventilátor na sání
- ventilátor na výtlaku
- rekuperační výměník
- čidlo vlhkosti
- odvod kondenzátu
- napájecí kabel
- svorkovnice
- EPDM těsnění
- hadice odvodu kondenzátu (150 mm)
- ovladač jednotky (včetně 10 m kabelu)



možnosti přetočení hrdel



ovladač jednotky (součástí dodávky)



TSP-Plus LCD dotykový panel, nastavitelný časový program (na objednávku)

**Connectair**<sup>®</sup>  
www.connectairapp.com

vzdálená správa jednotky pomocí modulu SPCM-1



■ montáž

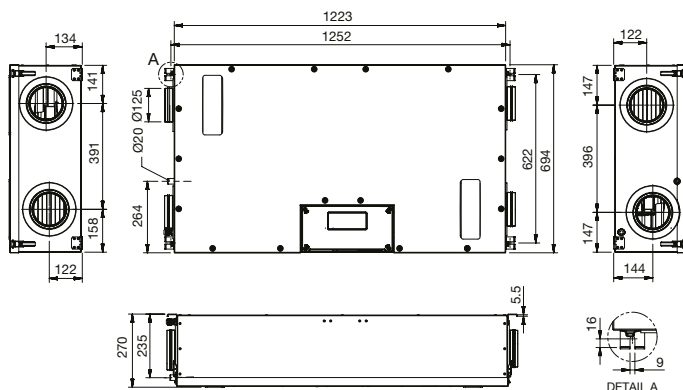

## Technické parametry

### ■ Skříň

je z odolného EPP s vysokou hustotou. Čelní kovový panel a bočnice jsou opatřeny bílou práškovou barvou. Připojovací kruhová hrdla Ø 125 mm jsou osazena na bočních stranách skříň. Hrdla jsou opatřena dvoubřítým těsněním. Revizní přístup je z čelní strany jednotky.

### ■ Ventilátory

Jednotka obsahuje dva radiální ventilátory s dozadu zahnutými lopatkami s EC motorem.

### ■ Motory

jsou jednofázové EC s nízkou spotřebou, 230V/50Hz. Krytí IP21.

### ■ Rekuperace

Protiproudý výměník s účinností až 93%. Výměník je přístupný po otevření čelního panelu.

### ■ Filtry

V jednotce jsou osazeny dva deskové filtry třídy G4 (ISO coarse 65%) na sání i od tahu.

### ■ Náhradní filtry:

- AFR-NEMBUS 210 filtrační sada G4/G4
- AFR-NEMBUS 210 filtrační sada F7/G4

### ■ Elektrické připojení

Jednotka je určena pro přímé napojení sítovou zástrčkou. Napájení 230V/50Hz.

### ■ Regulace

Jednotka je vybavena plně automatickým řídicím systémem s regulací průtoku podle relativní vlhkosti bez nutnosti jakéhokoliv dalšího zásahu do ovládání jednotky. Jednotka je osazena čtyřmi kombinovanými čidly teploty a relativní vlhkosti. Ve výkonných charakteristikách jsou vyznačeny charakteristiky pro jednotlivé otáčky. Designový drátový ovladač umožňuje nastavení

otáček ventilátorů, manuální ovládání by-passu, zapnutí funkce BOOST, aktivaci automatického provozu a signalizaci zanesení filtrů. Další nastavení jednotky se provádějí pomocí DIP přepínačů a potenciometrů na řídicí desce jednotky po sejmutí předního krytu. Pro automatický režim je možno nastavit týdenní program. Systém protimrazové ochrany umožňuje provoz jednotky až do venkovní teploty -10 °C bez nutnosti dodatečného přehřevu či dohřevu. Jednotku NEMBUS 210 je možné doplnit o moduly NEMBUS-VOC a modul pro konstantní průtok vzduchu SABIK-NEMBUS-SF. Možnost připojení ke Connectair (cloud S&P).

### ■ Montáž

Jednotka je určena k horizontální montáži pod strop nebo vertikální montáži na stěnu do vnitřních prostor. Požadovaná teplota okolí je v rozmezí 10 až 50 °C. Jednotka musí být namontována tak, aby byl zajištěn dostatek prostoru pro sejmutí čela jednotky, výměnu filtrů, připojení odvodu kondenzátu na odpad se sifonovým pachovým uzávěrem SF-P 138 a pro provádění periodických revizí elektroinstalace. V případě montáže jednotky nad podhled je nutný revizní otvor pro obsluhu.

### ■ Příslušenství

- ED Flex® System hrotové rozvody
- AIRSENS-CO2 prostorové čidlo CO<sub>2</sub>
- NEMBUS-PH integrovaný přehřev
- NEMBUS-VOC integrované čidlo VOC
- SONOULTRA flexibilní tlumič hluku
- SABIK-NEMBUS-SF modul pro konstantní průtok vzduchu

### ■ Pokyny

Jednotka není standardně vybavena vlastním ohřivačem. V případě požadavku

na přehřev lze použít integrovatelný modul NEMBUS-PH nebo externí potrubní ohřivač MBE a MBW s odpovídajícími regulačními prvky. Po základním nastavení montážní firmou nevyžaduje jednotka žádné další nastavování. Výměna filtrů se doporučuje minimálně jednou ročně. Projektování vzduchotechnického systému a jeho použití v objektech s plynovými spotřebiči kategorie B (plynové kotle a ohřivače vody s otevřenou komorou) nebo se zařízeními s otevřeným topeništěm na pevná či kapalná paliva s odtažením spalin do komína se řídí platnými předpisy. Větrání musí odpovídat normativním předpisům požární bezpečnosti staveb.

### ■ Informace

Ucelený větrací systém s malou jednotkou určený pro větrání bytů, bytových domů a rodinných domů. Jednotka je konstruována pro trvalý provoz.



NEMBUS-VOC – integrované čidlo VOC



NEMBUS-PH – integrovaný přehřev

Typ	průtok (100 Pa) [m <sup>3</sup> /h]	napětí [V]	max. příkon [W]	příkon přehřev NEMBUS-PH [W]	hladina akustic. výkonu* [dB(A)]	max. účinnost [%]	hmotnost [kg]
NEMBUS 210	230	230	75	750	47	93	33

\* hladina akustického výkonu při referenčním průtoku (70 % max. průtoku) a externím statickém tlaku 50 Pa

**Charakteristiky**

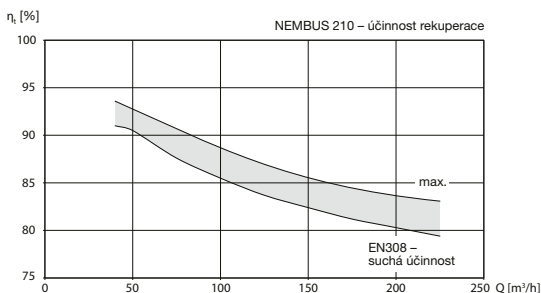
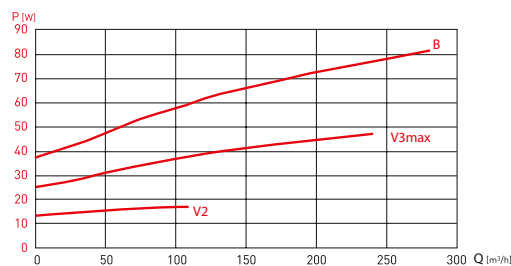
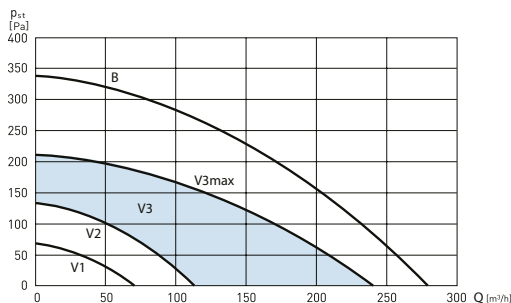

Plug & play



max. účinnost rekuperace

**Výkonové charakteristiky**

$p_{st}$  statický tlak v Pa  
 $Q$  průtok v  $m^3/h$   
 $P$  příkon v W  
 doporučená oblast pro trvalý průtok vzduchu V3

**Účinnost rekuperace**

$Q$  průtok v  $m^3/h$   
 $\eta_t$  účinnost rekuperace v %

- V1 průtok vzduchu s ochranou proti vlhkosti bez přítomnosti osob (40 % nominálního průtoku)
- V2 snížený průtok vzduchu (70 % nominálního průtoku)
- V3 **trvalý** průtok vzduchu (nominální průtok)
- B nárazový režim (130 % nominálního průtoku), tzv. boost. Mimo automatický režim\*.

\* Automatický režim reguluje mezi V1 a V3 v závislosti na úrovni RH/VOC/CO<sub>2</sub> dle připojeného příslušenství.



Pro informace o akustických výkonech na hrdlech a pláštích v požadovaném pracovním bodě, prosím, sekeční program použijte náš webový návrhový program EASYVENT.

**Doplňující vyobrazení**

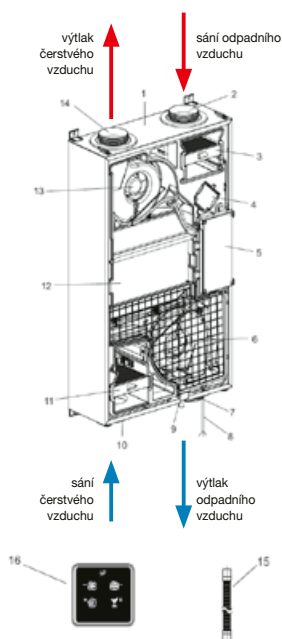

**Obsah balení jednotky NEMBUS 210**

1. rekuperační jednotka NEMBUS 210
2. sání odpadního vzduchu (ETA)
3. filtr G4 (ISO coarse 65%) na sání
4. motor bypassu
5. svorkovnice
6. ventilátor na sání
7. výtlak odpadního vzduchu (EHA)
8. napájecí kabel
9. odvod kondenzátu
10. sání čerstvého vzduchu (ODA)
11. filtr G4 (ISO coarse 65%) na výtlaku
12. rekuperační výměník
13. ventilátor na výtlaku
14. výtlak čerstvého vzduchu do místnosti (SUP)
15. hadice odvodu kondenzátu (150 mm)
16. ovladač jednotky (včetně 5 m kabelu)

**nová**  
**zelená**  
**úsporám**  
 SVT30864



ovladač jednotky 90 x 90 x 20 mm



modul SPCM



SABIK-NEMBUS-SF – modul pro konstantní průtok vzduchu



vzdálená správa jednotky pomocí modulu SPCM



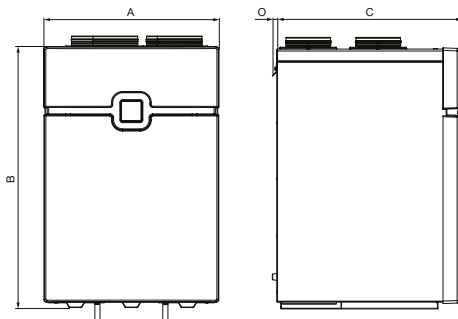

entalpický  
výměník

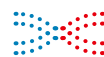

■ montáž

## Technické parametry

### Skříň

je vyrobena z ocelového galvanicky pozinkovaného plechu a je nalakována práškovou barvou v šedobílé kombinaci. Vnitřní konstrukce je z vysoce kvalitního EPP. Na horní straně jednotky jsou 4 hrdla o průměru dle velikosti jednotky. Jednotka SABIK má navíc hrdlo pro výtlačk čerstvého vzduchu na spodní straně skříně. Právě nebo levě provedení získáme přepnutím přepínače na řídicí elektronice jednotky (po sejmutí předního krytu).

### Ventilátory

Na výtlačku a sání jsou radiální ventilátory s dozadu zahnutými lopatkami.

### Motory

Jednofázové EC motory 230V/50Hz.

### Rekuperace

Plastový protiproudý výměník s teplotní účinností až 94%. SABIK E s protiproudým entalpickým výměníkem s teplotní účinností až 86%. Přenos vlhkosti až 82%. Výměník je přístupný po otevření čelního panelu. Pro letní provoz je jednotka vybavena obtokem výměníku.

### Filtry

Na sání čerstvého vzduchu je standardně deskový filtr G4 (ISO coarse 65%). Jako příslušenství lze dodat F7 (ISO ePM1 50%). Na sání odpadního vzduchu je standardně deskový filtr G4.

### Náhradní filtry:

- AFR-SABIK 210 G4/G4, set 2 ks
- AFR-SABIK 210 F7/G4, set 2 ks
- AFR-SABIK 350 G4/G4, set 2 ks
- AFR-SABIK 350 F7/G4, set 2 ks
- AFR-SABIK 500 G4/G4, set 2 ks
- AFR-SABIK 500 F7/G4, set 2 ks

### Regulace

Jednotka je vybavena plně automatickým řídicím systémem, který v kombinaci se čtyřmi senzory teploty a relativní vlhkosti zajišťuje plynulou regulaci otáček dle aktuálního požadavku, bez nutnosti jakéhokoliv dalšího zásahu do ovládání jednotky. Ve výkonových charakteristikách jsou vyznačeny křivky pro jednotlivé otáčky (podrobnosti viz návod k obsluze). Designový drátový ovladač umožňuje manuální přepínání otáček ventilátorů, ovládání by-passu, zapnutí funkce BOOST, aktivaci automatického provozu, nočního vychlazování a signalizaci zanesení filtrů. Další nastavení jednotky se provádí pomocí DIP přepínačů a potenciometrů na řídicí elektronice jednotky (po sejmutí předního krytu). Jednotka má čtyři přednastavené týdenní programy, z nichž jeden umožňuje automatický provoz od čidla vlhkosti, vestavného senzoru VOC (volitelné příslušenství) nebo nadřazeného analogového signálu 0–10V. Jednotka zajišťuje provoz až do venkovní teploty -15 °C s vestavným přehřevem. Jednotky SABIK je možné doplnit o vestavný modul zajišťující regulaci na konstantní průtok vzduchu SABIK-NEMBUS-SF. Přes externí modul SPCM existuje možnost připojení ke ConnectAir (cloud S&P).

### Elektrické připojení

Jednotka je určena pro přímé napojení síťovou zástrčkou do zásuvky. Napájení je jednofázové 230V/50Hz.

### Montáž

Jednotka je určena k vertikální montáži do vnitřních prostor s minimální teplotou 12 °C, montáž na stěnu (součástí dodávky jsou držáky pro upevnění na stěnu). Pro zajištění většího odsazení od stěny je k dispozici

volitelná montážní konzole SABIK-WMC. Jednotka musí být namontována tak, aby byl zajištěn dostatek prostoru pro otevření víka jednotky, výměnu filtrů, připojení odvodu kondenzátu (DN20) na odpad se sifonovým pachovým uzávěrem a pro provádění periodických revizí elektroinstalace.

### Hluk

V tabulkách je uveden akustický tlak měřený ve volném akustickém poli ve vzdálenosti 1,5m.

### Příslušenství VZT

- ED Flex® System kruhové rozvody
- AIRSENS-CO2 prostorové čidlo CO<sub>2</sub>
- SABIK-WMC montážní konzole
- SABIK-PH vestavný přehřev
- SABIK-VOC vestavné čidlo VOC
- SABIK-NEMBUS-SF modul pro konstantní průtok vzduchu
- SPCM komunikační modul
- SONOULTRA flexibilní tlumič hluku
- SF-P 138 sifon s uzávěrem

### Pokyny

Jednotku lze vybavit vestavným přehřevem SABIK-PH. V případě požadavku na dohřev přívodního vzduchu můžete použít naše potrubní ohřivače MBE a MBW s odpovídajícími regulačními prvky.

### Informace

Malá jednotka určená do bytové výstavby nebo do rodinných domů. Vyznačuje se jednoduchou montáží, minimálními nároky na ovládání a údržbu a velice úsporným provozem. Snadné přepnutí mezi levým a pravým provedením. Všechny jednotky jsou certifikovány systémem „Passive House“.

Typ	průtok (100 Pa) [m <sup>3</sup> /h]	napětí [V]	max. příkon jednotka [W]	max. proud jednotka [A]	max. příkon přehřev SABIK-PH [W]	hladina ak. výkonu* [dB(A)]	max. účinnost přenosu tepla [%]**	max. účinnost přenosu vlhkosti [%]**	hmotnost [kg]
SABIK 210 / 210 E	225	230	87	0,67	750	49	92 / 80	- / 74	34
SABIK 350 / 350 E	375	230	145	0,98	1125	50	89 / 83	- / 80	45
SABIK 500 / 500 E	550	230	265	2,10	1500	53	90 / 86	- / 82	56

\* hladina akustického výkonu při referenčním průtoku (70% max. průtoku) a externím statickým tlaku 50Pa; \*\* EN 13141-7

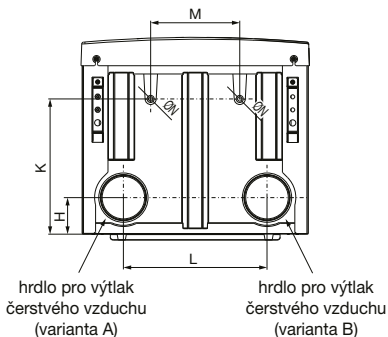
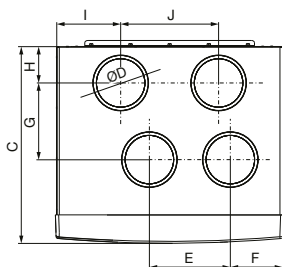

**nová**  
**zelená**  
**úsporám**

SABIK 210 – SVT30867  
 SABIK 350 – SVT30866  
 SABIK 500 – SVT30865  
 SABIK 210 E – SVT34612  
 SABIK 350 E – SVT34611  
 SABIK 500 E – SVT34610

Typ	A	B	C	ØD	E	F	G	H	I	J	K	L	M	ØN	O
SABIK 210	600	995	460	125	215	125	180	94	161	215	313	392	267	21	19
SABIK 350	700	1046	603	150	248	160	235	111	196	300	414	440	273	21	19
SABIK 500	700	1046	753	180	257	153	280	126	196	300	493	440	273	21	19

**Doplňující vyobrazení**

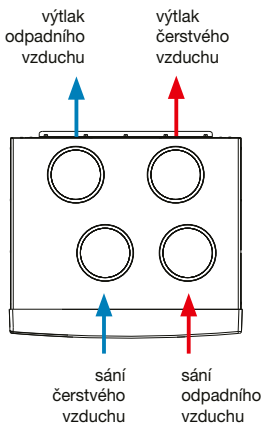
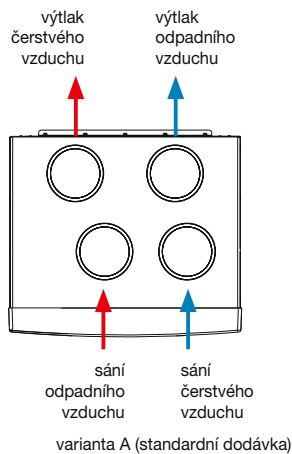

**94%**  
 max. účinnost rekuperace

**Plug & play**

**EC**  
 EC motor



ovladač jednotky 90 × 90 × 20 mm,  
 možnost vyvedení mimo jednotku (až 30 m)

tlačítko	stisknutí	indikace
Zzz	1 s	V3     V2     V1
A		V1     V2     V3
		maximální otáčky
		manuální otevření bypassu (po dobu 8 h)
Zzz	5 s	<b>Zzz</b> vypnutí jednotky na dobu 1 h
A		<b>A</b> v automatickém režimu pracuje jednotka v závislosti na aktivovaném čidle nebo týdenním programu
		reset filtrů
		funkce odtahu, v provozu pouze odvodní ventilátor
		odmrazování

varianta B (přepnutí pomocí DIP přepínačů)

hlavní funkce ovladače

## Charakteristiky

## SABIK 210

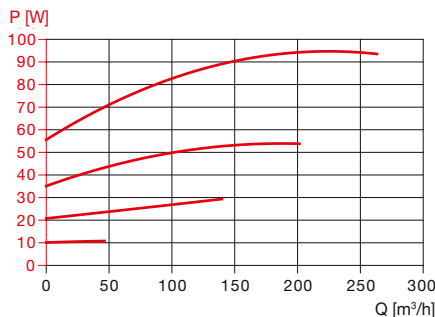
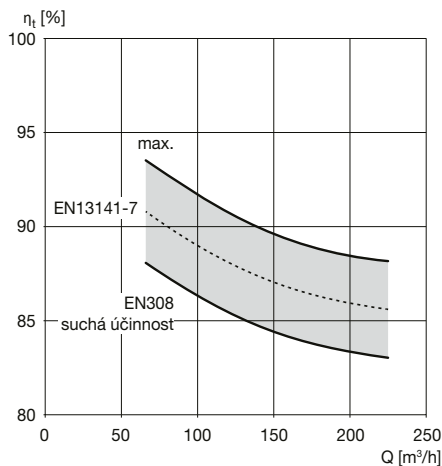
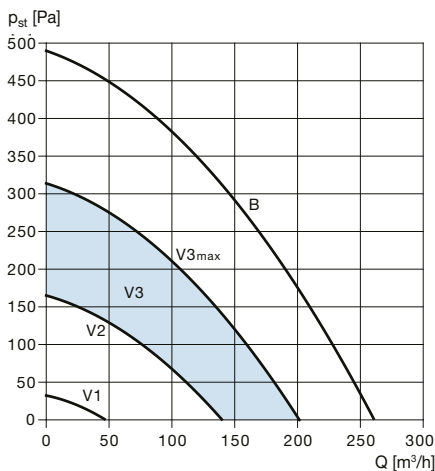
**Výkonové charakteristiky**

$p_{st}$  statický tlak v Pa  
 $Q$  průtok v  $m^3/h$   
 $P$  příkon v W  
 doporučená oblast pro trvalý průtok vzduchu V3

**Účinnost rekuperace**

$Q$  průtok v  $m^3/h$   
 $\eta_t$  účinnost rekuperace v %

- V1 průtok vzduchu s ochranou proti vlhkosti bez přítomnosti osob (40 % nominálního průtoku)  
 V2 snížený průtok vzduchu (70 % nominálního průtoku)  
 V3 **trvalý** průtok vzduchu (nominální průtok)  
 B nárazový režim (130 % nominálního průtoku), tzv. boost. Mimo automatický režim\*.

\* Automatický režim reguluje mezi V1 a V3 v závislosti na úrovni RH/VOC/CO<sub>2</sub> dle připojeného příslušenství.

## SABIK 210 – teplotní účinnost rekuperace

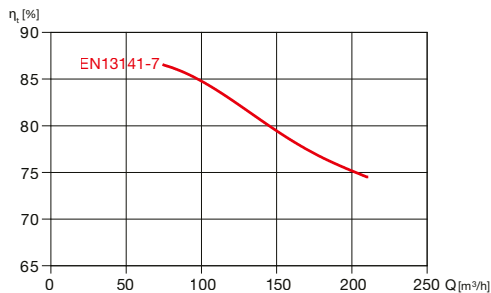

## SABIK 210 – vlhkostní účinnost rekuperace

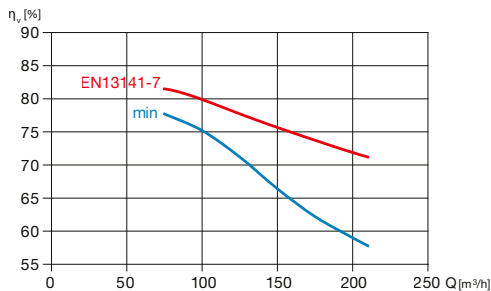

**SABIK 350**

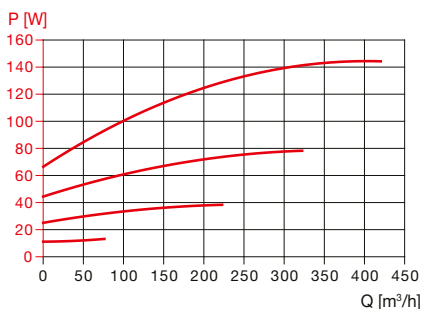
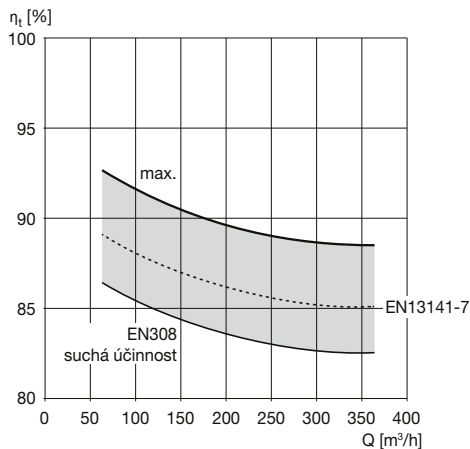
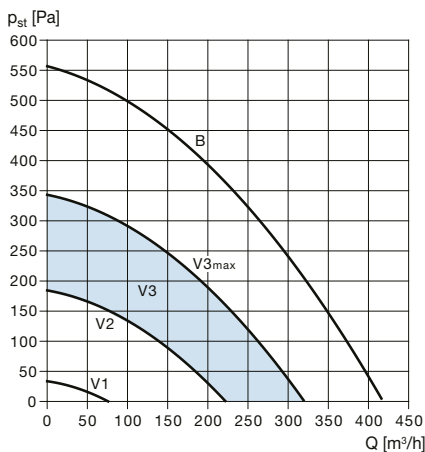

**Výkonové charakteristiky**

$p_{st}$  statický tlak v Pa

$Q$  průtok v  $m^3/h$

$P$  příkon v W

■ doporučená oblast pro trvalý průtok vzduchu V3

V1 průtok vzduchu s ochranou proti vlhkosti bez přítomnosti osob (40 % nominálního průtoku)

V2 snížený průtok vzduchu (70 % nominálního průtoku)

V3 **trvalý** průtok vzduchu (nominální průtok)

B nárazový režim (130 % nominálního průtoku), tzv. boost. Mimo automatický režim\*.

**Účinnost rekuperace**

$Q$  průtok v  $m^3/h$

$\eta_t$  účinnost rekuperace v %

\* Automatický režim reguluje mezi V1 a V3 v závislosti na úrovni RH/VOC/CO<sub>2</sub> dle připojeného příslušenství.

**SABIK 350 – teplotní účinnost rekuperace**

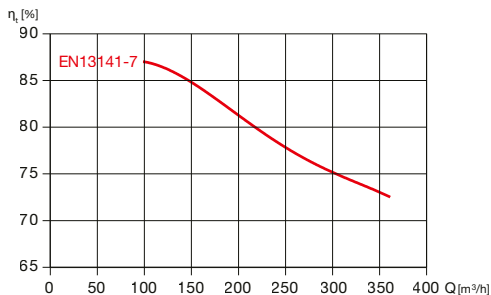

**SABIK 350 – vlhkostní účinnost rekuperace**

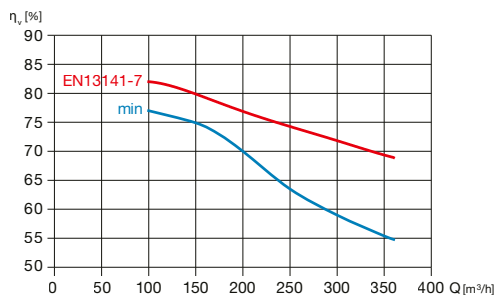

## Charakteristiky

## SABIK 500

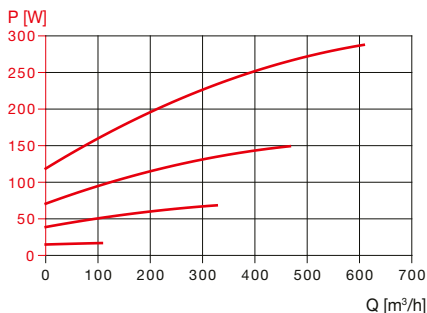
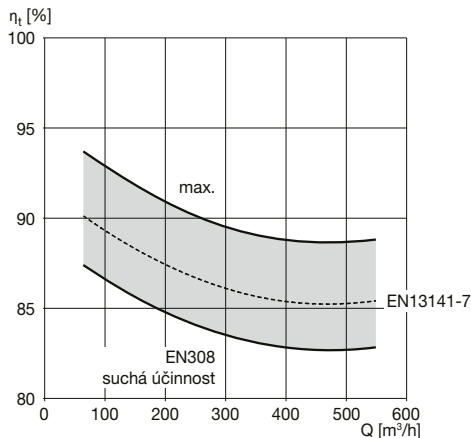
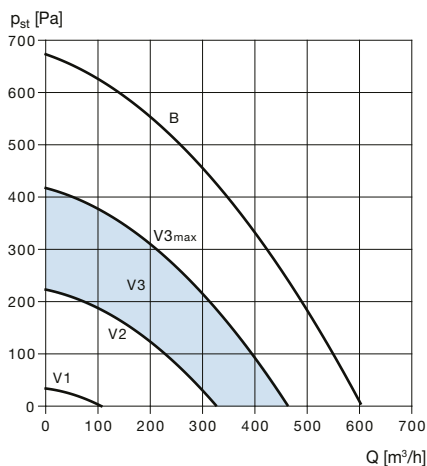

## Výkonové charakteristiky

$p_{st}$  statický tlak v Pa

$Q$  průtok v  $m^3/h$

$P$  příkon v W

 doporučená oblast pro trvalý průtok vzduchu V3

V1 průtok vzduchu s ochranou proti vlhkosti bez přítomnosti osob (40 % nominálního průtoku)

V2 snížený průtok vzduchu (70 % nominálního průtoku)

V3 **trvalý** průtok vzduchu (nominální průtok)

B nárazový režim (130 % nominálního průtoku), tzv. boost. Mimo automatický režim\*.

## Účinnost rekuperace

$Q$  průtok v  $m^3/h$

$\eta_t$  účinnost rekuperace v %

\* Automatický režim reguluje mezi V1 a V3 v závislosti na úrovni RH/VOC/CO<sub>2</sub> dle připojeného příslušenství.

## SABIK 500 – teplotní účinnost rekuperace

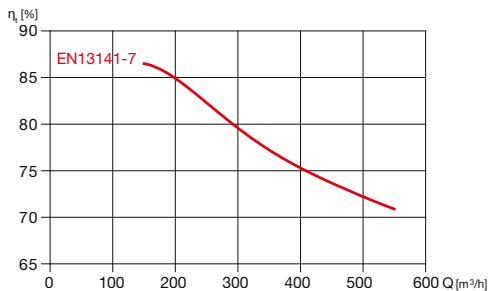

## SABIK 500 – vlhkostní účinnost rekuperace

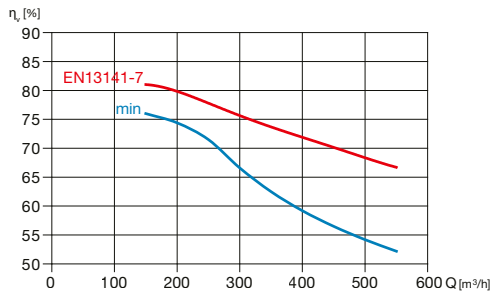

Hodnoty akustického tlaku dB(A) měřené ve vzdálenosti 1,5 m dle referenčních pracovních bodů

Typ	Pa	Q [m³/h] (SUP – přívod)			Q [m³/h] (ETA – odpad)			Q [m³/h] (do okolí)		
		225	150	100	225	150	100	225	150	100
SABIK 210	150	–	32	27	–	41	37	–	37	33
	100	38	31	25	45	39	34	43	35	30
	50	37	28	24	44	37	30	42	33	28

Typ	Pa	Q [m³/h] (SUP – přívod)			Q [m³/h] (ETA – odpad)			Q [m³/h] (do okolí)		
		350	225	150	350	225	150	350	225	150
SABIK 350	150	36	36	29	51	42	38	42	37	33
	100	35	31	25	49	39	34	41	34	31
	50	35	28	20	46	37	32	40	33	28

Typ	Pa	Q [m³/h] (SUP – přívod)			Q [m³/h] (ETA – odpad)			Q [m³/h] (do okolí)		
		500	350	200	500	350	200	500	350	200
SABIK 500	150	43	42	31	53	46	39	44	41	34
	100	43	39	28	52	44	37	43	39	31
	50	42	35	24	50	42	34	42	37	28

Hladina akustického výkonu v oktávových pásmech [dB(A)]

**SABIK 210 (pro nominální otáčky V3 = 210 m³/h)**

Hz	63	125	250	500	1000	2000	4000	8000	L <sub>WA</sub>
čerstvý	27	39	47	59	52	54	48	37	61
přívod	27	34	40	53	45	38	30	24	54
L <sub>WA</sub> odtah	27	36	46	56	56	53	50	39	60
odpad	23	32	38	52	45	39	31	24	53
do okolí	29	39	45	56	51	48	41	28	58

**SABIK 350 (pro nominální otáčky V3 = 350 m³/h)**

Hz	63	125	250	500	1000	2000	4000	8000	L <sub>WA</sub>
čerstvý	30	38	46	54	56	55	49	37	60
přívod	28	32	44	46	45	41	32	25	50
L <sub>WA</sub> odtah	28	39	55	67	58	53	49	39	68
odpad	25	34	43	47	44	41	31	24	51
do okolí	34	38	48	54	51	44	34	27	57

**SABIK 500 (pro nominální otáčky V3 = 500 m³/h)**

Hz	63	125	250	500	1000	2000	4000	8000	L <sub>WA</sub>
čerstvý	36	44	56	58	59	59	53	45	65
přívod	34	38	57	50	45	43	33	26	58
L <sub>WA</sub> odtah	35	45	64	63	58	59	52	45	68
odpad	37	39	63	55	46	42	33	25	64
do okolí	34	44	58	53	49	43	32	23	60

**EASY VENT**

selekční program

Pro informace o akustických výkonech na hrdlech a pláštích v požadovaném pracovním bodě, prosím, použijte náš webový návrhový program EASYVENT.



## Příslušenství



SABIK-PH – vestavný přehřev



SABIK-VOC – vestavné čidlo VOC



modul SPCM



SABIK-NEMBUS-SF –  
modul pro konstantní průtok vzduchu



SABIK-WMC –  
montážní konzole



SABIK-FM – podstavný rám pro montáž  
na podlahu



SABIK-350-D150/160 KIT  
SABIK-500-D180/200 KIT  
– redukční náhradní hrdla



SONOULTRA – flexibilní tlumiče hluku



SF-P 138 – podtlakový sifon s uzávěrem



AIRSENS – inteligentní samostatná  
prostorová čidla CO<sub>2</sub>, VOC, RH



vzdálená správa jednotky  
pomocí modulu SPCM





# Connectair®

www.connectairapp.com

## Connectair®

Vzdálená správa určená speciálně pro zařízení Soler & Palau. Ovládejte vzdáleně svůj ventilační systém.

### Funkce

- snadné a intuitivní ovládání
- přehledná vizualizace
- sledování kvality ovzduší v domácnosti
- regulace průtoku vzduchu
- bezpečné umístění v Cloudu (zabezpečené internetové úložiště)
- kontrola stavu filtrů
- historie provozu a další

### Vzdálená údržba

Vzdálený přístup k jednotce, s možností provádění pravidelné údržby nezbytné pro optimální a bezporuchový provoz. Firma zodpovědná za montáž a správu, může po schválení zajišťovat údržbu více vzduchotechnických jednotek.



ALTAIR 120 V a modul SPCM Connectair – vzdálená správa jednotky



# Systém pro rozvod vzduchu kruhový, 75/90 mm

## EDF-U-BOX 160/4 LOCK – univerzální rozváděcí box

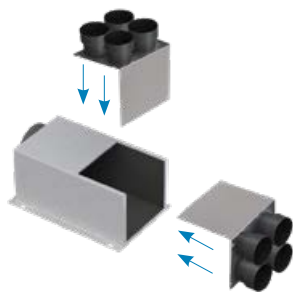
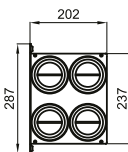
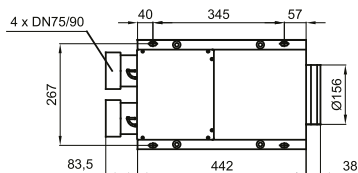

- univerzální rozváděcí box s akustickou izolací
- standard pozink, za příplatek RAL
- 4 plastová hrdla o  $\varnothing$  75/90 mm s těsněním a regulační klapkou s aretací
- univerzální provedení umožňující namontovat hrdla na stěnu nebo čelo boxu
- pro těsný spoj mezi potrubím a boxem použijte těsnící kroužky OK 75 nebo OK 90
- montážní otvory pro zavěšení

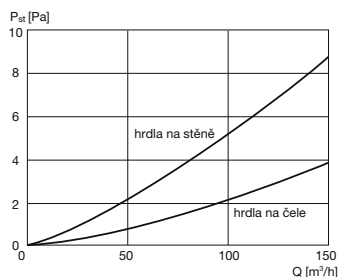

hrdla na stěně nebo na čele boxu

## EDF-U-BOX 160/6 LOCK – univerzální rozváděcí box

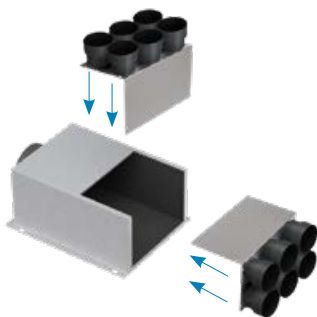
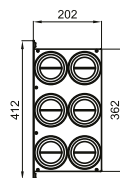
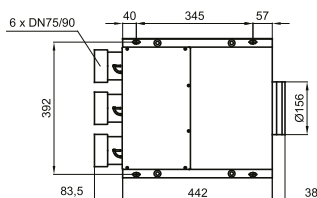

- univerzální rozváděcí box s akustickou izolací
- standard pozink, za příplatek RAL
- 6 plastových hrdel o  $\varnothing$  75/90 mm s těsněním a regulační klapkou s aretací
- univerzální provedení umožňující namontovat hrdla na stěnu nebo čelo boxu
- pro těsný spoj mezi potrubím a boxem použijte těsnící kroužky OK 75 nebo OK 90
- montážní otvory pro zavěšení

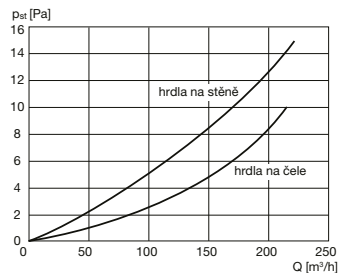

hrdla na stěně nebo na čele boxu

# System pro rozvod vzduchu kruhový, 75/90 mm

## EDF-U-BOX 160/10 LOCK – univerzální rozváděcí box

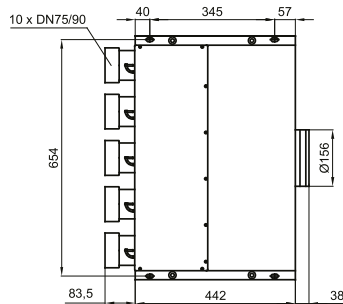
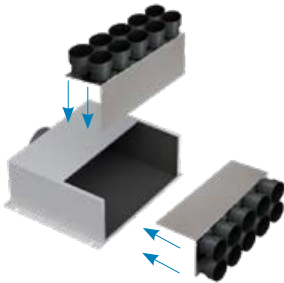

- univerzální rozváděcí box s akustickou izolací
- standard pozink, za příplatek RAL
- 10 plastových hrdel o  $\text{Ø}$  75/90 mm s těsněním a regulační klapkou s aretací
- univerzální provedení umožňující namontovat hrdla na stěnu nebo čelo boxu
- pro těsný spoj mezi potrubím a boxem použijte těsnicí kroužky OK 75 nebo OK 90
- montážní otvory pro zavěšení

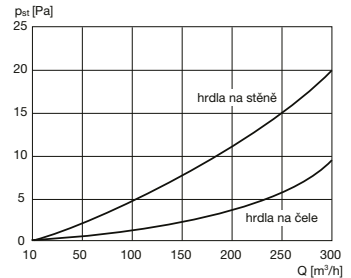

hrdla na stěně nebo na čele boxu

## EDF-U-BOX 125/4 LOCK, EDF-U-BOX 125/5 LOCK – univerzální rozváděcí box

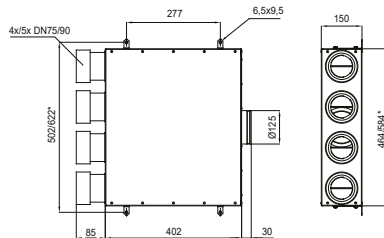

- univerzální rozváděcí boxy s akustickou izolací
- standard pozink, za příplatek RAL
- 4 (5\*) plastová hrdla o  $\text{Ø}$  75/90 mm s těsněním a regulační klapkou s aretací
- pro těsný spoj mezi potrubím a boxem použijte těsnicí kroužky OK 75 nebo OK 90
- montážní otvory pro zavěšení

\* platí pro typ 125/5

## EDF-PL-BOX 125/4 LOCK – plochý rozváděcí box

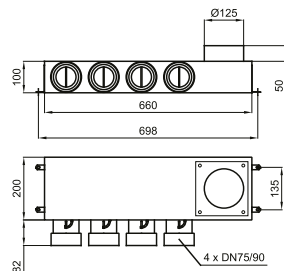

- plochý rozváděcí box s akustickou izolací a revizním otvorem
- standard pozink, za příplatek RAL
- 4 plastová hrdla o  $\text{Ø}$  75/90 mm s těsněním a regulační klapkou s vnější aretací
- pro těsný spoj mezi potrubím a boxem použijte těsnicí kroužky OK 75 nebo OK 90
- montážní otvory pro zavěšení
- univerzální provedení umožňující namontovat přípojovací hrdla na horní nebo spodní stěnu

# System pro rozvod vzduchu kruhový, 75/90 mm

## EDF-PL-BOX 160/6 LOCK – plochý rozváděcí box

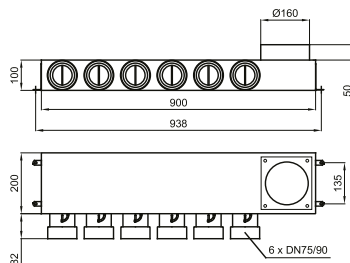

- plochý rozváděcí box s akustickou izolací a revizním otvorem
- standard pozink, za příplatek RAL
- 6 plastových hrdel o  $\text{Ø } 75/90$  mm s těsněním a regulační klapkou s vnější aretací
- pro těsný spoj mezi potrubím a boxem použijte těsnicí kroužky OK 75 nebo OK 90
- montážní otvory pro zavěšení
- univerzální provedení umožňující namontovat připojovací hrdlo na horní nebo spodní stěnu

## EDF-PL-BOX 160/8 LOCK plochý rozváděcí box

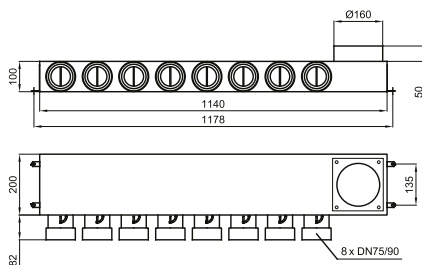
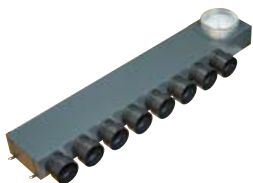

- plochý rozváděcí box s akustickou izolací a revizním otvorem
- standard pozink, za příplatek RAL
- 8 plastových hrdel o  $\text{Ø } 75/90$  mm s těsněním a regulační klapkou s vnější aretací
- pro těsný spoj mezi potrubím a boxem použijte těsnicí kroužky OK 75 nebo OK 90
- montážní otvory pro zavěšení
- univerzální provedení umožňující namontovat připojovací hrdlo na horní nebo spodní stěnu

## EDF-SK-BOX 100/1 LOCK, EDF-SK-BOX 125/1 LOCK – stěnový (stropní) box kovový

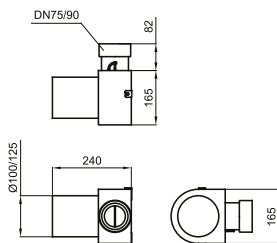

- stěnový (stropní) box kovový pro taliřový ventil plastový nebo kovový DN 100 nebo DN 125 (ventil není součástí dodávky)
- standard pozink, za příplatek RAL
- plastové hrdlo o  $\text{Ø } 75/90$  mm s těsněním a regulační klapkou s vnitřní aretací
- pro těsný spoj mezi potrubím a boxem použijte těsnicí kroužky OK 75 nebo OK 90
- montážní otvory pro zavěšení
- EDF-ZB – záslepka (součástí dodávky boxu)

## EDF-SK-BOX 100/2 LOCK, EDF-SK-BOX 125/2 LOCK, EDF-SK-BOX 160/2 LOCK

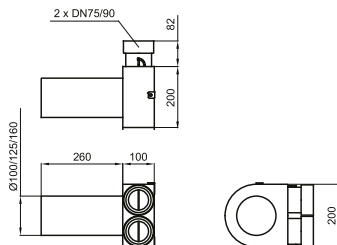

- stěnový (stropní) box kovový pro taliřový ventil plastový nebo kovový DN 100, DN 125 nebo DN 160 (ventil není součástí dodávky)
- standard pozink, za příplatek RAL
- 2 plastová hrdla o  $\text{Ø } 75/90$  mm s těsněním a regulační klapkou s vnitřní aretací
- pro těsný spoj mezi potrubím a boxem použijte těsnicí kroužky OK 75 nebo OK 90
- montážní otvory pro zavěšení
- EDF-ZB – záslepka (součástí dodávky boxu)

# System pro rozvod vzduchu kruhový, 75/90 mm

## EDF-SR-BOX 100/1 LOCK, EDF-SR-BOX 125/1 LOCK – stěnový (stropní) box rovný

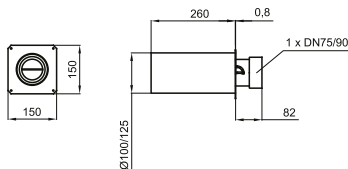

- stěnový (stropní) box rovný průchozí, kovový, pro talířový ventil plastový nebo kovový DN 100 nebo DN 125 (ventil není součástí dodávky)
- standard pozink, za příplatek RAL
- plastové hrdlo o  $\varnothing$  75/90 mm s těsněním a regulační klapkou s vnitřní aretací
- pro těsný spoj mezi potrubím a boxem použijte těsnicí kroužky OK 75 nebo OK 90
- montážní otvory pro snadnou instalaci
- EDF-ZB – záslepka (součástí dodávky boxu)

## EDF-SR-BOX 100/2 LOCK, EDF-SR-BOX 125/2 LOCK, EDF-SR-BOX 160/2 LOCK

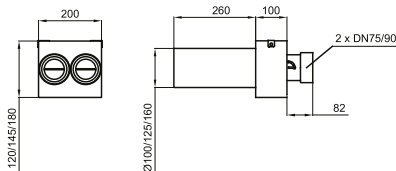

- stěnový (stropní) box rovný průchozí, kovový, pro talířový ventil plastový nebo kovový DN 100, DN 125 nebo DN 160 (ventil není součástí dodávky)
- standard pozink, za příplatek RAL
- 2 plastová hrdla o  $\varnothing$  75/90 mm s těsněním a regulační klapkou s vnitřní aretací
- pro těsný spoj mezi potrubím a boxem použijte těsnicí kroužky OK 75 nebo OK 90
- montážní otvory pro snadnou instalaci
- EDF-ZB – záslepka (součástí dodávky boxu)

## EDF-PLUG LOCK – hrdlo pro rozvodný box



- hrdlo pro rozvodný box
- plastové připojovací hrdlo LOCK s vnější nastavitelnou klapkou a aretací (0°, 30°, 60°, 90°)



## EDF-PLUGS LOCK – hrdlo pro koncový box



- hrdlo pro koncový box
- plastové připojovací hrdlo LOCK s vnitřní nastavitelnou klapkou a aretací (0°, 30°, 60°, 90°)



## EDF-PLUGP LOCK – přechodové hrdlo



- přechodové hrdlo pro rozvodný box na hadici ED Plano® Flex
- rozměr oválného hrdla 102x50 mm

## EDF-P-SP – spojka vnitřní



- spojka vnitřní pro ED Plano® Flex (102x50 mm)

## EDF-ZP LOCK – záslepka



- bajonetová záslepka do rozvodných boxů typu LOCK
- použití v případě potřeby snížení počtu připojovacích hrdel boxů

## OK 75, OK 90 – „O“ kroužek



- těsnicí gumový „O“ kroužek, DN 75, DN 90 pro ED Flex®



# Systém pro rozvod vzduchu kruhový, 75/90 mm

## EDF-G-BOX LOCK – plastový stěnový box

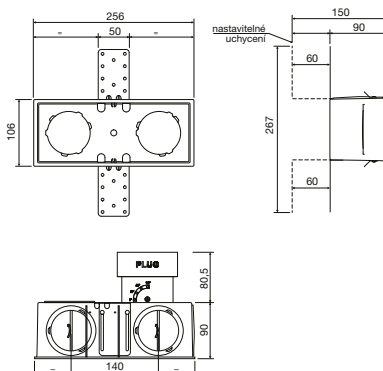

- plastový stěnový box
- plastové hrdlo o  $\varnothing$  75/90 mm s těsněním a regulační klapkou s vnitřní aretací
- pro těsný spoj mezi potrubím a boxem použijte těsnící kroužky OK 75 nebo OK 90
- mřížka je dodávána zvlášť
- v případě stropní montáže je nutná vhodná fixace mřížky

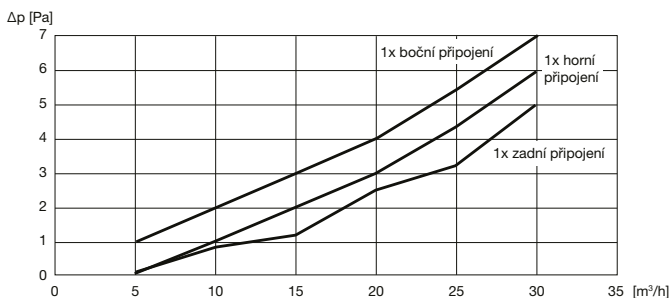

Typ	označení	ks
montážní úhelníky	1	2
šrouby pro úhelník	2	4
záslepky	3	4
EDF LOCK hrdlo	4	1
omítací záslepka	5	1
stěnový box	6	1

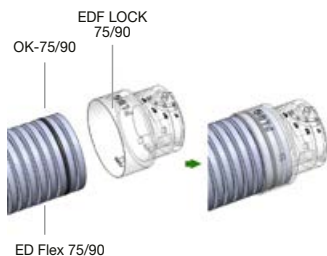
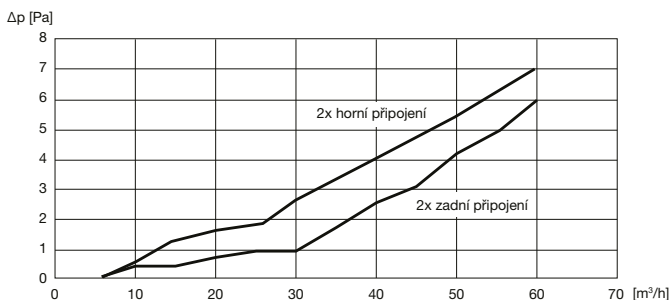

LOCK – speciální zámek  
pro zajištění hadice v hrdle boxu



LOCK – detail připojovacího hrdla

# System pro rozvod vzduchu kruhový, 75/90 mm

EDF-M – designové mřížky pro boxy EDF-G-BOX

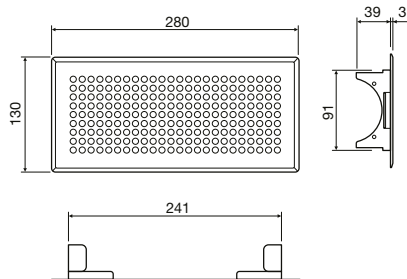

VENERE

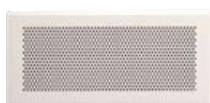

MARTE



PLUTONE



SATURNO



GIOVE



AURORA



TERRA



VANESSA



NETTUNO

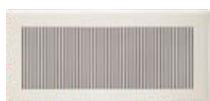

GINEVRA

- designové mřížky vyrobené z ocelového plechu
- vypalovací barva RAL 9003 bílá, ostatní barevné odstíny na vyžádání
- instalace se provádí pomocí upevňovacích pružin, které jsou součástí dodávky každé mřížky

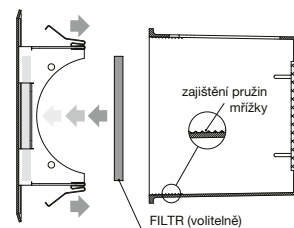

Typ	volná výtoková plocha [m <sup>2</sup> ]	průtok vzduchu min. [m <sup>3</sup> /h]	průtok vzduchu max. [m <sup>3</sup> /h]	akustický výkon [dB(A)]	dosah proudu vzduchu [m]	tlaková ztráta min. [Pa]	tlaková ztráta max. [Pa]
VENERE	0,008552	15	60	<20 / 23	0,3 / 0,85	2	12
PLUTONE	0,008729	15	60	<20 / 23	0,3 / 0,85	2	12
GIOVE	0,006414	10	50	<20 / 23	0,3 / 0,85	2	12
TERRA	0,008313	15	60	<20 / 23	0,3 / 0,85	2	12
NETTUNO	0,010032	20	70	<20 / 23	0,3 / 0,85	2	12
MARTE	0,007203	10	50	<20 / 23	0,3 / 0,85	2	12
SATURNO	0,012371	25	90	<20 / 23	0,3 / 0,85	2	12
AURORA	0,002	10	80	21 / 29	1,7 / 6,7	5	55
VANESSA	0,002064	20	60	20 / 35	2,3 / 6,2	10	50
GINEVRA	0,01037	20	70	<20 / 23	0,3 / 0,85	2	12

# Systém pro rozvod vzduchu kruhový, 75/90 mm

## EDF-FR-BOX – kovový stěnový box pro designové mřížky

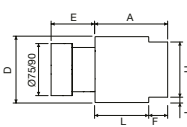
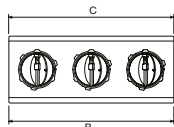
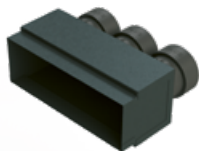

- stěnový box kovový pro designové mřížky MDU a MSU-F
- standard pozink
- plastové hrdlo Ø 75/90 mm s těsněním a regulační klapkou s vnitřní aretací
- pro těsný spoj mezi potrubím a boxem použijte těsnící kroužky OK 75 nebo OK 90

Typ	A	B	C	D	E	F	H	I	L	Počet hrdel
EDF-FR-BOX 200x100	135	202	205	124	80	35	102	10	100	2
EDF-FR-BOX 300x100	135	302	305	124	80	35	102	10	100	3
EDF-FR-BOX 400x100	135	402	405	124	80	35	102	10	100	4
EDF-FR-BOX 500x100	135	502	505	124	80	35	102	10	100	5

## EDF-FK-BOX – kovový stěnový box pro designové mřížky

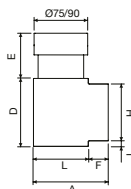
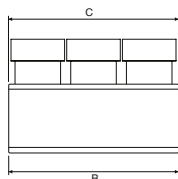
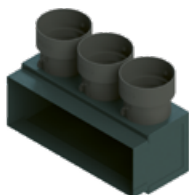

- stěnový box kovový pro designové mřížky MDU a MSU-F
- standard pozink
- plastové hrdlo Ø 75/90 mm s těsněním a regulační klapkou s vnitřní aretací
- pro těsný spoj mezi potrubím a boxem použijte těsnící kroužky OK 75 nebo OK 90

Typ	A	B	C	D	E	F	H	I	L	Počet hrdel
EDF-FK-BOX 200x100	135	202	205	124	80	35	102	10	100	2
EDF-FK-BOX 300x100	135	302	305	124	80	35	102	10	100	3
EDF-FK-BOX 400x100	135	402	405	124	80	35	102	10	100	4
EDF-FK-BOX 500x100	135	502	505	124	80	35	102	10	100	5

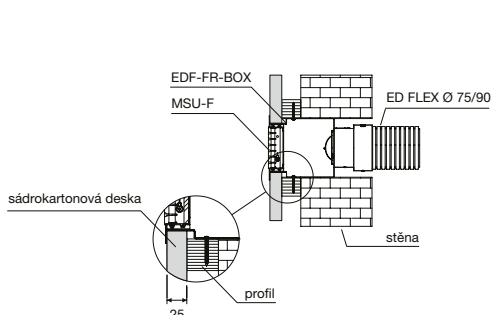

EDF-FR-BOX

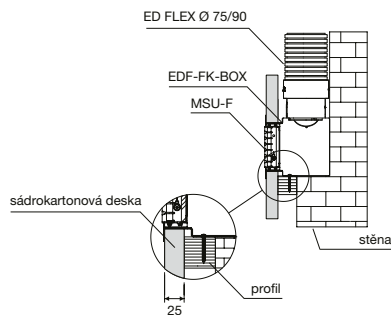

EDF-FK-BOX

# System pro rozvod vzduchu kruhový, 75/90 mm

## MSU F – stěnová mřížka bez vnějšího rámečku

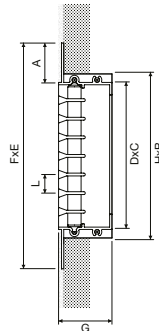
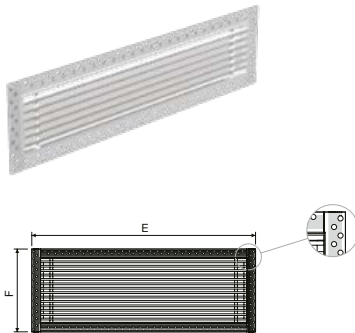

Stěnové mřížky slouží k estetickému zakrytí větracího otvoru. Absence vnějšího rámečku umožňuje plynulé napojení na okolní design stěny. Jsou určeny pro přívod i odvod vzduchu. Rozteč horizontálních pevných lamel je 12,5 mm. Stěnové mřížky mají profil lamely s úhlem natočení 0° nebo 15°. Lamely jsou z rámu vyjímatelné. Mřížky nejsou standardně vybaveny regulací průtoku vzduchu, je možno použít regulaci R1-F.

- nízká hladina hluku
- montáž pod omítkou
- dobré nastavovací parametry
- možnost usměrňování proudu vzduchu
- široká paleta barevných odstínů, standardně AL profil
- jednoduchá konstrukce

Typ	A	B	C	D	E	F	G	H	L
MSU F-1.0* 200x100	25	200	185	85	235	135	32	100	12,5
MSU F-1.0* 300x100	25	300	285	85	335	135	32	100	12,5
MSU F-1.0* 400x100	25	400	385	85	435	135	32	100	12,5
MSU F-1.0* 500x100	25	500	485	85	535	135	32	100	12,5

\* 1.0 – profil lamely s úhlem natočení 0°, 1.1 – profil lamely s úhlem natočení 15°

## MDU – stěnový designový panel

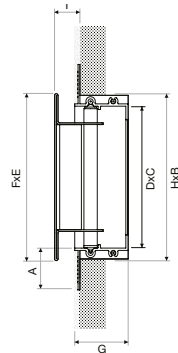
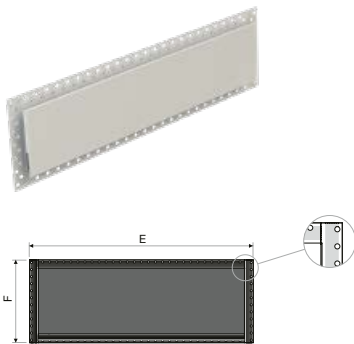

Stěnový designový panel slouží k estetickému zakrytí větracího otvoru. Absence vnějšího rámečku umožňuje plynulé napojení na okolní vzhled stěny. Je určený pro přívod i odvod vzduchu a je vyjímatelný z rámu. Panel není standardně vybaven regulací průtoku vzduchu, je možno použít regulaci R1-F.

- nízká hladina hluku
- montáž pod omítkou
- široká paleta barevných odstínů, standardně RAL9010 nebo 9016
- jednoduchá konstrukce

Typ	A	B	C	D	E	F	G	I	H
MDU 200x100	25	200	185	85	235	135	32	12	100
MDU 300x100	25	300	285	85	335	135	32	12	100
MDU 400x100	25	400	385	85	435	135	32	12	100
MDU 500x100	25	500	485	85	535	135	32	12	100



# Systém pro rozvod vzduchu kruhový, 75/90 mm

## EDF-K-BOX LOCK – kovový stěnový box

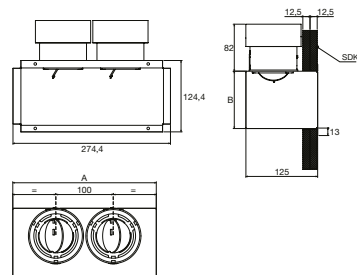

- kovový stěnový box
- plastové hrdlo o  $\varnothing$  75/90 mm s těsněním a regulační klapkou s vnitřní aretací
- pro těsný spoj mezi potrubím a boxem použijte těsnicí kroužky OK 75 nebo OK 90
- mřížka je dodávána zvlášť
- v případě stropní montáže je nutná vhodná fixace mřížky

Typ	A	B	počet hrdel
EDF-K1-BOX	200	100	1
EDF-K2-BOX	250	100	2
EDF-K3-BOX	350	150	3

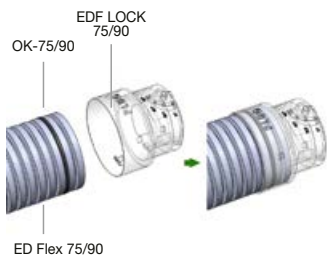

LOCK – speciální zámek pro zajištění hadice v hrdle boxu

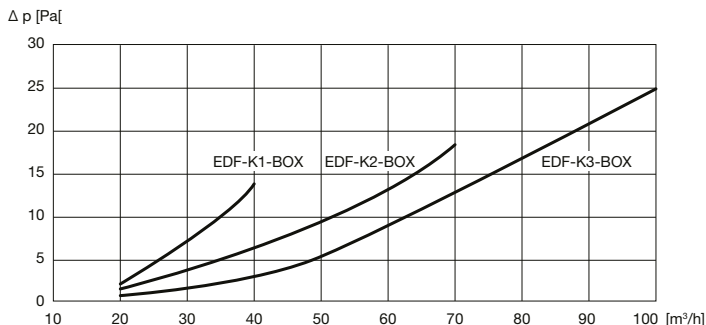

## EDF-M-K1, EDF-M-K2, EDF-M-K3 – designové stěnové mřížky

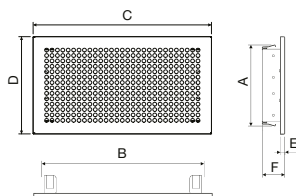

- designové mřížky vyrobené z ocelového plechu opatřeného bílou vypalovací barvou RAL9003, nebo v provedení nerez
- instalace se provádí pomocí upevňovacích pružin (EDF-K-BOX), které jsou součástí dodávky každé mřížky

Typ	A	B	C	D	E	F
EDF-M-K1 200×100	85	191	230	130	8	41
EDF-M-K2 250×100	85	241	280	130	8	41
EDF-M-K3 350×100	135	341	380	180	8	41

Typ	volná výtoková plocha [m <sup>2</sup> ]	průtok vzduchu min. [m <sup>3</sup> /h]	průtok vzduchu max. [m <sup>3</sup> /h]	akustický výkon [dB(A)]	dosah proudu vzduchu [m]	tlaková ztráta min. [Pa]	tlaková ztráta max. [Pa]
EDF-M-K1	0,00665	10	50	<20/23	0,3/0,85	2	12
EDF-M-K2	0,008313	15	60	<20/23	0,3/0,85	2	12
EDF-M-K3	0,01745	30	120	<20/23	0,3/0,85	2	12

# System pro rozvod vzduchu kruhový, 75/90 mm

## EDF-P-BOX 200x100, EDF-P-BOX 300x150 – podlahový box

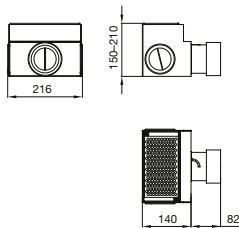

EDF-P-BOX 200x100

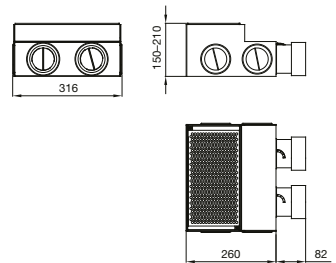

EDF-P-BOX 300x150

- podlahový box s nastavitelnou výškou koše, podlahová mřížka PME není součástí dodávky (na objednávku)
- 1 nebo 2 plastová hrdla Ø 75/90 mm s těsněním, regulační klapkou s vnitřní aretací

- standard pozink, za příplatek RAL
- univerzální provedení umožňující namontovat hrdla na bok nebo čelo boxu (záslepky součástí dodávky)

## PME 200x100 (300x150) – podlahové mřížky

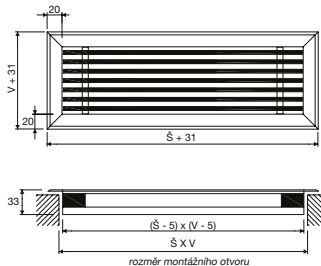
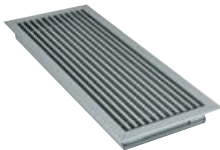

- podlahové mřížky jsou vyrobeny z Al profilu opatřeného transparentním eloxem
- mřížky se vyrábějí v řadě velikostí s roztečí listů 12,5 mm
- standardní provedení mřížek je s podélnými listy a s příčným vyztužením
- mřížky jsou dodávány i s rámečkem

Š = 200 nebo 300 mm  
V = 100 nebo 150 mm

## DSA-150 – podlahová výúst'

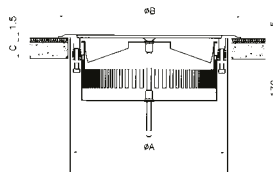

- podlahová vířivá výúst' DN 150, určená pro box EDF-SK-BOX, balení obsahuje sací regulační koš a pružný úchyt pro upevnění

Typ	A	B	C max.	C min.
DSA 150	150	190	32	14

### Technické parametry

Q [m³/h]	L <sub>w</sub> [dB (A)]	Δp [Pa]
32	20	7
39	25	10
48	30	15
60	35	24



## ED Flex® 75/63 PRO, ED Flex® 90/77 PRO – antibakteriální flexibilní PE potrubí

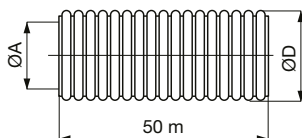

- flexibilní PE potrubí speciálně navržené pro ventilační aplikace
- uvnitř hladký povrch pro jednoduché čištění, 100% bez zápachu
- zvýšená odolnost proti nárazu
- s antibakteriální úpravou
- balení 50 metrů

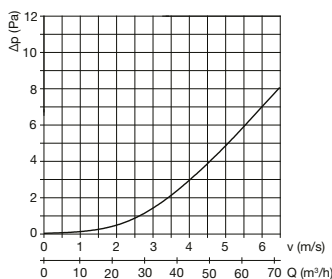

ED Flex® 75/63 PRO  
pro 1 m rovného potrubí

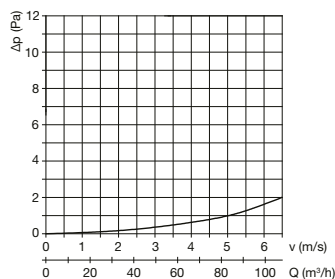

ED Flex® 90/77 PRO  
pro 1 m rovného potrubí

Typ	vnější [mm]	vnitřní ØA [mm]	rádus ohybu [mm]	třída reakce na oheň	provozní teplota	elektrické vlastnosti	hygienické vlastnosti	chemické vlastnosti
ED Flex® 75/63 PRO	75	63 mm	225	E	-20 °C až +60 °C	antistatické provedení	antibakteriální povrch	bezhalogenové složení
ED Flex® 90/77 PRO	90	77 mm	360					

## ED Flex® 75/63 EASY, ED Flex® 90/75 EASY – antibakteriální flexibilní PE potrubí

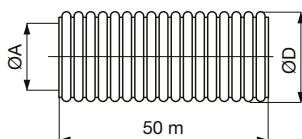

- flexibilní PE potrubí speciálně navržené pro ventilační aplikace
- uvnitř hladký povrch pro jednoduché čištění, 100% bez zápachu
- s antibakteriální úpravou
- balení 50 metrů

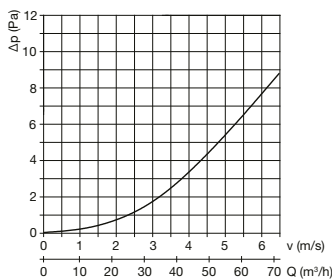

ED Flex® 75/63 EASY  
pro 1 m rovného potrubí

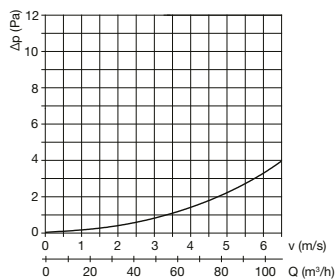

ED Flex® 90/75 EASY  
pro 1 m rovného potrubí

Typ	vnější ØD [mm]	vnitřní ØA [mm]	rádus ohybu [mm]	třída reakce na oheň	provozní teplota	elektrické vlastnosti	hygienické vlastnosti	chemické vlastnosti
ED Flex® 75/63 EASY	75	63	270	E	-20 °C až +60 °C	antistatické provedení	antibakteriální povrch	bezhalogenové složení
ED Flex® 90/75 EASY	90	75	330					

# System pro rozvod vzduchu kruhový

## ED Plano® Flex 102x50 – antibakteriální flexibilní oválné PE potrubí

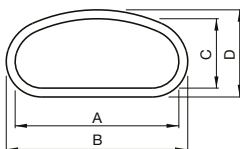

- flexibilní oválné PE potrubí speciálně navržené pro ventilační aplikace, uvnitř hladký povrch pro jednoduché čištění, 100% bez zápachu. Podrobnosti o systému ED Plano Flex® viz [www.elektrodesign.cz](http://www.elektrodesign.cz).

Typ	A [mm]	B [mm]	C [mm]	D [mm]
102x50	92	102	39	49



**EDF-PLUGP LOCK**  
přechodové hrdlo  
pro připojení na  
boxy řady LOCK

## OK 75 – „O“ kroužek



- těsnící gumový „O“ kroužek, DN 75, pro ED Flex®

## OK 90 – „O“ kroužek



- těsnící gumový „O“ kroužek, DN 90 pro ED Flex®

## EDF-SN-75-ED Flex® – spojka vnější

- spojka vnější

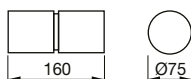

## EDF-SN-90-ED Flex® – spojka vnější

- spojka vnější

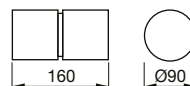

## EDF-Z-75, EDF-Z-90 – záslepka pro boxy a tvarovky EDF systému

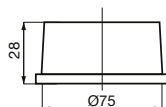
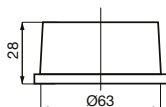

- plastová záslepka pro flexibilní hadice ED Flex® 75/63, 90/75

## EDF-ZB – záslepka pro stěnové/stropní boxy EDF-SR a EDF-SK

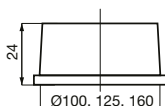

- plastová záslepka
- vyrobeno v rozměrech 100, 125 a 160

## EDF-OL-75, EDF-OL-90 – lisovaný plastový oblouk pro EDF systém

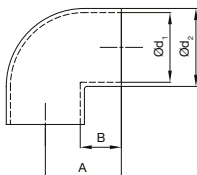

- plastový oblouk 90°
- vyrobeno z PVC-U
- hadice se zasouvá dovnitř
- umožňuje snadnou montáž i demontáž potrubí s možností dilatace potrubí
- těsný spoj bez OK kroužku

## EDF-PRO-75, EDF-PRO-90 – lisovaný plastový přechod pro EDF systém

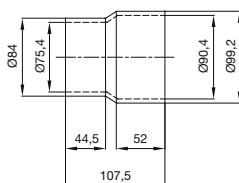

- plastový přechod z DN75 na DN90
- vyrobeno z PVC-U
- hadice se zasouvá dovnitř
- umožňuje snadnou montáž i demontáž potrubí s možností dilatace potrubí
- těsný spoj bez OK kroužku

## ED Flex® Locker DN75, ED Flex® Locker DN90 – příchytka

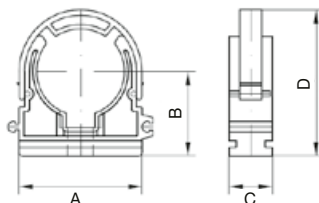

- pro upevnění vzduchotechnických rozvodů DN75, DN90
- umožňuje snadnou montáž i demontáž potrubí s možností dilatace potrubí
- vyrobeno z PP/PA
- teplotní odolnost až 90 °C

Typ	A	B	C	D
DN75	120,1	62,5	24,1	90,6
DN90	138,7	68,3	24,1	129,3

## ED Flex® Cutter EASY, PRO – řezák potrubí



- pro snadné a přesné řezání potrubí ED Flex® EASY, PRO

## Vazilen 250, 500 – montážní mazivo



- pro spojování hadic pomocí spojek a hrdel s těsnícím kroužkem
- rychlá a jednoduchá aplikace
- vysoká odolnost proti působení vnitřních a vnějších chemických vlivů
- standardní dodávka 250 ml nebo 500 ml

# System pro rozvod vzduchu kruhový

## ED Flex® Flowmeter DN75 – měřicí a regulační prvek

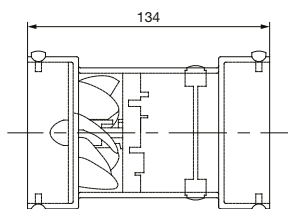
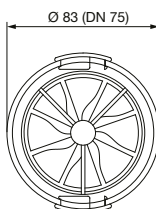

nastavení průtoku

### ED Flex® Flowmeter DN75

měřicí rozsah [m <sup>3</sup> /h]	0-40
rozišení [m <sup>3</sup> /h]	1
chyba měření dle EN 12599 [%]	<10
soulad s EN 12599	ano
tlačková ztráta při 30 m <sup>3</sup> /h [Pa]	<1

ED Flex® Flowmeter DN75 je měřicí a regulační prvek speciálně navržený pro rychlé vyvážení průtoků ve ventilačním systému. Využívá patentovanou metodu založenou na průtoku vzduchu mechanickou turbínou. Uzavírací klapka umožňuje rychlé nastavení průtoku pomocí plochého šroubováku a červená ryska pak ukazuje aktuální hodnotu průtoku.

## SF-P 138 – podtlakový sifon s uzávěrem

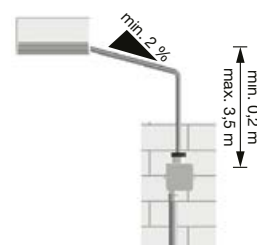
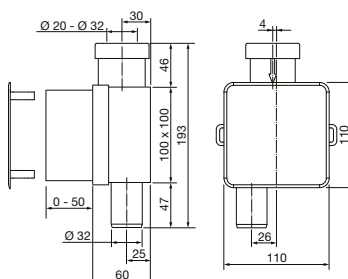

příklad montáže

Plastový podtlakový sifon s kuličkovým uzávěrem, který je vhodný pro připojení odvodu kondenzátu z duchotechnických jednotek a dalších klimatizačních zařízení. Je vybaven vodní protizápachovou uzávěrkou DN32 pro odvod kondenzátu s přídavnou mechanickou uzávěrkou (kulička). Instalace je možná pouze vertikálně, pod omítku. Připojení potrubí s kondenzátem DN20-32 (minimální vnitřní průměr připojovacího potrubí je 18 mm). Transparentní čistící vlož-

ka je vyjímatelná z podomítkového tělesa pro snadnou údržbu. Délkově upravitelná stavební ochranná zátka a kryt jsou součástí balení. Minimální hloubka pro zabudování je 60 mm.

- materiál PP/ABS
- připojení DN32
- hydraulická kapacita 0,15l/s
- hmotnost 280 g
- přívodní potrubí Ø 20-32 mm

# Systém předizolovaných rozvodů vzduchu

ED Duct System EASY je systém předizolovaných rozvodů vzduchu vhodný pro vzduchotechnické rozvody mezi exteriérem a rekuperační jednotkou. Díky kompatibilitě s běžnými typy vzduchotechnických potrubí jej lze rovněž využít všude tam, kde hrozí případná kondenzace vzdušné vlhkosti.

Potrubí a všechny tvarovky systému jsou vyrobeny ze stejného materiálu, a to EPS tloušťky 17 mm, který je výborným izolantem se součinitelem tepelné vodivosti  $\lambda = 0,029 (W/m^{\circ}K)$ . Stěna potrubí obsahuje také uhlíková aditiva, která zvyšují odolnost potrubí proti houbám, plísním a bakteriím. Systém rozvodů je lehký, těsný a má skvělé izolační vlastnosti. Jeho další výhodou je rychlá instalace, bez potřeby dalšího spojovacího materiálu. Potrubí lze snadno zkrátit běžným nožem – vždy po 50 mm, dle potřeby instalace. Jednotlivé komponenty se spojují sesazením přes plastovou spojku, která je opatřena otvory pro indikaci správného napojení (zasunutí potrubí). Těsnost je zaručena integrovaným těsněním. Systém se dodává ve standardních rozměrech 125, 160 a 200 mm. Pro připojení systému k rozměrům 150 a 180 mm lze použít EPDM adaptér EDD-EASY-PRO.

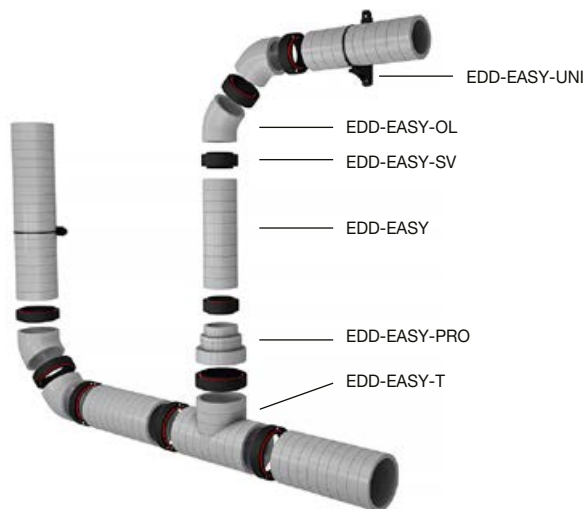

ED Duct System EASY  
příklad použití

## EDD-EASY-DN125, EDD-EASY-DN160, EDD-EASY-DN200

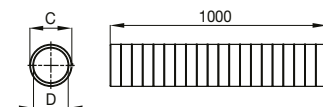

- EPS potrubí o délce 1 m
- expandovaný polystyren
- tepelná vodivost  $0,029 W/m^{\circ}K$
- vnitřní průměr potrubí DN125, DN160 nebo DN200

mm	D	C
DN125	125	159
DN160	160	194
DN200	200	234

## EDD-EASY-OL 45° 125, EDD-EASY-OL 45° 160, EDD-EASY-OL 45° 200

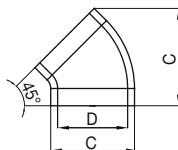

- EPS oblouk
- expandovaný polystyren
- vnitřní průměr potrubí DN125, DN160 nebo DN200

mm	D	C	H
DN125	125	159	213
DN160	160	194	226
DN200	200	234	240

## EDD-EASY-T 90° 125, EDD-EASY-T 90° 160, EDD-EASY-T 90° 200

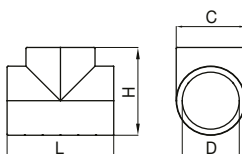

- EPS T-kus
- expandovaný polystyren
- vnitřní průměr potrubí DN125, DN160 nebo DN200

mm	D	C	H	L
DN125	125	159	229	300
DN160	160	194	247	300
DN200	200	234	317	450

# System předizolovaných rozvodů vzduchu

## EDD-EASY-MSK 125, EDD-EASY-MSK 160, EDD-EASY-MSK 200

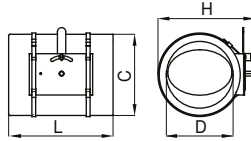

- EPS klapka
- expandovaný polystyren
- vnitřní průměr potrubí DN125, DN160 nebo DN200

mm	D	C	H	L
DN125	125	159	197	300
DN160	160	194	234	300
DN200	200	234	273	450

## EDD-EASY-SV 125, EDD-EASY-SV 160, EDD-EASY-SV 200

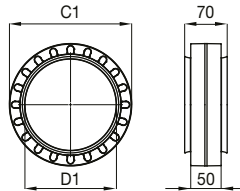

- spojka vnitřní
- vnitřní průměr potrubí DN125, DN160 nebo DN200

mm	D1	C1
DN125	115	166
DN160	150	201
DN200	190	241

## EDD-EASY-PRO 125/160/200

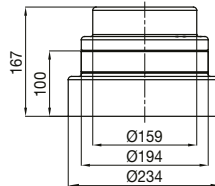

- redukce osová
- expandovaný polystyren
- vnitřní průměr potrubí DN125, DN160 nebo DN200

## EDD-EASY-UNI

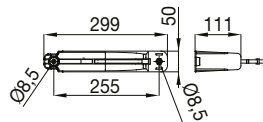

- montážní konzole

## EDD-EASY-PRO 160/150, EDD-EASY-PRO 200/180

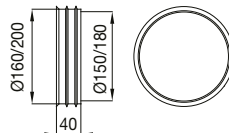

- přechodový adaptér pro připojení potrubí k rozměrům DN150 a DN180
- materiál EPDM

## EDF-VUZ – horizontální sdružená fasádní mřížka

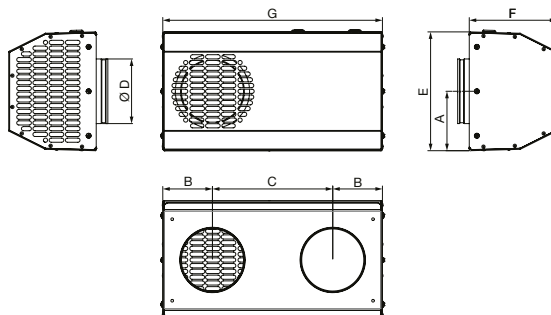

- fasádní mřížky pro rekuperační jednotky
- antracitově šedá (RAL 7016) nebo bílá (RAL 9010) barva
- dostupné ve velikostech 100, 125, 150, 160, 200, 225 a 250
- snadná údržba po sejmutí čelního krytu
- univerzální provedení (pravé, levé – pouze záměnou průchodek)
- jiné velikosti a barevná provedení na dotaz

Typ	A [mm]	B [mm]	C [mm]	ØD [mm]	E [mm]	F [mm]	G [mm]
EDF-VUZ 100	113,5	95	230	97	227	167	420
EDF-VUZ 125	113,5	95	230	122	227	167	420
EDF-VUZ 150	145	120	300	146	290	167	540
EDF-VUZ 160	145	120	300	156	290	167	540
EDF-VUZ 200	163,5	160	350	195	327	167	670
EDF-VUZ 225	178,5	196	390	220	357	167	782
EDF-VUZ 250	178,5	196	390	247	357	167	782

## EDF-VXY – vertikální sdružená fasádní mřížka sání/výtlač

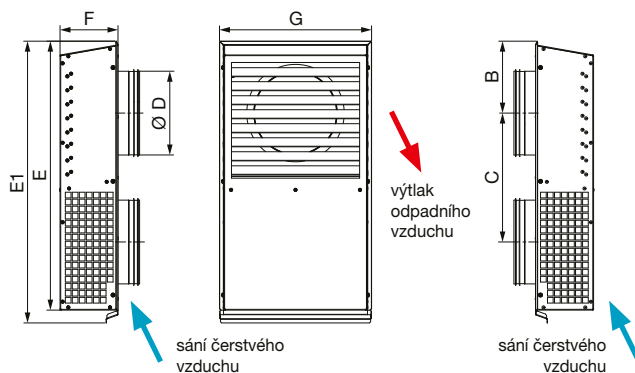

- fasádní mřížky pro rekuperační jednotky
- antracitově šedá (RAL 7016) nebo bílá (RAL 9010) barva
- dostupné ve velikostech 100, 125, 150, 160, 200, 225, 250
- snadná údržba po sejmutí čelního krytu
- jiné velikosti a barevná provedení na dotaz

Typ	E [mm]	E1 [mm]	F [mm]	G [mm]	ØD [mm]	B [mm]	C [mm]
EDF-VXY 100	400	435	120	250	97	100	200
EDF-VXY 125	530	565	120	310	122	120	300
EDF-VXY 150	530	565	120	310	147	120	300
EDF-VXY 160	530	565	120	310	157	120	300
EDF-VXY 200	710	745	150	400	197	190	340
EDF-VXY 225	710	745	150	400	222	190	340
EDF-VXY 250	710	745	150	400	247	190	340



KMK-G 100, 125, 150, 160, 200 – designová fasádní mřížka

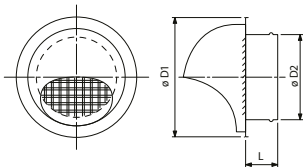

- nerezové provedení
- ochranná mřížka proti vniknutí nečistot

Typ	D1	D2	L
KMK-G 100	133	97	55
KMK-G 125	165	123	55
KMK-G 150	192	147	65
KMK-G 160	202	157	65
KMK-G 200	253	197	65

TWG – protidešťová žaluzie

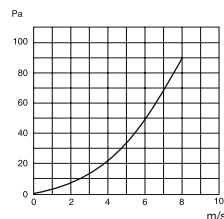
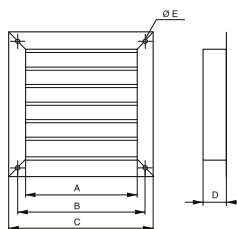

Typ	A	B	C	D	$\varnothing E$
TWG-160	150	185	220	45	9
TWG-200	190	225	260	45	9
TWG-250	240	275	310	45	9

- rám a lamely z pozinkovaného plechu
- barva přírodní pozink
- lamely jsou pevné
- síť proti vnikání drobného ptačtva
- pozední rám na zakázku
- otvory E nejsou standardně vyvrtány, možno dodatečně vyvrtat

TWG-PRO – přechod na kruhové potrubí



- z ocelového pozinkovaného plechu
- přechod ze žaluzie TWG na potrubí
- žaluzie TWG není součástí dodávky

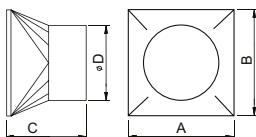

Typ	A	B	C	$\varnothing D$
TWG-PRO 160/125	160	160	500	125
TWG-PRO 160	160	160	500	160
TWG-PRO 200/150	200	200	500	150
TWG-PRO 200/160	200	200	500	160
TWG-PRO 200	200	200	500	200

PER W, PER BR – plastová klapka

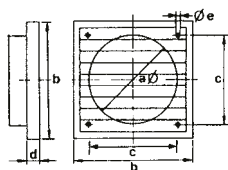

- s okapničkou
- W barva bílá
- BR barva hnědá

PER	a	b	c	d	e
100	96	142	103	15	5
125	117	164	115	12	5

## PER – žaluziová klapka samotížná

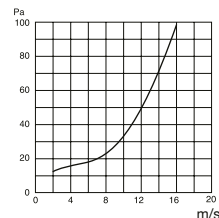
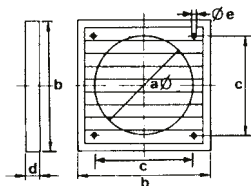

Model	a	b	c	d	Ø e
PER-160	152	178	130	20	4
PER-200	210	245	190	20	5

- rám a lamely z plastu
- barva šedá RAL7035
- maximální teplota okolí +70°C
- maximální rychlost 12 m/s

## PRG – protidešťová žaluzie

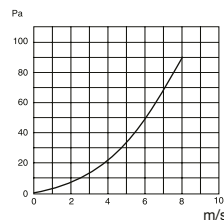
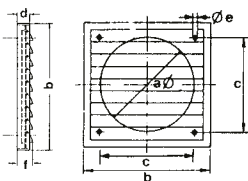

Model	a	b	c	d	Ø e	f
PRG-160 W	152	178	130	20	4	50
PRG-200 W	210	245	190	20	5	50

- rám a lamely z plastu
- barva šedá RAL7035
- lamely jsou pevné
- maximální teplota okolí +70°C
- maximální rychlost 12 m/s

## SONOULTRA – tlumič hluku flexibilní pro kruhové potrubí

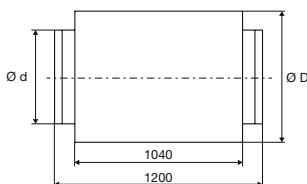

Ø [mm]	100		125		150		160		200	
tloušťka izolace [mm]	25	50	25	50	25	50	25	50	25	50
Ø d [mm]	100	100	125	125	150	150	160	160	200	200
Ø D [mm]	150	200	175	225	200	250	210	260	250	300

Ohebné tlumiče hluku jsou tepelně i zvukově izolovány a díky své flexibilitě a elasticitě umožňují snadnou instalaci do kruhových systémů rozvodů vzduchu.

Tlumiče hluku SONOULTRA mají vysokou odolnost vůči UV záření a jsou odolné vůči vybraným chemikáliím. Vnitřní hadice je vyrobena z netkané textilie, vnější plášť z laminovaného hliníku. Tepelná izolace o tloušťce 25 nebo 50 mm je pak ze skelných

vláken. Připojovací hrdla jsou z pozinkovaného plechu. Tlumiče jsou vhodné pro použití ve vzduchotechnických a klimatizačních systémech bez zvláštních požadavků. Jsou primárně uzpůsobené ke snižování hluku v potrubí. Velmi vhodné je jejich použití u rezidenčních nebo malých komerčních rekuperačních jednotek na výtlač čerstvého nebo sání odpadního vzduchu.

**Parametry**

teplotní rozsah –20 až +90 °C  
 provozní rychlost max. 20 m/s  
 provozní tlak max. 1500 Pa  
 tloušťka izolace 25 nebo 50 mm  
 hustota tep. izolace 16 kg/m<sup>3</sup>  
 tepelná vodivost λ 0,037 Wm<sup>-1</sup>K<sup>-1</sup>  
 hodnoty útlumu viz K 7.3  
 hodnoty tlak. ztrát viz K 7.3

# BDOP Lite – plastové anemostaty univerzální

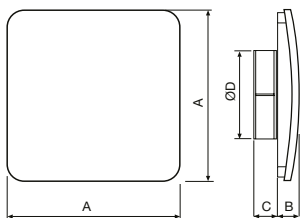

BDOP Lite s deflektorem

## Technické parametry

### BDOP Lite plastové anemostaty univerzální

Univerzální plastové anemostaty pro přívod a odvod vzduchu. Volitelně jsou snadno nastavitelné pomocí deflektoru. Plastové ventily je možné čistit slabými roztoky neagresivních saponátů. Ventily BDOP Lite jsou vyrobeny z ABS, barva bílá v odstínu RAL 9016.

- pro odvod i přívod vzduchu
- vhodné do domácností, kanceláří apod.
- nízká tlaková ztráta
- nízká hladina hluku
- snadné měření průtoku vzduchu
- možnost instalace regulátoru konstantního průtoku

### Instalace

Anemostaty se standardně připojují na rozvodný systém vzduchotechnického potrubí přes distribuční boxy systémů ED Flex®. Alternativně lze BDOP Lite doplnit přípojevacím nastavcem (volitelné příslušenství), který umožňuje upevnění ventilu do SDK podhledu. Ventil s čelní deskou se zasouvá do sádkartonové vložky, z druhé strany se nasadí ohebná flexohadice. Spoj se upevní pomocí ocelové nebo upínací pásky.

### Měření a regulace

Regulace směru proudu vzduchu se provádí doplňkovým deflektorem (volitelné příslušenství). Možnost nastavení ventilu je do čtyř směrů. Měření průtoku vzduchu se provádí standardními metodami.

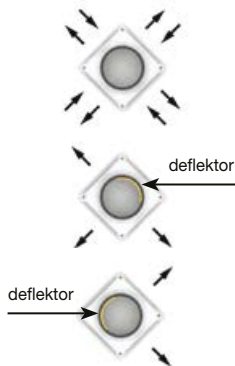

nastavení proudění vzduchu

Typ	A	B	C	Ø D
BDOP 80 Lite	119	21	29	73
BDOP 100 Lite	185	29	30	93
BDOP 125 Lite	185	29	30	118
BDOP 160 Lite	236	33	38	148

BDOP 80 Lite	přívod/odvod bez deflektoru				přívod/odvod s deflektorem			přívod/odvod		
	Q [m³/h]	ΔP [Pa]	v [m/s]	Lw [dB(A)]	ΔP [Pa]	v [m/s]	Lw [dB(A)]	ΔP [Pa]	v [m/s]	Lw [dB(A)]
15	2	2,1	22	5	3,3	22	3	2,4	23	
30	8	4,2	23	19	6,5	28	9	4,5	23	
45	18	6,3	29	43	9,8	38	18	6,3	25	
60	32	8,4	37	76	13	46	33	8,6	32	

BDOP 100 Lite	přívod/odvod bez deflektoru				přívod/odvod s deflektorem			přívod/odvod		
	Q [m³/h]	ΔP [Pa]	v [m/s]	Lw [dB(A)]	ΔP [Pa]	v [m/s]	Lw [dB(A)]	ΔP [Pa]	v [m/s]	Lw [dB(A)]
30	2	1,8	23	4	3	23	3	2,6	23	
45	4	2,8	23	9	4,5	24	6	3,7	23	
60	7	4	23	16	6	28	11	5	23	
75	11	5	26	24	7,3	34	16	6	25	
90	15	5,8	29	36	9	40	23	7,2	28	

BDOP 125 Lite	přívod/odvod bez deflektoru				přívod/odvod s deflektorem			přívod/odvod		
	Q [m³/h]	ΔP [Pa]	v [m/s]	Lw [dB(A)]	ΔP [Pa]	v [m/s]	Lw [dB(A)]	ΔP [Pa]	v [m/s]	Lw [dB(A)]
45	3	2,6	22	6	3,7	23	4	2,8	22	
60	5	3,3	22	11	5,2	26	6	3,7	23	
75	8	4,2	23	19	6,5	31	9	4,5	23	
90	12	5,2	26	27	7,8	35	13	5,4	23	
120	21	6,8	33	47	10,2	42	22	7	31	
150	33	8,6	39	73	12,8	49	35	8,8	34	

BDOP 160 Lite	přívod/odvod bez deflektoru				přívod/odvod s deflektorem			přívod/odvod		
	Q [m³/h]	ΔP [Pa]	v [m/s]	Lw [dB(A)]	ΔP [Pa]	v [m/s]	Lw [dB(A)]	ΔP [Pa]	v [m/s]	Lw [dB(A)]
120	11	5	25	24	7,3	33	9	4,5	23	
150	17	6,2	29	37	9,1	39	14	5,6	24	
180	25	7,5	35	54	11	45	20	6,7	28	
210	34	8,7	40	72	12,7	49	27	7,8	34	
240	44	9,9	43	94	14,5	53	36	9	36	
270	-	-	-	-	-	-	45	10	38	

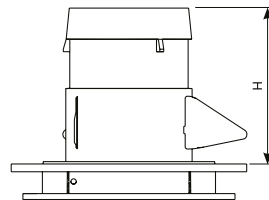
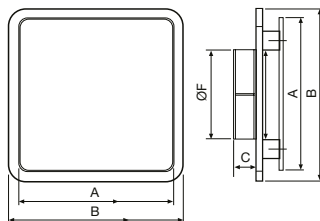

### Technické parametry

#### ■ BDOP plastové anemostaty univerzální

Univerzální plastové anemostaty pro přívod a odvod vzduchu mají snadno nastavitelné regulační listy pro regulaci průtoku a směru proudu vzduchu. Ventily jsou dodávány s vložkou pro snadnou instalaci do SDK podhledu. Plastové ventily je možné čistit slabými roztoky neagresivních saponátů. Ventily BDOP jsou vyrobeny z polypropylenu, barva bílá v odstínu RAL 9003.

- pro odvod i přívod vzduchu
- vhodné do domácností, kanceláří apod.
- možné barevné kombinace
- nízká tlaková ztráta
- nízká hladina hluku
- výborné nastavovací parametry
- snadné měření průtoku vzduchu
- možnost instalace regulátoru konstantního průtoku

#### ■ Instalace

Anemostaty se dodávají s vložkou, která umožňuje upevnění ventilu do SDK podhledu. Ventil s čelní deskou se zasouvá do sádkartonové vložky a z druhé strany se nasadí ohebná flexohadice. Spoj se upevní pomocí ocelové nebo upínací pásky.

#### ■ Měření a regulace

Regulace směru proudu vzduchu se provádí regulačním listem. Možnost nastavení ventilu je do čtyř směrů. Měření průtoku vzduchu se provádí standardními metodami. Bližší informace viz diagramy.

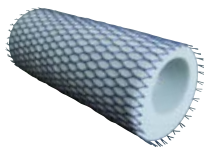

SGD – telefonní tlumič vsuvný, průměr 100, 125, 160

Typ	A	B	C	Ø F	H
BDOP 80	136	151	20	80	100
BDOP 100	185	205	30	100	150
BDOP 125	185	205	30	125	100

Typ	A	B	C	Ø F	H
BDOP 160	230	250	36,8	160	150
BDOP 200	275	300	45,8	200	150

BDOP 80	odvod			přívod						
	0 uzav. klapkek			0 uzav. klapkek		1 uzav. klapka		2 uzav. klapky		3 uzav. klapky
Q [m³/h]	ΔP [Pa]	Lw [dB(A)]	ΔP [Pa]	Lw [dB(A)]	ΔP [Pa]	Lw [dB(A)]	ΔP [Pa]	Lw [dB(A)]	ΔP [Pa]	Lw [dB(A)]
15	2	24	1	23	2	24	3	24	8	24
30	6	24	3	23	5	24	11	24	30	26
45	12	25	7	24	11	25	23	27	66	35
60	21	27	12	26	20	28	40	34	117	44

BDOP 100	odvod			přívod						
	0 uzav. klapkek			0 uzav. klapkek		1 uzav. klapka		2 uzav. klapky		3 uzav. klapky
Q [m³/h]	ΔP [Pa]	Lw [dB(A)]	ΔP [Pa]	Lw [dB(A)]	ΔP [Pa]	Lw [dB(A)]	ΔP [Pa]	Lw [dB(A)]	ΔP [Pa]	Lw [dB(A)]
15	2	<20	1	<20	1	21	2	21	4	22
30	3	24	3	23	4	24	9	24	28	25
45	8	25	5	25	7	26	14	28	31	30
60	14	29	8	27	11	28/	22	30	58	35
75	29	31	12	29	18	31	36	35	99	44

BDOP 125	odvod			přívod						
	0 uzav. klapkek			0 uzav. klapkek		1 uzav. klapka		2 uzav. klapky		3 uzav. klapky
Q [m³/h]	ΔP [Pa]	Lw [dB(A)]	ΔP [Pa]	Lw [dB(A)]	ΔP [Pa]	Lw [dB(A)]	ΔP [Pa]	Lw [dB(A)]	ΔP [Pa]	Lw [dB(A)]
45	4	24	3	23	5	24	10	24	28	28
60	7	25	5	25	8	26	17	28	49	33
75	11	27	8	27	13	28	26	32	73	39
90	15	29	11	28	18	30	36	35	101	44
120	39	31	18	31	31	34	63	40		
150	39	35	28	36	48	39	97	47		

BDOP 160	odvod			přívod				
	0 uzav. klapkek			0 uzav. klapkek		1 uzav. klapka		2 uzav. klapky
Q [m³/h]	ΔP [Pa]	Lw [dB(A)]	ΔP [Pa]	Lw [dB(A)]	ΔP [Pa]	Lw [dB(A)]	ΔP [Pa]	Lw [dB(A)]
120	13	<20	9	23	15	21	30	32
150	18	24	12	26	18	28	35	37
180	26	29	18	32	27	33	50	42
200	32	32	22	34	33	37	62	44
210	35	33	24	36	36	38	69	46
240	45	37	31	40	47	42	91	49

# BDOP – plastové anemostaty univerzální



video

BDOP 200	odvod				přívod			
	0 uzav. klapek		1 uzav. klapka		1 uzav. klapka		2 uzav. klapky	
Q [m³/h]	ΔP [Pa]	Lw [dB(A)]	ΔP [Pa]	Lw [dB(A)]	ΔP [Pa]	Lw [dB(A)]	ΔP [Pa]	Lw [dB(A)]
240	30	29	20	28	32	32	59	43
270	37	32	24	31	40	36	74	48
300	46	36	30	34	50	39		
350	63	40	41	39	67	44		

## Charakteristiky

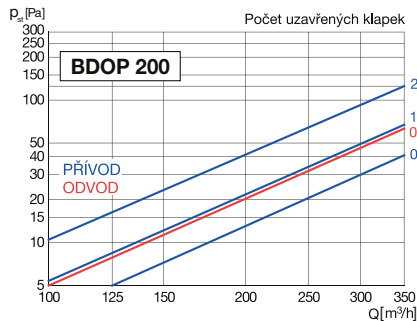
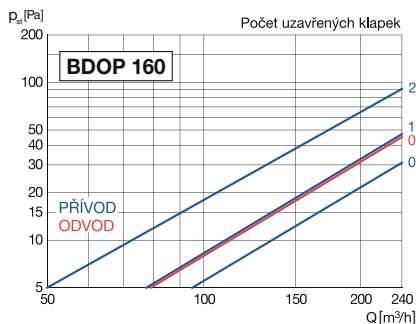
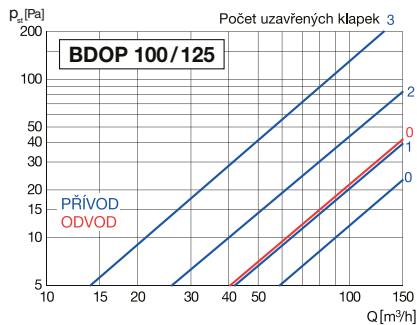
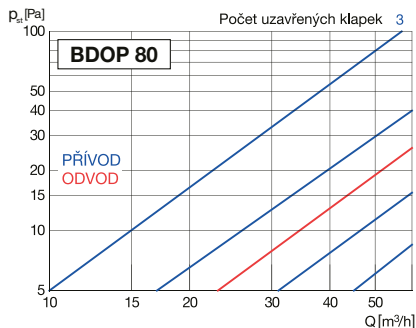

## Doplňující vyobrazení



4 regulační listy anemostatu, možné osazení v opačné poloze pro přimknutí proudu vzduchu ke stropu

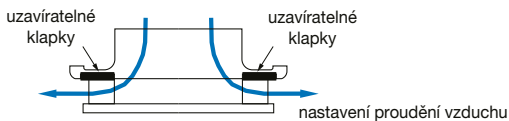
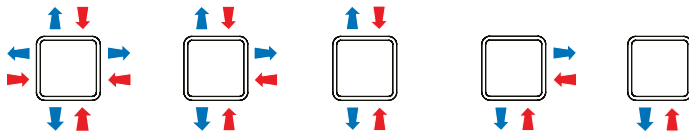

Barevné varianty na speciální objednávku



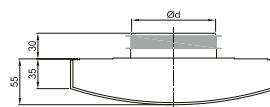
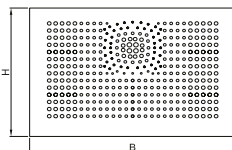

standardní provedení

### Technické parametry

#### ■ WDZA plastové anemostaty univerzální

Univerzální plastové anemostaty pro přívod a odvod vzduchu jsou snadno regulovatelné pomocí speciálních odlamovacích zásepkek. Anemostaty se vyrábějí ve velikostech 100 a 125 a jsou určeny pro montáž do kruhového potrubí. Díky dvoubřitému pryžovému těsnění není nutné použít jiných těsnících materiálů. Speciální tlumicí materiál zaručuje nejnižší možnou hlučnost při daném průtoku vzduchu. Jedinečná perforace krytu zajišťuje optimální proudění vzduchu a zároveň využívá efektu indukce k rovnoměrnému promíchání proudu vzduchu. Plastový anemostat je možné čistit slabými roztoky neagresivních saponátů. Anemostat WDZA je vyroben z polypropylenu, barva bílá v odstínu RAL 9016.

Typ	B	H	Ød	Typ filtru	Objednací kód
WDZA 100	218	150	98	–	–
WDZA 125	218	150	123	–	–
WDZA-F 100	218	150	98	M5	AFR-WDZA100-M5
WDZA-F 125	218	150	123	M5	AFR-WDZA125-M5
WDZA-AL 100	218	150	98	kovový	AFR-WDZA100-AL
WDZA-AL 125	218	150	123	kovový	AFR-WDZA125-AL

- určeno k montáži na stěnu
- odnímatelný čelní kryt
- pro odvod i přívod vzduchu
- vhodný do domácností, kanceláří apod.
- nízká tlaková ztráta
- nízká hladina hluku
- výborné nastavovací parametry
- snadné měření průtoku vzduchu
- možnost instalace regulátoru konstantního průtoku

#### ■ Instalace

Anemostaty se dodávají vcelku. Obsahují dvoubřité těsnění.

#### ■ Varianty

WDZA standardní provedení  
WDZA-F provedení s filtrační vložkou M5  
WDZA-AL provedení s filtrační tukovou kovovou vložkou



regulační zásepky

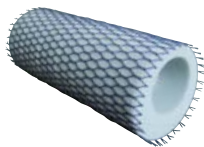

SGD – telefonní tlumič vsuvný, průměr 100, 125

Typ	max. průtok přívod [m <sup>3</sup> /h]	max. průtok odvod [m <sup>3</sup> /h]
WDZA 100	70	50
WDZA 125	80	70

**Charakteristiky**

WDZA 100 – přívod

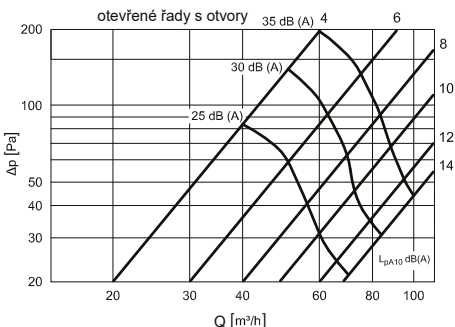

WDZA 100 – odvod

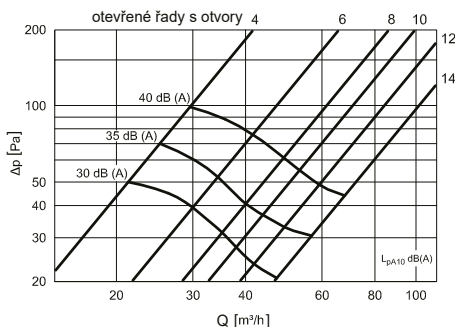

WDZA 125 – přívod

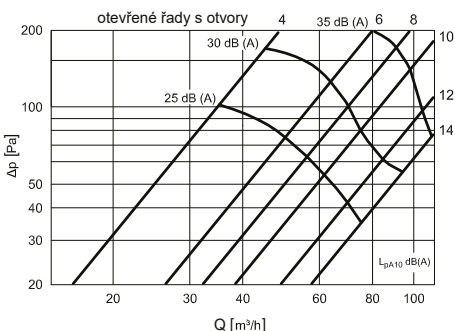

WDZA 125 – odvod

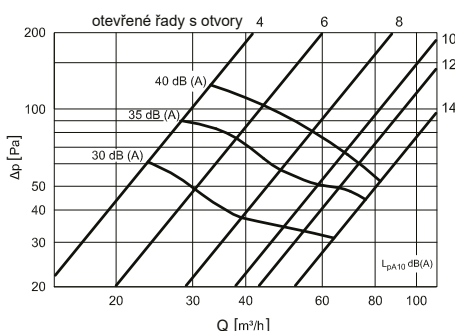

Diagramy tlakových ztrát bez osazených filtrů

**Akustický útlum v oktávových pásmech [dB] – přívod**

Hz	U*	63	125	250	500	1000	2000	4000	8000
WDZA 100	14	19	14	9	3	0	2	2	3
	8	20	14	8	3	0	3	4	5
WDZA 125	14	16	12	7	0	0	1	1	2
	8	18	11	6	1	1	3	4	4

U\* – počet otevřených řad

**Akustický útlum v oktávových pásmech [dB] – odvod**

Hz	U*	63	125	250	500	1000	2000	4000	8000
WDZA 100	14	19	14	9	3	0	2	2	3
	8	20	14	8	3	0	3	4	5
WDZA 125	14	16	12	7	0	0	1	1	2
	8	18	11	6	1	1	3	4	4

U\* – počet otevřených řad

**Doplňující vyobrazení**



WDZA-F – provedení s filtrační vložkou M5



WDZA-AL – provedení s kovovým tukovým filtrem

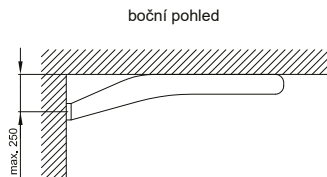

boční pohled

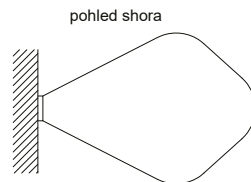

pohled shora

umístění a distribuce proudu vzduchu s využitím Conda efektu





IR method  
CO2

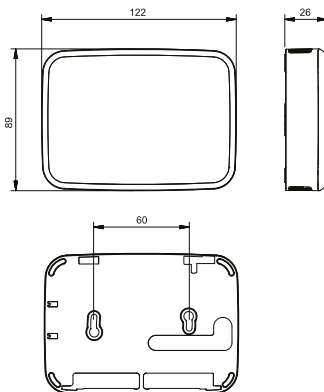

indikace úrovně IAQ  
(kvality vzduchu)

Inteligentní samostatná prostorová čidla oxidu uhličitého CO<sub>2</sub>, volných organických sloučenin VOC, relativní vlhkosti RH a teploty TEMP. Čidla CO<sub>2</sub>, VOC a RH umožňují zároveň měření teploty (pouze přes Modbus). Tato čidla jsou speciálně vyvinuta pro ovládání DCV systémů a inteligentních větracích systémů a určena pro použití v kancelářích, učebnách, obchodních centrech, restauracích, domácnostech, fitcentrech a jiných komerčních i nekomerčních objektech. Krytí IP30.

- snadná instalace, montáž na stěnu
- nevyžadují údržbu během provozu
- dlouhodobá životnost a stabilita

Provoz je možný ve 4 režimech:

- přepínací výstupní relé a Modbus (čtení)
- 0–10V výstup a Modbus (čtení)
- 2–10V výstup a Modbus (čtení)
- Modbus plně ovládání

Inteligentní čidla CO<sub>2</sub>, VOC, RH a TEMP umožňují:

- nastavení pracovního bodu
- indikaci úrovně IAQ (kvality vzduchu) třemi barevnými LED kontrolkami umístěnými na spodní straně čidla  
zelená – dobrá  
oranžová – zhoršená  
červená – špatná

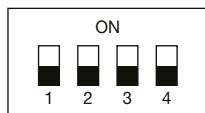

**REŽIM 1: relé + Modbus (čtení)**  
nastavení sepnutí relé potenciometrem P1

**Indikace stavu**  
zelená – nižší než nastavená hodnota  
červená – vyšší než nastavená hodnota

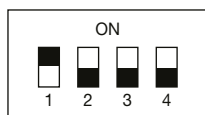
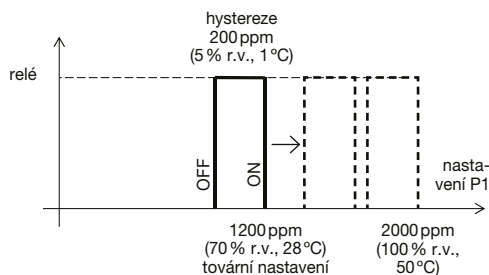

**REŽIM 2: 0–10V + Modbus (čtení)**  
nastavení rozsahu měření pomocí úhlu  $\alpha$  potenciometrem P1

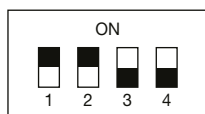
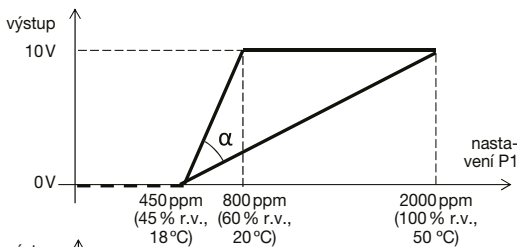

**REŽIM 3: 2–10V + Modbus (čtení)**  
nastavení rozsahu měření pomocí úhlu  $\alpha$  potenciometrem P1

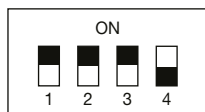
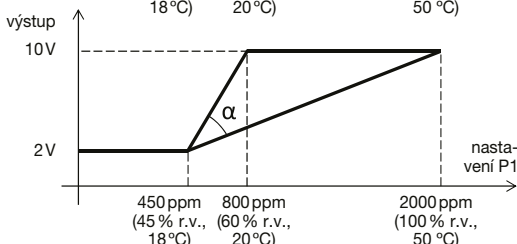

**REŽIM 4: Modbus ovládání**  
přístup ke všem provozním režimům a parametrům přes protokol Modbus (viz návod k použití). Pro AIRSENS-TEMP musí být pozice 5 a 6 v poloze ON.

AIRSENS	
rozsah napájecího napětí	100V–240V AC
max. proud	0,01 A
průměrná spotřeba	0,7W
výstup (max proud 5 mA)	0–10V DC 2–10V DC
relé – max. spínací napětí	250V AC
relé – max. spínací proud	3A
teplota prostředí	0–50 °C
vlhkost prostředí bez kondenzace	10–95 %
očekávaná životnost	min. 10 let
stupeň znečištění	2
ochrana	třída II
rozměry	122 × 89 × 26 mm
hmotnost	150 g

AIRSENS-CO2	
CO <sub>2</sub> měřicí rozsah a přesnost měření	450–2000 ppm ± 50 ppm
CO <sub>2</sub> hystereze relé	200 ppm
T měřicí rozsah	-10 až +50 °C
T přesnost měření	± 0,3 °C

AIRSENS-VOC	
VOC měřicí rozsah	450–2000 ppm (CO <sub>2</sub> ekvivalent)
VOC přesnost měření	± 100 ppm
T měřicí rozsah	-10 až +50 °C
T přesnost měření	± 0,3 °C

AIRSENS-RH	
RH měřicí rozsah	0–100 % RV
RH přesnost měření	±2 % RV
T měřicí rozsah	-10 až +50 °C
T přesnost měření	± 0,3 °C

AIRSENS-TEMP	
doba temperace	30 sekund (15 minut pro stabilizaci prvního měření teploty po připojení napájení)
T měřicí rozsah	0 až +50 °C
T přesnost měření	± 0,4 °C

## Doplňující vyobrazení

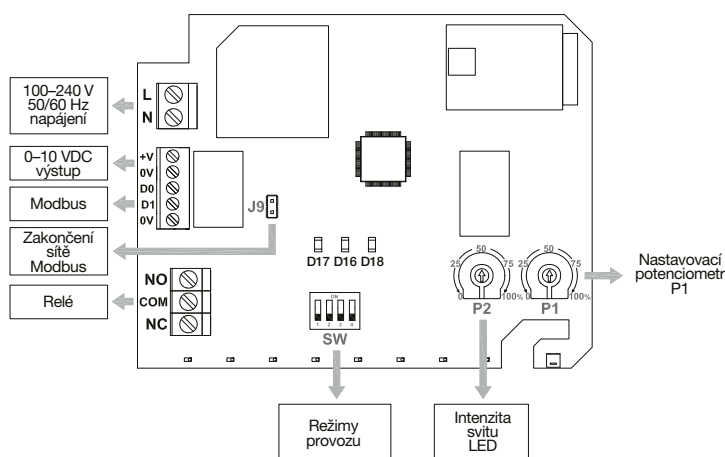

K dispozici také bezdrátové provedení AIRSENS-RF bližší informace na [www.elektrodesign.cz](http://www.elektrodesign.cz)

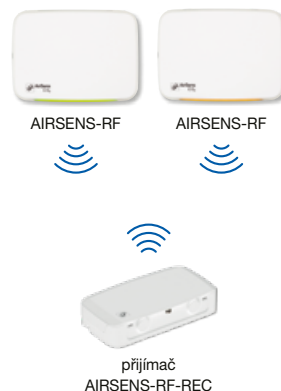

## AIRSENS-WIFI



IR method  
CO2

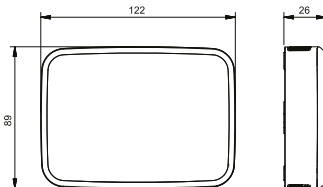

Connectair®

www.connectairapp.com

Inteligentní samostatná prostorová čidla oxidu uhličitého CO<sub>2</sub>, volných organických sloučenin VOC, relativní vlhkosti RH a kombinované čidlo IAQ. Každé čidlo umožňuje zároveň monitoring teploty a relativní vlhkosti (RH), průběžné hodnoty se přehledně graficky vyobrazují v S&P platformě Connectair®. Speciálně vyvinutá pro ovládání DCV systémů a inteligentních větracích systémů. Jsou vhodná pro použití v kancelářích, učebnách, obchodních centrech, restauracích, domácnostech, fitcentrech a jiných komerčních objektech. Krytí IP30. Čidla se díky integrované WiFi anténě (2,4 GHz) snadno připojí k domácí síti, poté je možné sledovat kvalitu vnitřního prostředí pomocí digitální platformy S&P Connectair® odkukoliv.

- snadná instalace, montáž na stěnu
- nevyžadují údržbu během provozu
- dlouhodobá životnost a stabilita
- Connectair® vzdálená správa odkudkoliv pomocí mobilního telefonu, tabletu, laptopu apod.
- řízení VZT systémů pomocí spínacího relé nebo analogového vstupu 0–10 V

Provoz je možný ve 4 režimech:

- spínací relé 3 A / 230 V Connectair® (čtení)
- analogový výstup 0–10 V Connectair® (čtení)
- analogový výstup 2–10 V Connectair® (čtení)
- Connectair® plně ovládání

Inteligentní čidla AIRSENS-WIFI umožňují:

- nastavení pracovního bodu
- indikaci úrovně IAQ (kvality vzduchu) třemi barevnými LED kontrolkami umístěnými na spodní straně čidla s možností nastavení intenzity osvětlení (OFF – 100 %)
  - zelená – dobrá kvalita
  - oranžová – zhoršená kvalita
  - červená – špatná kvalita
- indikaci stavu připojení WIFI pomocí čtyř diod na WiFi anténě

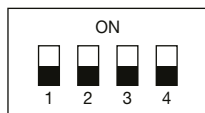

**REŽIM 1: relé + Connectair (čtení)**  
nastavení sepnutí relé potenciometrem P1

Indikace stavu  
zelená – nižší než nastavená hodnota  
červená – vyšší než nastavená hodnota

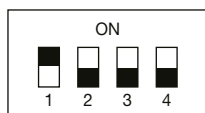
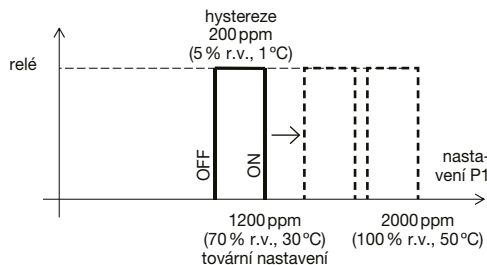

**REŽIM 2: 0–10V + Connectair (čtení)**  
nastavení rozsahu měření pomocí úhlu  $\alpha$  potenciometrem P1

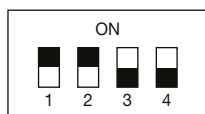
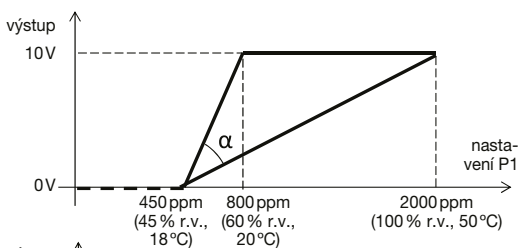

**REŽIM 3: 2–10V + Connectair (čtení)**  
nastavení rozsahu měření pomocí úhlu  $\alpha$  potenciometrem P1

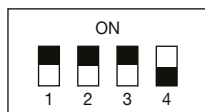
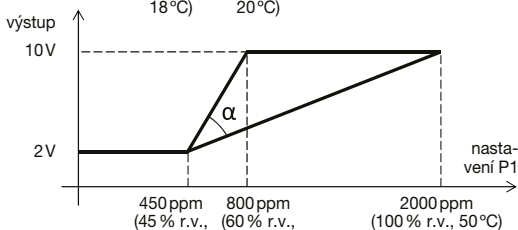

**REŽIM 4: Connectair ovládání**  
přístup ke všem provozním režimům a parametrům přes platformu Connectair (viz návod k použití)

AIRSENS-WIFI	
rozsah napájecího napětí	100V–240V AC
max. proud	0,01 A
průměrná spotřeba	0,7W
výstup (max proud 5 mA)	0–10V DC 2–10V DC
relé – max. spínací napětí	250V AC
relé – max. spínací proud	3A
teplota prostředí	0–50 °C
vlhkost prostředí bez kondenzace	10–95 %
očekávaná životnost	min. 10 let
stupeň znečištění	2
ochrana	třída II
rozměry	122 × 89 × 26 mm
hmotnost	150 g

CO2*	
měřicí rozsah	450–2000 ppm
přesnost měření	± 50 ppm
doba temperance	1 minuta
RH*	
měřicí rozsah	45–100 %
přesnost měření	±2 %
doba temperance	30 sekund

VOC*	
měřicí rozsah	450–2000 ppm (CO <sub>2</sub> ekvivalent)
přesnost měření	± 100 ppm
doba temperance	5 minut (relativní reference)
TEMP**	
měřicí rozsah	18–50 °C
přesnost měření	± 0,4 °C
doba temperance	30 sekund

\* hodnoty pro samostatná čidla i kombinované čidlo IAQ

\*\* hodnoty pro kombinované čidlo IAQ

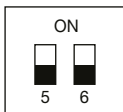
**Konfigurace analogového výstupu kombinovaného čidla IAQ**

verze CO2 (tovární nastavení)

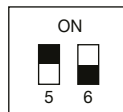

verze VOC

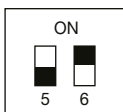

verze RH (relativní vlhkost)

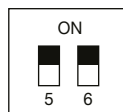

verze TEMP (teplota)

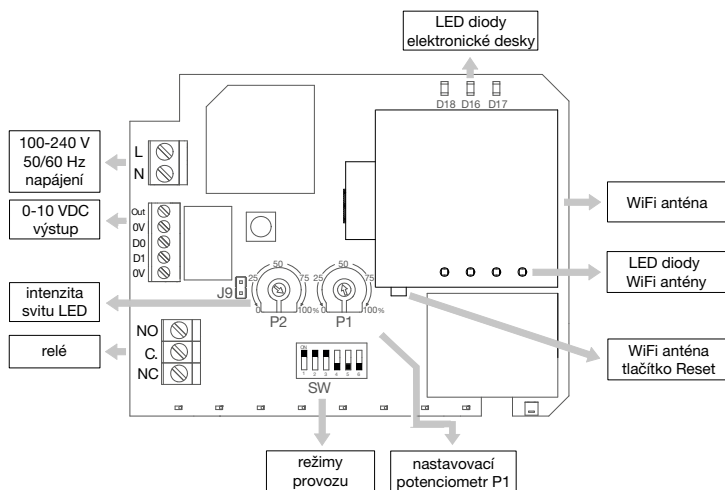
**Doplňující vyobrazení**

indikace úrovně IAQ (kvality vzduchu)

## Nejkomplexnější výběrový on-line software na trhu pro profesionály

- 1 Selektujte ventilátory a rekuperační jednotky dle požadovaného pracovního bodu.
- 2 Vytiskněte technickou dokumentaci v PDF, která obsahuje výkonné a akustické parametry s rozměrovými detaily.
- 3 Přidávejte příslušenství k selektovanému produktu.
- 4 Dynamicky generujte BIM a DWG objekty produktů, které umožňují snadnou integraci do vašich projektů.
- 5 Vytvořte, přizpůsobte, sdílejte nebo vytiskněte projekt větrání včetně cenové kalkulace.
- 6 Po registraci možnost práce na více projektech současně.

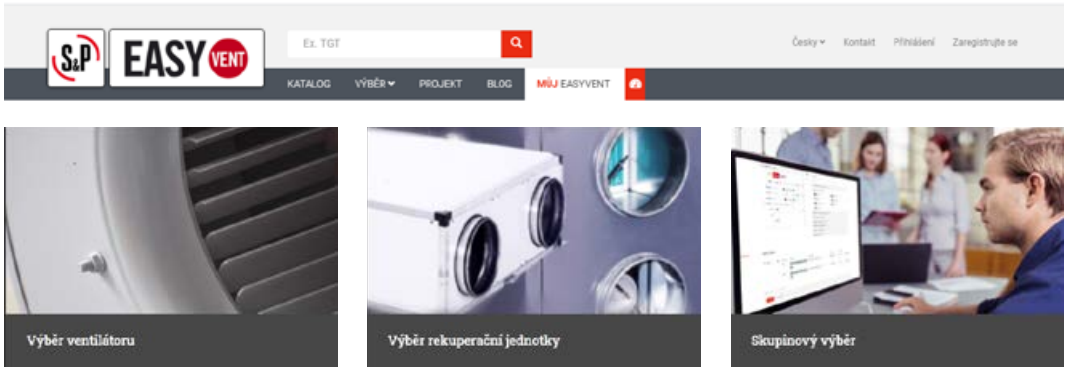

Sekce **Katalog** obsahuje kompletní technické listy jednotlivých produktů. V sekci **Výběr** je umístěn nástroj pro vyhledání vhodných zařízení pomocí několika základních parametrů (průtok vzduchu, požadovaný tlak a další parametry). Vyhledávání je možno omezit typem katalogu (katalog rezidenčních jednotek, OEM katalog atd.) a také konkrétní produktovou řadou. V jednotlivých produktových řadách lze vyhledávat pomocí rozšířeného filtru parametrů (průměr připojení, typ motoru, napájení, počet pólů, certifikace a dalších).

### – Kritéria pro výběr

Frekvence **50 HZ** 60 HZ

Průtok vzduchu  m<sup>3</sup>/h

Tolerance -20%

Tlak  Pa

Tolerance -20%

Parametry vzduchu 20 °C @ 0m (1,20 kg/m<sup>3</sup>)

Ref.:

**Vybrat** Reset

### – S&P: RESIDENTIAL CATALOGUE 2

- + Potrubní ventilátory
- + Střešní ventilátory
- + Stěnové ventilátory
- + Axialní ventilátory
- + Jednotky s rekuperační jednotkou 2
- + Odznačit vše

<input type="checkbox"/>	DOMEO 1	<input type="checkbox"/>	IDEO 325 ECOWATT 1
<input type="checkbox"/>	ORKA 1	<input checked="" type="checkbox"/>	SABIK 1
<input type="checkbox"/>	ALTAIR 1	<input checked="" type="checkbox"/>	NEMBUS 1

+ Centrální odvětrávání

**EASY VENT**

Probíhá vyhledávání vhodného zařízení, prosím čekejte

**Zrušit**

Zařízení vyhovující nastaveným parametrům vyhledáte kliknutím na tlačítko **Vybrat**. Detailní parametry vyhledaných produktů získáte tlačítkem **Zobrazit**, v případě potřeby je možno porovnat parametry konkrétních modelů pomocí tlačítka **Porovnat**.

Popis	Splnění parametrů %	Průtok vzduchu (m <sup>3</sup> /h)	Přf (Pa)	ot./min. (rpm)	Průměr - výšak (mm)	Specifický výkon ventilátoru (W/l/s)	Specifický výkon ventilátoru (SFP) reg (W/l/s)	
<input checked="" type="checkbox"/> SABIK-210-230V-50Hz-1	100	210	100	3222	125	1,46	1,45	<input checked="" type="checkbox"/> Zobrazit
<input checked="" type="checkbox"/> SABIK-350-230V-50Hz-1	100	211	101	-	150	1,01	1,00	<input checked="" type="checkbox"/> Zobrazit
<input checked="" type="checkbox"/> SABIK-500-230V-50Hz-1	101	212	102	-	180	1,01	1,00	<input checked="" type="checkbox"/> Zobrazit
<input checked="" type="checkbox"/> NEMBUS 210 R8	100	211	101	-	125	1,16	1,15	<input checked="" type="checkbox"/> Zobrazit

Zobrazují 1 až 4 z celkem 4 záznamů Předchozí 1 Další



## SABIK

5153139800 - SABIK 210 R8



### Skrín

je vyrobena z ocelového galvanicky pozinkovaného plechu a je nalakovaná práškovou barvou v šedobílé kombinaci. Vnitřní konstrukce je z vysoce kvalitního EPP. Na horní straně jednotky jsou 4 hrdla o průměru dle velikosti jednotky. Jednotka SABIK má navíc hrdlo pro výtlač čerstvého vzduchu na spodní straně skříně. Právě nebo levě provedení získáme přepnutím přepínače na řídicí elektronice jednotky (po sejmutí předního krytu).

### Ventilátory

Na výtlačku a sání jsou radiální ventilátory s dozadu zahnutými lopatkami.

### Požadovaný pracovní bod

Průtok vzduchu	210 m <sup>3</sup> /h
Statický tlak	100 Pa
Teplota	20 °C
Nadmořská výška	0 m
Hustota	1,2 kg/m <sup>3</sup>
Frekvence	50 Hz

### Navržený pracovní bod

Vzduchové množství	210 m <sup>3</sup> /h
Statický tlak	100 Pa
Dynamický tlak	0,000 Pa
Celkový tlak	100 Pa
Příkon	0,085 kW
Otáčky ventilátoru	3222 rpm
Specifický výkon ventilátoru	1,46 W/l/s
Řídicí napětí	9,3 V

### Konstrukce

Průměr - výtlač	125 mm
Velikost ventilátoru	210
Hmotnost	34,00 kg

### Motor

Napětí	1-230V-50Hz
IP	IP21

Třída izolace motoru

### Výkres

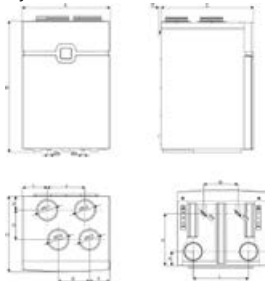

A	B	C	D1	D2	D3	D4	E	F
600	995	460	125	125	125	125	215	125
G	H	I	J	K	L	M	N	O
180	94	161	215	313	392	267	21	19

### Pracovní charakteristika

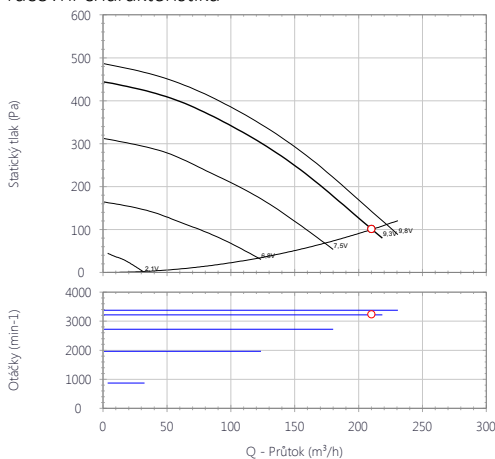

### ErP data

EkoDesign	
NAŘÍZENÍ KOMISE (EU) č. 1275/2014 ze dne 7. července 2014	
Podlehlý na informace PR2004 V1	
Typ	5408 210 R8
Typná označení	5153139800
SEC celková hodnota (kW/(m <sup>3</sup> ·a))	19,3
Třída SEC	A
SEC chladiva hodnota (kW/(m <sup>3</sup> ·a))	171
SEC napájecí hodnota (kW/(m <sup>3</sup> ·a))	15
Dobrovolná typologie	ERU (obdobně)
Typ pohonu	Elektrický s proměnlivou rychlostí
Typ systému ZET	Receptivní
Teplotní účinnost ZET (%)	80,7
Mechanický výkon (m³/s)	225
Elektrický výkon při maximálním průtoku (W)	90
Hladina akustického výkonu (dBA)	49
Referenční výkon (m³/s)	11044
Referenční výkon (W)	70

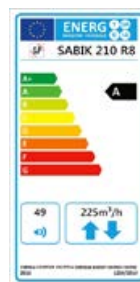

## EASY VENT



easyvent.solerpalau.com

Pro provedení výběru můžete vytisknout technický list (kompaktní nebo detailní včetně veškerého příslušenství) s parametry vybraného zařízení a v případě požadavku zaslat ke zpracování cenové nabídky.

Seleční program EASYVENT snižuje riziko chybného výběru ventilátoru nebo větrací jednotky. V případě jakýchkoliv dotazů neváhejte kontaktovat obchodní oddělení ELEKTRODESIGN ventilátory s.r.o.

## Referenční stavby



### Bytový dům ABL, Praha

- systém větrání: decentrální
- rekuperační jednotky: 50 ks Altair 120
- rok: 2020



### BD Green Look, Hornoměřolská, Praha

- systém větrání: decentrální
- rekuperační jednotky: 91 ks Altair 120
- rok: 2020

## Servisní středisko

Společnost ELEKTRODESIGN ventilátory spol. s r.o. disponuje vlastním servisním střediskem, které mimo jiné zajišťuje komplexní služby v oblasti údržby a servisu rezidenčních rekuperačních jednotek. Servisní středisko se nachází v logistickém areálu ELEKTRODESIGN ventilátory spol. s r.o. ve Staré Boleslavi na adrese Boleslavská 1420, 250 01 Stará Boleslav.

### Periodické prohlídky a servis rezidenčních VZT jednotek v rámci celé ČR

Obsahem periodické kontroly rezidenčních VZT zařízení je:

- kontrola funkčnosti a stavu zařízení
- kontrola stavu ventilátorů a rekuperačního výměníku
- kontrola funkčnosti klapek
- kontrola a výměna filtrů
- kontrola parametrizace regulačního systému
- kontrola funkcí regulačního systému

Doporučujeme provádět prohlídky min. 2x ročně, zpravidla před a po skončení zimní sezóny.

Dodržování termínů periodických prohlídek je nutné pro zachování záruky dle VOP a záručních podmínek pro dané VZT zařízení.

### Jak objednat filtry, náhradní díly či poptat individuální kalkulaci?

Pro cenovou nabídku filtrů, náhradních dílů či individuální kalkulace nás kontaktujte:

**tel.: 739 234 677**

nebo

**e-mail: servis@elektrodesign.cz**



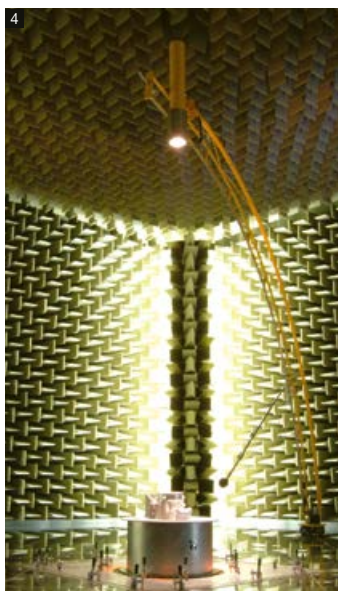

### Zajištění kvality

Součástí odpovědného přístupu společnosti k zákazníkům, k vyřizování jejich objednávek a k zajišťování dodávek v podmínkách stále se zostřující hospodářské soutěže, je trvalé zdokonalování interních procesů a jakosti řízení. Elektrodesign ventilátory s.r.o. je držitelem certifikátu systému řízení jakosti podle normy ČSN EN ISO 9001:2015, který vystavila společnost „LL-C (Certification) Czech Republic s.r.o.“.

Touto formou společnost prokazuje svoji schopnost trvale poskytovat vysokou kvalitu nabízeného zboží i doprovodných služeb a uspokojovat tak stoupající nároky zákazníků, stejně jako požadavky právních a technických předpisů.

Každoročně probíhá ve společnosti pravidelný audit certifikační společnosti, kterým byla potvrzena shoda vybudovaného systému s normou ČSN EN ISO 9001:2015. V započatém trendu vysoké kvality pokračuje společnost důsledným prováděním vnitřních auditů na všech pracovištích.

Společnost trvale udržuje platné certifikáty od certifikačních společností EZÚ s.p., VÚPS Certifikační společnost, s.r.o., PAVÚS, a.s., TAZÚS, s.p. a Fyzikálně Technického Zkušebního Ústavu s.p. pro všechny vyráběné a prodávané výrobky.



- 1 Laboratoř pro vývoj motorů
- 2 Výroba motorů
- 3 Elektroerzivní obrábění
- 4 Akustická komora
- 5 Výroba vstřikovacích forem a nástrojů
- 6 Laserové řezání a vysekávání dílů
- 7 Výroba plastových dílů vstřikováním
- 8 9 Klimatická komora pro testování rekuperačních jednotek



ISO 9001

Společnost S&amp;P je držitelem certifikátu ISO 9001 od roku 1987

[www.elektrodesign.cz](http://www.elektrodesign.cz)  
[elektrodesign@elektrodesign.cz](mailto:elektrodesign@elektrodesign.cz)

## CENTRÁLNÍ SKLAD

**Stará Boleslav**  
Boleslavská 1420, 250 01 Stará Boleslav  
tel.: 326 90 90 20, 30

## ÚTVAR ŘÍZENÉHO VĚTRÁNÍ BUDOV

Vedoucí útvaru

**Ing. Patrik Sytný**

tel.: 734 74 90 28

[psytny@elektrodesign.cz](mailto:psytny@elektrodesign.cz)**Vladimír Vynš**

tel.: 602 110 125

[vvyns@elektrodesign.cz](mailto:vvyns@elektrodesign.cz)

Technická podpora

**Ing. Michal Kubelka**

tel.: 602 42 96 79

[mkubelka@elektrodesign.cz](mailto:mkubelka@elektrodesign.cz)

## PRODEJ PRAHA

**Praha**

Boleslavova 15, 140 00 Praha 4

tel.: 241 00 10 10-11

## REG. OBCHODNÍ ZÁSTUPCI

**Praha a Střední Čechy**

tel.: 736 50 93 50, 606 64 72 11

tel.: 731 68 59 97

**Jižní Čechy**

Písek, tel.: 606 64 71 66, 602 46 83 70

**Západní Čechy**

Plzeň, tel.: 602 34 11 16, 731 14 35 13

**Severní Čechy**

Teplice, tel.: 734 55 23 26, 602 41 41 88

**Východní Čechy**

Hradec Králové, tel.: 602 71 59 99

**Severní Morava**

Ostrava, tel.: 602 71 59 15

Olomouc, tel.: 602 16 79 47

**Jižní Morava**

Brno, tel.: 602 79 64 06, 604 21 24 14

tel.: 720 95 54 53

## ELEKTRODESIGN ventilátory SK, s.r.o.

**Bratislava**, tel.: +421 911 76 71 00**Žilina**, tel.: +421 903 77 97 17**Košice**, tel.: +421 911 46 60 90

## REGIONÁLNÍ SKLADY

**Západní Čechy**

Plzeňská 6, 326 00 Plzeň 26

tel.: 377 44 54 48

[info.plzen@elektrodesign.cz](mailto:info.plzen@elektrodesign.cz)**Severní Čechy**

Bohosudovská/Stará 405,

415 01 Teplice

tel.: 417 53 65 00

[info.teplice@elektrodesign.cz](mailto:info.teplice@elektrodesign.cz)**Východní Čechy**

Pražská tř. 880/11a,

500 04 Hradec Králové

tel.: 494 77 00 30

[info.hradec@elektrodesign.cz](mailto:info.hradec@elektrodesign.cz)**Jižní Čechy**

Rokycanova 332/10, 397 01 Písek

tel.: 382 22 14 15

[info.pisek@elektrodesign.cz](mailto:info.pisek@elektrodesign.cz)**Severní Morava**

Holická 1173/49a, 779 00 Olomouc

tel.: 585 42 26 23

[info.olomouc@elektrodesign.cz](mailto:info.olomouc@elektrodesign.cz)**Jižní Morava**

Řípská 1153/20a, 627 00 Brno

tel.: 541 24 41 06

[info.brno@elektrodesign.cz](mailto:info.brno@elektrodesign.cz)**ELEKTRODESIGN ventilátory SK, s.r.o.****Bratislava**

Stará Vajnorská 17, 831 04 Bratislava

tel.: +421 244 46 40 34-5

tel.: +421 911 76 71 01

[elektrodesign@elektrodesign.sk](mailto:elektrodesign@elektrodesign.sk)**Košice**

Poľská 6, 040 12 Košice

tel.: +421 911 46 60 90

[info.kosice@elektrodesign.sk](mailto:info.kosice@elektrodesign.sk)