

**dvouotáčkové  
 provedení  
 s přepínáním pólů 4/8**



CTHT/CTHB-N



CTVT/CTVB-N



trvalý provoz



ErP conform



Proces  
 ventilation

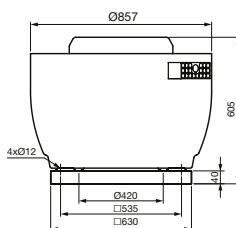
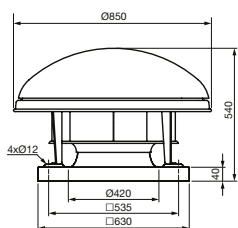

## Technické parametry

### Skříň

je konstruována u typu CTHx pro horizontální výfuk vzdušiny, u CTVx pro vertikální. Podstavec ventilátoru je z ocelového pozinkovaného plechu, galvanicky pokovené jsou i držáky, mřížka a šrouby. Stříška a skříň ventilátoru je z Al plechu. Motor ventilátoru je uložen mimo proud vzdušiny. Ventilací okruh motoru je oddělený, používá vlastní radiální oběžné kolo. Po obvodu stříšky je u ventilátoru CTHx ventilací spára, u typu CTVx je ventilace motoru vyvedena ze strany skříně.

### Oběžné kolo

ventilátoru je radiální s dozadu zahnutými lopatkami. Vyrobené je z ocelového pozinkovaného plechu, je staticky a dynamicky vyváženo.

### Motor

je asynchronní s odporovou kotvou nakrátko, stator s chladičnými žebry, povrchová úprava černým epoxidovým lakem. Motory jsou sériově vybaveny termopojistkou. Vinuti je v tropikalizační úpravě s izolací třídy F

a trvalou pracovní teplotou -40 až +120°C. Kuličková ložiska s tukovou náplní na dobu životnosti. Krytí IP55.

### Svorkovnice

je přístupná po sejmutí stříšky ventilátoru, u jednofázových ventilátorů obsahuje také rozběhový kondenzátor. Krytí je IP55.

### Regulace otáček

se provádí změnou napětí elektronickými nebo transformátorovými regulátory nebo frekvenčními měniči. Motory označené 230/400V nelze přepínat pro snížení otáček přepínačem Y/Δ a lze je provozovat pouze ve spojení Y.

### Směr otáčení

je možný pouze jedním směrem, ve smyslu šipky na skříni ventilátoru. Při opačném směru otáčení může dojít k přetížení motoru, ventilátor se projevuje zároveň zvýšeným hlukem.

### Montáž

Ventilátor se montuje zásadně horizontálně pomocí příslušenství (s osou motoru svisle).

### Hluk

emitovaný ventilátorem je uveden v tabulkách. Akustický tlak je měřen ve volném akustickém poli ve vzdálenosti 3 m v pracovním bodě 2 výkonné charakteristiky (sání/výtlač).

### Příslušenství VZT

- JMS montážní rám (K 1.6)
- JBS montážní podstavec (K 1.6)
- JAA podstavec s tlumičem (K 1.6)
- JPA adaptér pro připojení přírub (K 1.6)
- JCA zpětná klapka (K 1.6)
- JBR volná příruba (K 1.6)
- JAE pružná spojka (K 1.6)
- Aluflex®, Sonoflex®, Termoflex®, Semiflex® flexibilní hadice (K 7.3)

### Příslušenství EL

- REB, REV, RDV regulátory otáček (K 8.1)
- SD 2 přep. otáček pro CTHT, CTVT (K 8.1)
- PM 55/3,6 revizní vypínač (K 8.1)
- MSE, MSD motorová ochrana pro připojení termokontaktu (K 8.2)
- VFVN frekvenční měniče (K 8.1)
- VFKB, VFTM frekvenční měniče (K 8.1)

Typ	otáčky [min <sup>-1</sup> ]	příkon [W]	proud* [A]	průtok (0 Pa) [m <sup>3</sup> /h]	napětí [V]	max. teplota [°C]	akust. tlak sání [dB(A)]	akust. tlak výtlač [dB(A)]	hmot. [kg]	velikost přísl.	regulátor	motor. ochr.
CTHB/4-400 N	1410	1168	5,1 (6,5)	7120	230	120	66	73	51,5	630	REV 10	MSE
CTHT/4-400 N	1430	1126	4,2/2,4	7120	230/400	120	65	73	49,5	630	VFVN-020-3L-3	MSD
CTVB/4-400 N	1420	1170	5,1 (6,0)	6700	230	120	65	69	53	630	REV 10	MSE
CTVT/4-400 N	1430	1139	4,0/2,3	6760	230/400	120	64	69	51	630	VFVN-020-3L-3	MSD
CTHB/6-400 N	920	353	1,6 (1,8)	4640	230	120	55	61	46	630	REB 2,5; REV 3	MSE
CTHT/6-400 N	930	344	1,4/0,8	4770	230/400	120	55	61	44	630	VFVN-020-3L-2	MSD
CTVB/6-400 N	920	345	1,6 (1,8)	4400	400	120	55	58	47,5	630	REB 2,5; REV 3	MSE
CTVT/6-400 N	930	345	1,4/0,8	4400	230/400	120	56	58	45,5	630	VFVN-020-3L-2	MSD
CTHT/4/8-400** N	1350/710	497/181	0,9/0,6	4330/2160	400	120	59/46	64/51	49,5	630	PUD	MSD
CTVT/4/8-400** N	1350/710	497/181	0,9/0,6	3200/2160	400	120	58/44	61/48	49,5	630	PUD	MSD

\* hodnota v závorce u 1f. typů platí v případě regulace otáček změnou napětí

\* výkonné charakteristiky 8-pólových ventilátorů jsou uvedeny v K 1.7

Charakteristiky

CTHB/4-400 N

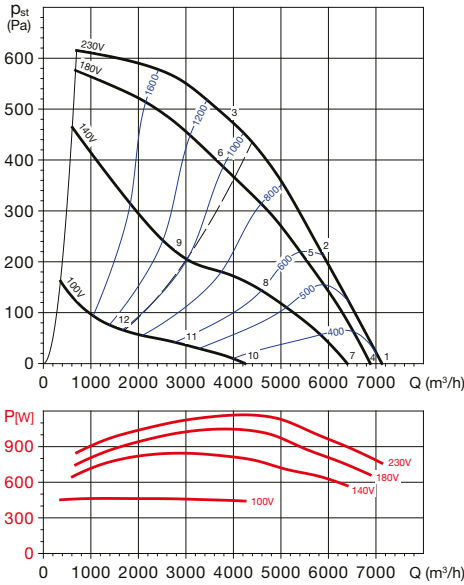

CTHT/4-400 N

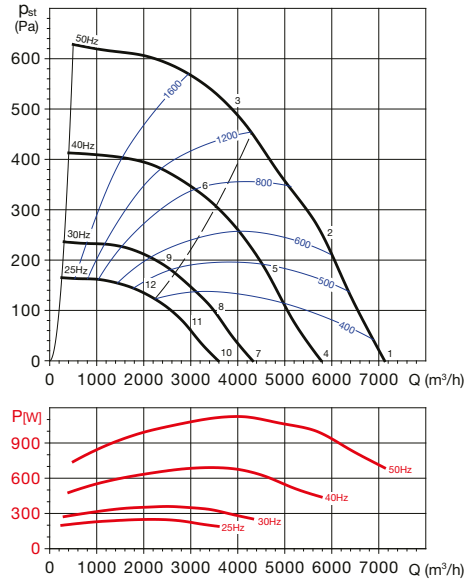

**Akustický výkon  $L_{wa}$  v oktávných pásmech v [dB(A)]**

Prac. bod	63	125	250	500	1000	2000	4000	8000	$L_{wref}$	
1	sání	44	66	76	74	85	78	71	75	87
	výtlač	47	75	77	86	90	85	76	77	93
2	sání	42	62	76	72	81	71	67	67	83
	výtlač	42	71	74	86	88	76	72	70	91
3	sání	41	60	77	69	69	70	67	63	79
	výtlač	43	70	73	83	78	73	74	68	85
4	sání	43	65	75	73	84	77	70	74	86
	výtlač	46	74	76	85	89	84	75	76	92
5	sání	41	61	75	71	80	70	66	66	82
	výtlač	41	70	73	85	87	75	71	69	89
6	sání	39	58	75	67	67	68	65	61	77
	výtlač	41	68	71	81	76	71	72	66	83
7	sání	42	64	74	72	83	76	69	73	85
	výtlač	45	73	75	84	88	83	74	75	91
8	sání	37	57	71	67	76	66	62	62	78
	výtlač	37	66	69	81	83	71	67	65	86
9	sání	33	52	69	61	61	62	59	55	71
	výtlač	35	62	65	75	70	65	66	60	77
10	sání	33	55	65	63	74	67	60	64	76
	výtlač	36	64	66	75	79	74	65	66	82
11	sání	25	45	59	55	64	54	50	50	66
	výtlač	25	54	57	69	71	59	55	53	73
12	sání	20	39	56	48	48	49	46	42	59
	výtlač	22	49	52	62	57	52	53	47	65

**Akustický výkon  $L_{wa}$  v oktávných pásmech v [dB(A)]**

Prac. bod	63	125	250	500	1000	2000	4000	8000	$L_{wref}$	
1	sání	45	66	76	73	85	77	68	76	87
	výtlač	48	75	77	87	90	86	74	79	93
2	sání	42	64	76	72	80	70	66	66	82
	výtlač	42	72	75	87	88	76	72	70	91
3	sání	46	63	78	69	68	70	69	64	80
	výtlač	44	71	73	84	79	73	73	69	86
4	sání	40	61	71	68	80	72	63	71	82
	výtlač	43	70	72	82	85	81	69	74	89
5	sání	38	60	72	68	76	66	62	62	78
	výtlač	38	68	71	83	84	72	68	66	87
6	sání	42	59	74	65	64	66	65	60	76
	výtlač	40	67	69	80	75	69	69	65	82
7	sání	34	55	65	62	74	66	57	65	76
	výtlač	37	64	66	76	79	75	63	68	82
8	sání	32	54	66	62	70	60	56	56	72
	výtlač	32	62	65	77	78	66	62	60	81
9	sání	36	53	68	59	58	60	59	54	70
	výtlač	34	61	63	74	69	63	63	59	76
10	sání	30	51	61	58	70	62	53	61	72
	výtlač	33	60	62	72	75	71	59	64	79
11	sání	28	50	62	58	66	56	52	52	68
	výtlač	28	58	61	73	74	62	58	56	77
12	sání	32	49	64	55	54	56	55	50	66
	výtlač	30	57	59	70	65	59	59	55	72

CTVB/4-400 N

CTVT/4-400 N

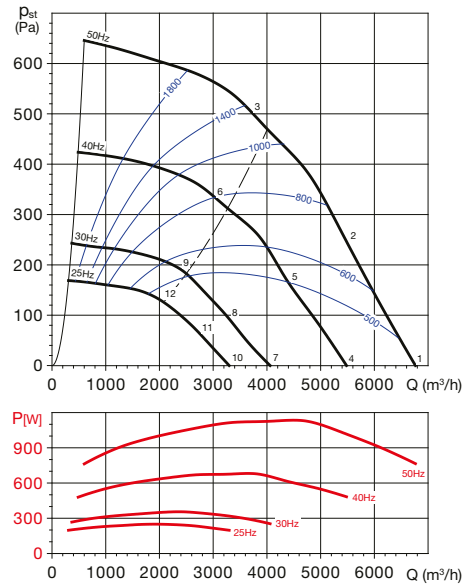
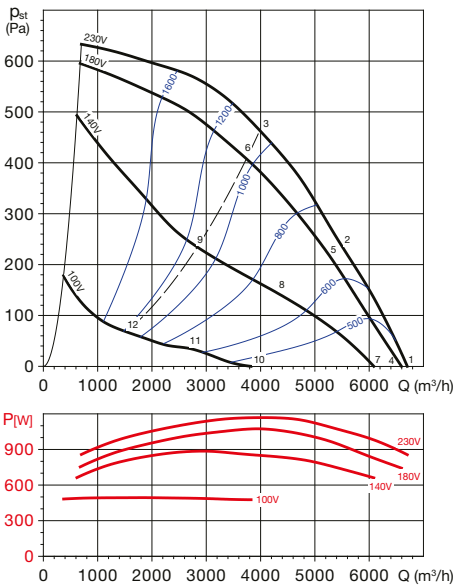
Akustický výkon  $L_{wa}$  v oktaóvových pásmech v [dB(A)]

Prac. bod	63	125	250	500	1000	2000	4000	8000	$L_{Wsd}^*$	
1	sání	49	65	73	75	85	76	70	77	87
	výtlač	59	73	75	78	88	81	71	76	90
2	sání	47	64	72	75	80	71	68	70	83
	výtlač	51	72	74	77	85	74	70	69	87
3	sání	44	61	71	71	70	70	69	66	78
	výtlač	46	69	71	73	75	72	69	66	80
4	sání	48	64	72	74	84	75	69	76	86
	výtlač	58	72	74	77	87	80	70	75	89
5	sání	46	63	71	74	79	70	67	69	81
	výtlač	50	71	73	76	84	73	69	68	85
6	sání	43	60	70	70	69	69	68	65	76
	výtlač	45	68	70	72	74	71	68	65	79
7	sání	47	63	71	73	83	74	68	75	85
	výtlač	57	71	73	76	86	79	69	74	87
8	sání	42	59	67	70	75	66	63	65	77
	výtlač	46	67	69	72	80	69	65	64	81
9	sání	37	54	64	64	63	63	62	59	70
	výtlač	39	62	64	66	68	65	62	59	73
10	sání	38	54	62	64	74	65	59	66	75
	výtlač	48	62	64	67	77	70	60	65	78
11	sání	29	46	54	57	62	53	50	52	64
	výtlač	33	54	56	59	67	56	52	51	68
12	sání	23	40	50	50	49	49	48	45	57
	výtlač	25	48	50	52	54	51	48	45	59

Akustický výkon  $L_{wa}$  v oktaóvových pásmech v [dB(A)]

Prac. bod	63	125	250	500	1000	2000	4000	8000	$L_{Wsd}^*$	
1	sání	44	63	72	72	85	76	71	76	86
	výtlač	59	72	75	77	88	82	75	76	90
2	sání	43	61	73	71	80	71	67	68	82
	výtlač	51	71	73	76	85	74	70	68	86
3	sání	44	62	71	68	69	70	68	64	77
	výtlač	48	68	71	73	74	72	70	65	80
4	sání	39	58	67	67	80	71	66	71	82
	výtlač	54	67	70	72	83	77	70	71	85
5	sání	39	57	69	67	76	67	63	64	78
	výtlač	47	67	69	72	81	70	66	64	82
6	sání	40	58	67	64	65	66	64	60	72
	výtlač	44	64	67	69	70	68	66	61	75
7	sání	33	52	61	61	74	65	60	65	76
	výtlač	48	61	64	66	77	71	64	65	79
8	sání	33	51	63	61	70	61	57	58	72
	výtlač	41	61	63	66	75	64	60	58	76
9	sání	34	52	61	58	59	60	58	54	66
	výtlač	38	58	61	63	64	62	60	55	69
10	sání	29	48	57	57	70	61	56	61	72
	výtlač	44	57	60	62	73	67	60	61	75
11	sání	29	47	59	57	66	57	53	54	68
	výtlač	37	57	59	62	71	60	56	54	72
12	sání	30	48	57	54	55	56	54	50	63
	výtlač	34	54	57	59	60	58	56	51	65

**CTHB/6-400 N**

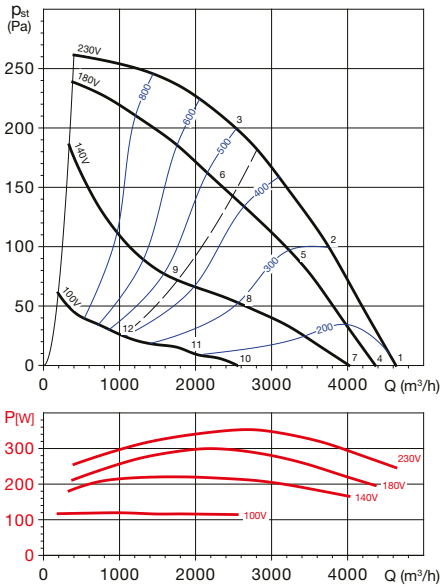

**CTHT/6-400 N**

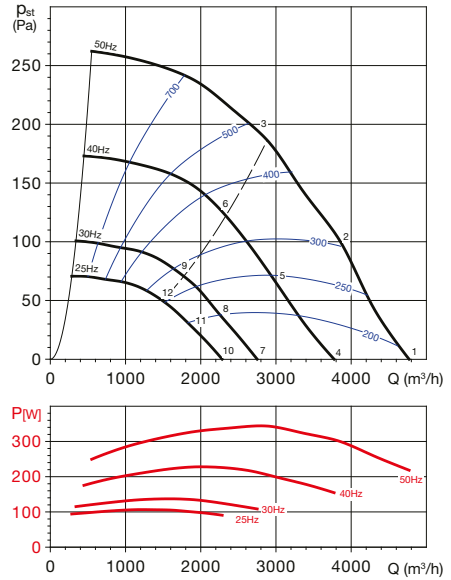

**Akustický výkon  $L_{wa}$  v oktávních pásmech v [dB(A)]**

Prac. bod	63	125	250	500	1000	2000	4000	8000	$L_{wAref}$	
1	sání	43	53	63	67	72	62	71	53	76
	výtlač	45	60	68	76	81	66	72	56	83
2	sání	43	53	61	67	66	60	67	50	72
	výtlač	46	57	68	75	74	64	66	53	78
3	sání	44	55	61	60	59	60	60	49	67
	výtlač	49	56	65	68	64	64	63	53	72
4	sání	42	52	62	66	71	61	70	52	75
	výtlač	44	59	67	75	80	65	71	55	82
5	sání	42	52	60	66	65	59	66	49	71
	výtlač	45	56	67	74	73	63	65	52	77
6	sání	42	53	59	58	57	58	58	47	65
	výtlač	47	54	63	66	62	62	61	51	70
7	sání	40	50	60	64	69	59	68	50	73
	výtlač	42	57	65	73	78	63	69	53	80
8	sání	36	46	54	60	59	53	60	43	65
	výtlač	39	50	61	68	67	57	59	46	71
9	sání	34	45	51	50	49	50	50	39	57
	výtlač	39	46	55	58	54	54	53	43	62
10	sání	30	40	50	54	59	49	58	40	63
	výtlač	32	47	55	63	68	53	59	43	70
11	sání	24	34	42	48	47	41	48	31	53
	výtlač	27	38	49	56	55	45	47	34	59
12	sání	23	34	40	39	38	39	39	28	46
	výtlač	28	35	44	47	43	43	42	32	51

**Akustický výkon  $L_{wa}$  v oktávních pásmech v [dB(A)]**

Prac. bod	63	125	250	500	1000	2000	4000	8000	$L_{wAref}$	
1	sání	41	53	63	67	73	62	71	56	76
	výtlač	44	61	69	76	81	67	72	59	83
2	sání	40	52	63	67	67	60	66	50	72
	výtlač	43	58	68	75	75	65	67	54	79
3	sání	38	52	61	62	59	59	61	49	68
	výtlač	45	56	66	69	65	65	64	54	73
4	sání	36	48	58	62	68	57	66	51	72
	výtlač	39	56	64	71	76	62	67	54	78
5	sání	36	48	59	63	63	56	62	46	68
	výtlač	39	54	64	71	71	61	63	50	75
6	sání	34	48	57	58	55	55	57	45	63
	výtlač	41	52	62	65	61	61	60	50	69
7	sání	30	42	52	56	62	51	60	45	66
	výtlač	33	50	58	65	70	56	61	48	72
8	sání	30	42	53	57	57	50	56	40	62
	výtlač	33	48	58	65	65	55	57	44	69
9	sání	28	42	51	52	49	49	51	39	57
	výtlač	35	46	56	59	55	55	54	44	63
10	sání	26	38	48	52	58	47	56	41	62
	výtlač	29	46	54	61	66	52	57	44	68
11	sání	26	38	49	53	53	46	52	36	58
	výtlač	29	44	54	61	61	51	53	40	65
12	sání	24	38	47	48	45	45	47	35	54
	výtlač	31	42	52	55	51	51	50	40	59

CTVB/6-400 N

CTVT/6-400 N

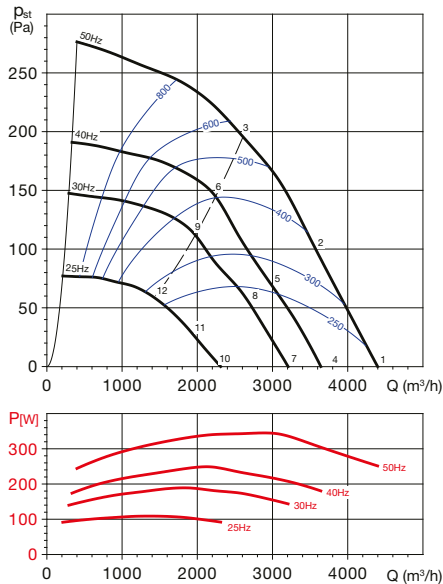
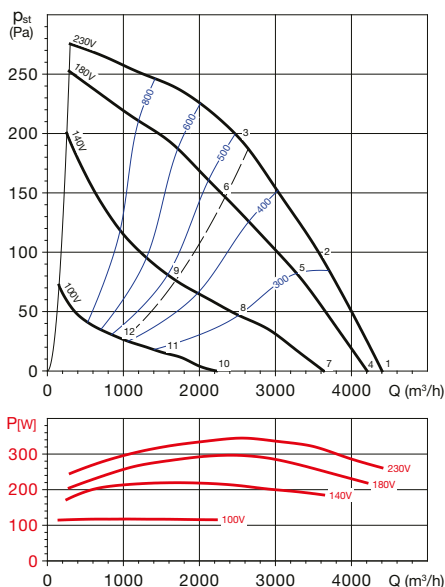
Akustický výkon  $L_{wa}$  v oktaóvových pásmech v [dB(A)]

Prac. bod	63	125	250	500	1000	2000	4000	8000	$L_{Wref}$	
1	sání	42	53	63	70	71	64	71	55	76
	výtlač	46	58	65	72	77	65	70	54	79
2	sání	45	53	61	68	66	63	67	53	73
	výtlač	47	56	63	71	71	64	66	53	75
3	sání	44	52	58	60	61	64	64	53	69
	výtlač	45	53	60	63	65	65	63	53	71
4	sání	41	52	62	69	70	63	70	54	75
	výtlač	45	57	64	71	76	64	69	53	78
5	sání	43	51	59	66	64	61	65	51	71
	výtlač	45	54	61	69	69	62	64	51	73
6	sání	41	49	55	57	58	61	61	50	67
	výtlač	42	50	57	60	62	62	60	50	68
7	sání	38	49	59	66	67	60	67	51	72
	výtlač	42	54	61	68	73	61	66	50	75
8	sání	38	46	54	61	59	56	60	46	65
	výtlač	40	49	56	64	64	57	59	46	68
9	sání	34	42	48	50	51	54	54	43	59
	výtlač	35	43	50	53	55	55	53	43	61
10	sání	27	38	48	55	56	49	56	40	61
	výtlač	31	43	50	57	62	50	55	39	64
11	sání	26	34	42	49	47	44	48	34	54
	výtlač	28	37	44	52	52	45	47	34	56
12	sání	23	31	37	39	40	43	43	32	48
	výtlač	24	32	39	42	44	44	42	32	50

Akustický výkon  $L_{wa}$  v oktaóvových pásmech v [dB(A)]

Prac. bod	63	125	250	500	1000	2000	4000	8000	$L_{Wref}$	
1	sání	42	53	62	71	70	64	72	55	76
	výtlač	45	57	65	73	77	66	72	55	80
2	sání	44	53	62	70	66	64	67	53	74
	výtlač	46	56	63	71	72	65	67	54	76
3	sání	44	51	59	62	62	65	64	53	70
	výtlač	47	54	60	66	65	66	64	53	72
4	sání	38	49	58	67	66	60	68	51	72
	výtlač	41	53	61	69	73	62	68	51	76
5	sání	40	49	58	66	62	60	63	49	70
	výtlač	42	52	59	67	68	61	63	50	72
6	sání	41	48	56	59	59	62	61	50	67
	výtlač	44	51	57	63	62	63	61	50	68
7	sání	35	46	55	64	63	57	65	48	70
	výtlač	38	50	58	66	70	59	65	48	73
8	sání	38	47	56	64	60	58	61	47	67
	výtlač	40	50	57	65	66	59	61	48	70
9	sání	38	45	53	56	56	59	58	47	64
	výtlač	41	48	54	60	59	60	58	47	66
10	sání	28	39	48	57	56	50	58	41	63
	výtlač	31	43	51	59	63	52	58	41	66
11	sání	31	40	49	57	53	51	54	40	60
	výtlač	33	43	50	58	59	52	54	41	63
12	sání	31	38	46	49	49	52	51	40	57
	výtlač	34	41	47	53	52	53	51	40	59

Doplňující vyobrazení

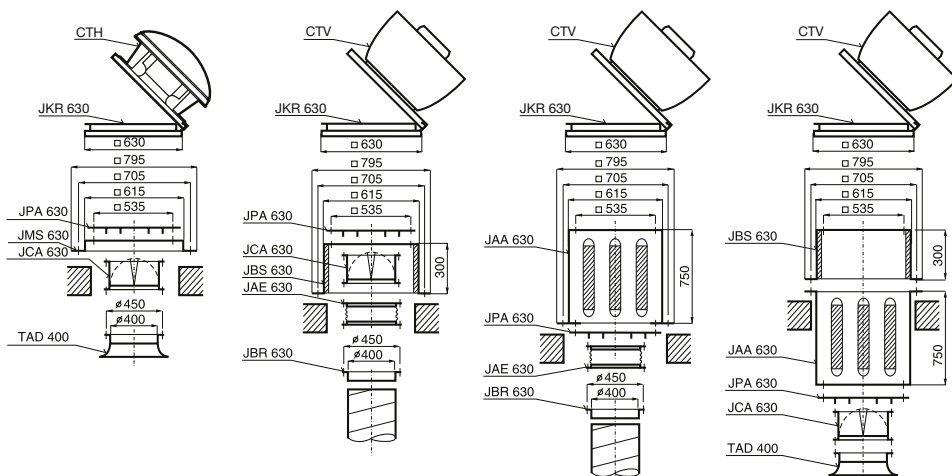

Další příslušenství viz konec kapitoly 1.6  
Uvedené sestavy příslušenství lze použít vždy pro oba typy CTH i CTV  
Pokud je vyžadována teplotní odolnost (120/200 °C),  
je nutné použít příslušenství s označením BR

## Typová řada CTH, CTV – obecné pokyny

### POPIS

Ventilátory typové řady CTHB/CTHT/CTVB/CTVT jsou radiální střešní ventilátory.

Konstrukce skříň, která je vyrobena z kombinace pozinkovaného ocelového plechu a plechu ze slitiny Al, umožňuje jejich použití pro odtaž spalín. Jsou vhodné pro větší průtoky a větší tlakové ztráty vzduchovodů. Sání a výfuk vzdušiny je v horizontálním nebo vertikálním směru. Ventilátory jsou určeny k dopravě vzduchu bez mechanických částic, které by mohly způsobit abrazi nebo nevyváženost oběžného kola ventilátoru. U ventilátorů je možno regulovat otáčky.

Použit lze transformátorové nebo elektronické regulátory (elektronické fázově řízené regulátory však mohou způsobit intenzivní parazitní hluk ventilátoru). Dále je možné regulovat otáčky pomocí frekvenčního měniče. Třífázové ventilátory označené 400V je možno regulovat přepnutím vinutí hvězda/trojúhelník.

POZOR! Alternativně dodávané motory označené jako 230/400V lze provozovat pouze ve spojení do hvězdy a nelze je tímto způsobem regulovat. Ventilátory jsou vyráběny za nejpřísnější výrobní kontroly v systému ISO 9001.

### TRANSPORT

Ventilátor musí být skladován a dopravován v přepravním obalu tak, jak je na něm šipkou směřující nahoru označeno. Ventilátor se doporučuje dopravit až na místo montáže v přepravním kartonu a tím zabránit možnému poškození a zbytečnému znečištění. Ventilátor smí být postaven pouze na podstavce, v žádném případě na bok nebo na horní kryt.

### MONTÁŽ

Po vyjmutí z přepravního kartonu je nutno přezkoušet, zdali nedošlo při transportu k poškození, že se oběžné kolo volně otáčí a že typ uvedený na štítku ventilátoru souhlasí s objednaným typem. Střešní ventilátory doporučujeme montovat na prefabrikované sokly, které jsou přesně přizpůsobeny ventilátorům. Tím se ušetří čas a náklady. Pokud se použije sokl z betonu nebo zděný, je nutno zajistit, aby jeho dosedací plocha byla zcela rovná a nemohlo dojít k deformaci vlastního podstavce ventilátoru. Ventilátor je nutno namontovat přes pružnou vložku, např. polyuretanovou. Ventilátory je nezbytné montovat ve vodorovné poloze. Pokud je elektrický přívod proveden spodem, protáhne se kabel průchodkou v podstavci ventilátoru. Ventilátor se připevní k soklu čtyřmi šrouby, které je třeba rovnoměrně dotáhnout tak, aby se zabránilo deformaci podstavce ventilátoru. Po ukončení montáže se musí přezkoušet, zda se oběžné kolo ventilátoru volně otáčí.

### ELEKTRICKÁ INSTALACE

Obecně je nutno dbát ustanovení ČSN EN 12 2002 a ostatních souvisejících předpisů. Při jakémkoliv revizní nebo servisní činnosti je nezbytné ventilátor odpojit od elektrické sítě.

Připojení a uzemnění elektrického zařízení musí vyhovovat zejména ČSN 33 2190, 33 2000-5-51, 33 2000-5-54. Práce smí provádět pouze pracovník s odbornou kvalifikací dle ČSN EN 34 3205 a vyhlášky č. 50-51/1979 Sb.

Ventilátory jsou až do velikosti 400 vybaveny tepelnou pojistkou uloženou ve vinutí motoru. Tato tepelná pojistka se řadí do série s ovládacím obvodem. Při překročení dovolené teploty motoru tepelná pojistka rozepne ovládací obvod a odpojí ventilátor od sítě. Po vychladnutí motoru tepelná pojistka opět sepne. Doporučujeme použít motorové ochrany MSE a MSD.

Od velikosti 450 je nutno ventilátory vybavit nadproudovou ochranou proti tepelnému přetížení a ochranou proti výpadku fáze. Přívodní kabel se připojuje do svorkovnice nebo k reviznímu vypínači. Svorkovnice je pod krytem ventilátoru a je přístupná po sejmutí horní stříšky ventilátoru po povolení čtyř šroubů. Všechny používané motory jsou výhradně určeny pro trvalý provoz S1.

### UPOZORNĚNÍ!

Před trvalým uvedením do provozu přezkoušejte správný směr otáčení ventilátoru, tj. ve směru šipky. Při opačném směru otáčení může dojít k přetížení motoru a k jeho poruše. Nastavení motorové ochrany:

Na bimetalovém spínači motorové ochrany je třeba nastavit jmenovitý proud motoru, který se odečte na typovém štítku ventilátoru. U motorů, které jsou vybaveny regulátorem, je nutno instalovat ochranu mezi motor a regulátor. Při zkušebním provozu je třeba změřit proud v každé fázi, který nesmí překročit jmenovitou hodnotu, uvedenou na štítku. Proud motoru je nutno změřit ve všech polohách regulátoru, ochrana motoru se smí nastavit nejvýše na jmenovitou hodnotu, uvedenou na štítku. Motor ventilátoru má standardně krytí IP55, izolace je třídy F. Je konstruován pro trvalý chod a nesmí být spouštěn častěji než 1x za 5 minut. Pracovní teplota ventilátorů je -40 až +120 °C (200 °C dle typu ventilátoru).

Pokud soustava obsahuje elektricky ovládané klapky, je třeba, aby byly otevřeny před spuštěním ventilátoru. U ventilátorů větších výkonů (obvykle více jak 2 kW) doporučujeme konzultovat možnost rozběhu se sníženým záběrovým momentem (rozběh Y/D, softstartéry apod.).

### ÚDRŽBA

Použité motory jsou bezúdržbové, nepotřebují po dobu životnosti žádné domazávání. Použitá kuličková ložiska jsou oboustranně utěsněná.

### ZÁRUKA

Nezaručujeme vhodnost použití ventilátorů pro speciální účely, určení vhodnosti je plně v kompetenci zákazníka a projektanta. Zákonná záruka platí pouze v případě dodržení veškerých pokynů pro montáž a údržbu, včetně provedení ochrany motoru.

### NA VYŽÁDÁNÍ

Je možno objednat dvouotáčková provedení střešních ventilátorů (motory z Dahlanderových vinutím): 4/8-225, 4/8-315, 4/8-400, 4/8-450, 6/12-450, 6/12-500, 6/12-560 a 6/12-630, 6/12-710.

### Výkonové charakteristiky

Pst je hodnota statického tlaku, hodnoty tlaku a průtoku jsou udávány pro suchý vzduch 20 °C a tlak vzduchu 760 mm Hg. Charakteristiky jsou měřeny podle standardů UNE 100-212-89, BS 848 part I., AMCA 210-85, ASHRAE 51-1985 a ISO 5801.

# Typová řada CTH, CTV – obecné pokyny

## jednofázové motory

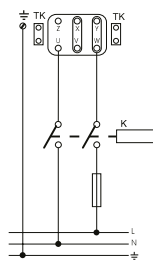

4-140/180/200/225  
6-250/315

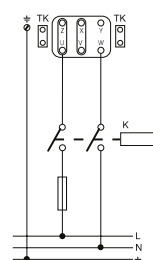
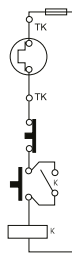

4-250/315/400  
6-400

16

## třífázové motory

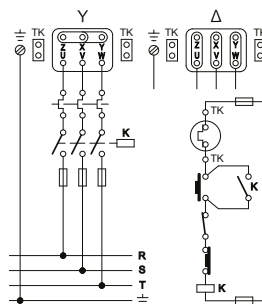

od velikosti 450 lze dodat ventilátory  
včetně PTC termistorů



návrh konzultujte  
tel.: 724 071 506

**EASY** VENT

selekční program

Technické a hlukové parametry v jednotlivých bodech pracovních charakteristik naleznete v selekčním programu EASYVENT na [www.elektrodesign.cz](http://www.elektrodesign.cz).

[www.elektrodesign.cz](http://www.elektrodesign.cz)

### Dvouotáčkové motory

Na zvláštní objednávku jsou k dispozici dvouotáčkové motory 4/8 pólů.