

EDF-EASY-PL-BOX 8x90 – rozvodný box

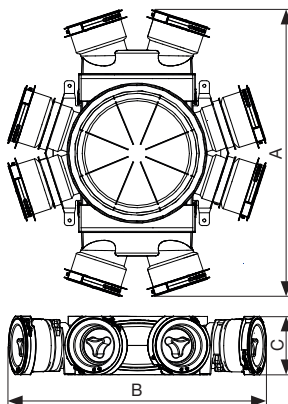

Typ	A [mm]	B [mm]	C [mm]
EDF-EASY-PL BOX 8x90	522	470	106

Rekuperace

- vyroben z vysoce kvalitního plastu odolného proti znečištění
- rozvodný box je připojen k rekuperační jednotce a slouží k rozdělení přiváděného čerstvého vzduchu do místností nebo sběru znečištěného vzduchu z místností.
- umožňuje připojení až 8 hadic o průměru 90 mm
- vertikální nebo horizontální připojení potrubí k jednotce (řešeno nástavci)
- navýšení počtu připojení hadic 90 mm lze docílit vertikálním nebo horizontálním spojením boxů
- jedno připojení 90 mm je určeno pro průtok 40 m³/h

EDF-EASY-CON-V 125/160/200 – konektor pro připojení potrubí

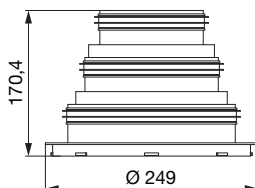

- konektor pro vertikální připojení přivodního potrubí k distribučnímu boxu
- pro průměry 125, 160 a 200
- drážky pro jednodušší zařiznutí nepoužitých nástavců
- připojení Spiro potrubí nebo flexibilních hadic

EDF-EASY-SK-BOX 125/2x90 – distribuční box

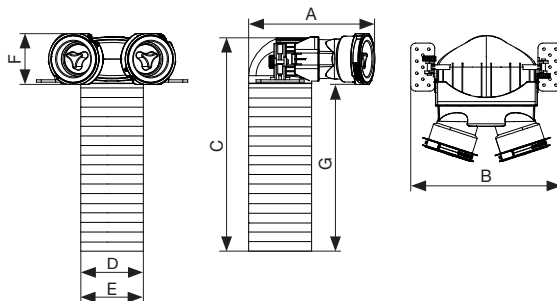

- distribuční box je vyroben z vysoce kvalitního plastu odolného proti znečištění
- distribuční box je určen pro instalaci přívodních i odvodních distribučních elementů
- rozvodná skříň umožňuje připojení až 2 hadic o průměru 90 mm a distribučních elementů s hrdlem 125 mm
- záslepky pro nepoužitá připojení
- instalace přímo do stěnové konstrukce popř. do podhledu
- nastavitelné třmeny pro kotvení
- drážky pro jednodušší zaříznutí na požadovanou délku

Typ	A [mm]	B [mm]	C [mm]	D vnitřní Ø [mm]	E vnější Ø [mm]	F [mm]	G [mm]
EDF-EASY-SK-BOX 125/2x90	263	315	447	125	128	106	349

EDF-EASY-CON-H 125/160 – konektor pro připojení potrubí

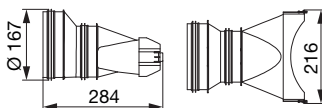

- konektor pro horizontální připojení přívodního potrubí k distribučnímu boxu
- pro průměry 125, 160
- drážky pro jednodušší zaříznutí nepoužitých nástavců
- připojení Spiro potrubí nebo flexibilních hadic
- instaluje se do jedné pozice pro hrdla 2x90 mm

EDF-EASY-CON-H-BOX – konektor pro spojení distribučních boxů

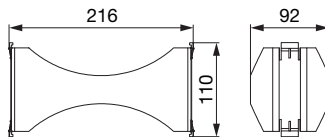

Rekuperace

- konektor pro horizontální spojení distribučních boxů
- připojený distribuční box zvyšuje celkový počet hrdel až na 12

EDF-EASY-CON-V-BOX – konektor pro spojení distribučních boxů

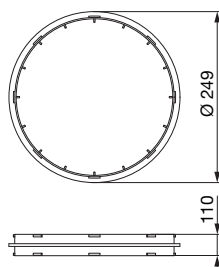

- konektor pro vertikální spojení distribučních boxů
- připojený distribuční box zvyšuje celkový počet hrdel až na 16

EDF-EASY-CLN – vsuvná regulační klapka

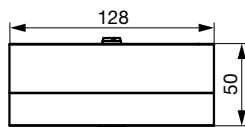

- regulační klapka vyrobená z etylenvinylacetátové (EVA) pěny
- slouží také jako tlumič hluku
- plynulá regulace průtoku otočením kotoučů
- instalace do boxů EDF-EASY-SK-BOX

ED Flex® 90/75 EASY

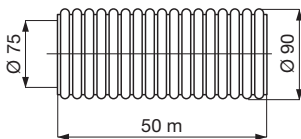

- flexibilní PE potrubí speciálně navržené pro ventilační aplikace, uvnitř hladký povrch pro jednoduché čištění, 100% bez zápachu. Provedení s antibakteriální úpravou.



antibakteriální povrch



antistatické provedení

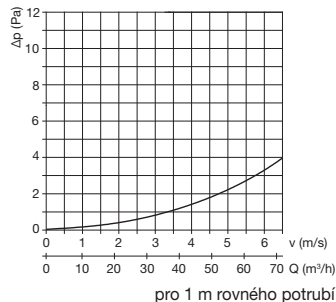

Rekuperace

Typ	elektrické vlastnosti	hygienické vlastnosti	chemické vlastnosti	rádus ohybu	provozní teplota	třída reakce na oheň
ED Flex® 90/75 EASY	antistatické provedení	antibakteriální povrch	bezhalogenové složení	330 mm	-20 °C až +60 °C	E