

**dvouotáčkové  
 provedení  
 s přepínáním pólů 4/8**



CTHT/CTHB-N



CTVT/CTVB-N



trvalý provoz



ErP conform



Proces  
 ventilation

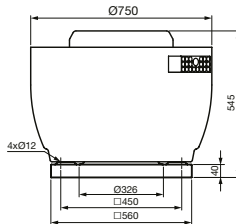
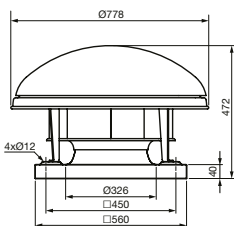

## Technické parametry

### Skříň

je konstruována u typu CTHx pro horizontální výfuk vzdušiny, u CTVx pro vertikální. Podstavec ventilátoru je z ocelového pozinkovaného plechu, galvanicky pokovené jsou i držáky, mřížka a šrouby. Strážka a skříň ventilátoru je z Al plechu. Motor ventilátoru je uložen mimo proud vzdušiny. Ventilací okruh motoru je oddělený, používá vlastní radiální oběžné kolo. Po obvodu strážky je u ventilátoru CTHx ventilační spára, u typu CTVx je ventilace motoru vyvedena ze strany skříňe.

### Oběžné kolo

ventilátoru je radiální s dozadu zahnutými lopatkami. Vyrobené je z ocelového pozinkovaného plechu, je staticky a dynamicky vyvážené.

### Švorkovnice

je přístupná po sejmutí strážky ventilátoru, u jednofázových ventilátorů obsahuje také rozběhový kondenzátor. Krytí je IP55.

### Motor

je asynchronní s odporovou kotvou nakrátko, stator s chladicími žebry, povrchová

úprava černým epoxidovým lakem. Motory ventilátorů CTH(V)B jsou 1-fázové pro napětí 230 V, CTH(V)T jsou 3-fázové pro napětí 230/400 V nebo 3-fázové pro napětí 400 V. Motory jsou sériově vybaveny termopojistkou. Vinutí je v tropikalizační úpravě s izolací třídy F a trvalou pracovní teplotou -40 až +120 °C. Kuličková ložiska s tukovou náplní na dobu životnosti. Krytí IP55.

### Regulace otáček

se provádí změnou napětí elektronickými nebo transformátorovými regulátory nebo frekvenčními měniči. Motory označené 230/400 V nelze přepínat pro snížení otáček přepínačem Y/Δ a lze je provozovat pouze ve spojení Y.

### Montáž

Ventilátor se montuje zásadně horizontálně pomocí příslušenství (s osou motoru svisle).

### Směr otáčení

je možný pouze jedním směrem, ve smyslu šipky na skříň ventilátoru. Při opačném směru otáčení může dojít k přetížení motoru, ventilátor se projevuje zároveň zvýšeným hlukem.

### Hluk

emitovaný ventilátorem je uveden v tabulkách. Akustický tlak je měřen ve volném akustickém poli ve vzdálenosti 3 m v pracovním bodě 2 výkonné charakteristiky (sání/výtlak).

### Příslušenství VZT

- JMS montážní rám (K 1.6)
- JBS montážní podstavec (K 1.6)
- JAA podstavec s tlumičem (K 1.6)
- JPA adaptér pro připojení přírub (K 1.6)
- JCA zpětná klapka (K 1.6)
- JBR volná příruba (K 1.6)
- JAE pružná spojka (K 1.6)
- Aluflex®, Sonoflex®, Termoflex®, Semiflex® flexibilní hadice (K 7.3)

### Příslušenství EL

- REB, REV, RDV regulátory otáček (K 8.1)
- SD 2 přep. otáček pro CTHT, CTVT (K 8.1)
- PM 55/3,6 revizní vypínač (K 8.1)
- MSE, MSD motorová ochrana pro připojení termokontaktu (K 8.2)

Typ	otáčky [min <sup>-1</sup> ]	příkon [W]	proud* [A]	průtok (0 Pa) [m <sup>3</sup> /h]	napětí [V]	max. teplota [°C]	akustický tlak [dB(A)] sání	akustický tlak [dB(A)] výtlak	hmot. [kg]	velikost přísl.	regulátor	motor. ochr.
CTHB/4-315 N	1410	583	2,6 (3,2)	4440	230	120	60	65	35	560	REB 5; REV 5	MSE
CTHT/4-315 N	1400	548	1,9/1,1	4490	230/400	120	60	65	33	560	VFVN-020-3L-3	MSD
CTVB/4-315 N	1410	587	2,7 (3,4)	4340	230	120	59	62	35,5	560	REB 5; REV 5	MSE
CTVT/4-315 N	1400	538	2,1/1,2	4320	230/400	120	58	62	35,5	560	VFVN-020-3L-3	MSD
CTHB/6-315 N	900	179	0,8 (0,8)	2900	230	120	49	53	33	560	REB 1; REV 1,5	MSE
CTHT/6-315 N	910	180	0,7/0,4	2890	230/400	120	49	53	35	560	VFVN-020-3L-2	MSD
CTVB/6-315 N	900	180	0,8 (0,9)	2810	230	120	48	51	38	560	REB 1; REV 1,5	MSE
CTVT/6-315 N	900	180	0,7/0,4	2800	230/400	120	48	51	39	560	VFVN-020-3L-2	MSD
CTHT/4/8-315** N	1400/700	548/260	1,1/0,9	4490/2240	400	120	60/45	65/50	33	560	PUD	MSD
CTVT/4/8-315** N	1400/700	548/260	1,1/0,9	4490/2240	400	120	60/45	65/50	33	560	PUD	MSD

\* hodnota v závorce u 1f. typů platí v případě regulace otáček změnou napětí

\*\* výkonné charakteristiky 8-pólových ventilátorů jsou uvedeny v K 1.7

Charakteristiky

CTHB/4-315 N

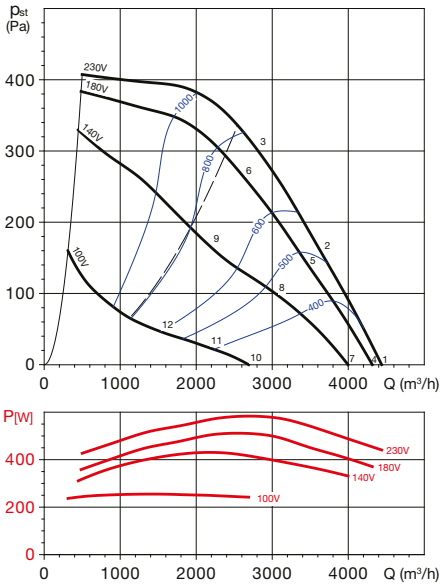

CTHT/4-315 N

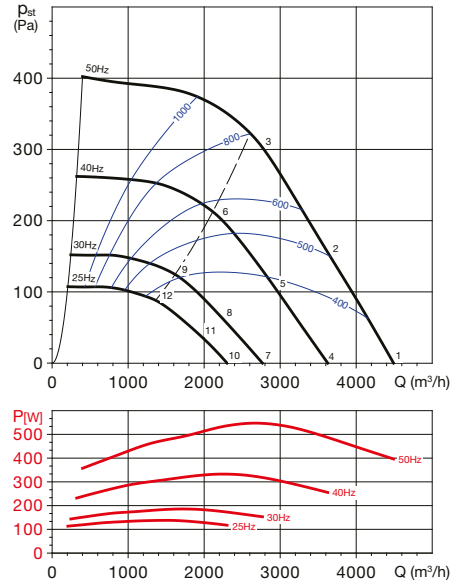

16

**Akustický výkon  $L_{wa}$  v oktávních pásmech v [dB(A)]**

Prac. bod	63	125	250	500	1000	2000	4000	8000	$L_{wAref}$	
1	sání	51	66	72	72	70	70	71	74	80
	výtlač	53	70	77	79	77	75	75	73	84
2	sání	51	64	72	71	69	68	68	69	78
	výtlač	52	70	75	78	76	73	71	70	83
3	sání	50	60	70	68	67	66	66	61	75
	výtlač	52	68	72	76	73	70	69	64	80
4	sání	50	66	71	71	70	69	70	73	79
	výtlač	52	69	76	79	77	74	74	72	84
5	sání	50	63	71	70	68	67	67	68	77
	výtlač	51	69	74	76	75	72	70	69	82
6	sání	49	59	68	66	65	64	65	60	73
	výtlač	50	66	71	75	71	69	68	63	79
7	sání	48	63	69	69	68	67	68	71	77
	výtlač	50	67	74	76	75	72	72	70	82
8	sání	46	59	67	66	64	63	63	64	73
	výtlač	47	65	70	73	71	68	66	65	78
9	sání	44	53	63	61	60	59	59	54	68
	výtlač	45	61	65	70	66	64	63	58	74
10	sání	37	52	58	58	56	56	57	60	66
	výtlač	39	56	63	65	63	61	61	59	70
11	sání	33	46	54	53	51	50	50	52	60
	výtlač	34	52	58	60	58	55	53	52	65
12	sání	31	41	51	49	48	47	47	42	56
	výtlač	33	49	53	57	54	51	50	45	61

**Akustický výkon  $L_{wa}$  v oktávních pásmech v [dB(A)]**

Prac. bod	63	125	250	500	1000	2000	4000	8000	$L_{wAref}$	
1	sání	51	66	71	72	70	70	71	74	79
	výtlač	52	70	77	79	77	75	75	73	84
2	sání	51	64	72	71	69	68	68	69	78
	výtlač	52	70	75	77	76	73	71	70	83
3	sání	50	60	70	67	66	65	66	61	75
	výtlač	51	68	72	76	73	70	69	64	80
4	sání	46	62	67	67	66	65	66	69	75
	výtlač	48	65	72	75	73	70	70	68	80
5	sání	46	60	67	66	65	63	63	65	73
	výtlač	48	66	71	73	71	68	67	66	78
6	sání	46	55	65	63	62	61	62	57	70
	výtlač	47	63	68	72	68	66	65	60	76
7	sání	40	56	61	61	60	59	60	63	69
	výtlač	42	59	66	69	67	64	64	62	74
8	sání	40	54	62	60	59	57	57	59	67
	výtlač	42	60	65	67	65	62	61	60	72
9	sání	40	50	59	57	56	55	56	51	64
	výtlač	41	57	62	66	62	60	59	54	70
10	sání	36	52	57	57	56	55	56	59	65
	výtlač	38	55	62	65	63	60	60	59	70
11	sání	36	50	58	56	55	54	53	55	63
	výtlač	38	56	61	63	62	59	57	56	68
12	sání	36	46	56	53	52	51	52	47	61
	výtlač	37	54	58	62	59	56	55	50	66

CTVB/4-315 N

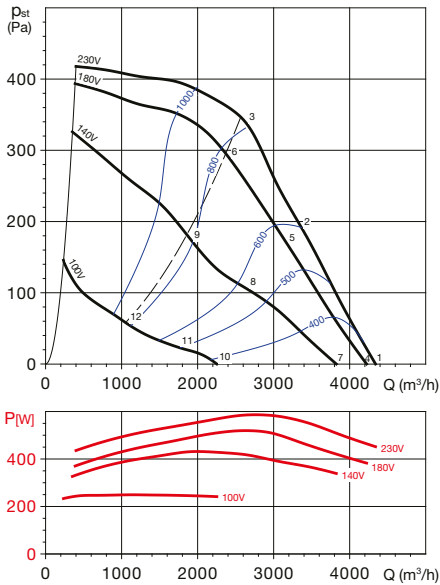

CTVT/4-315 N

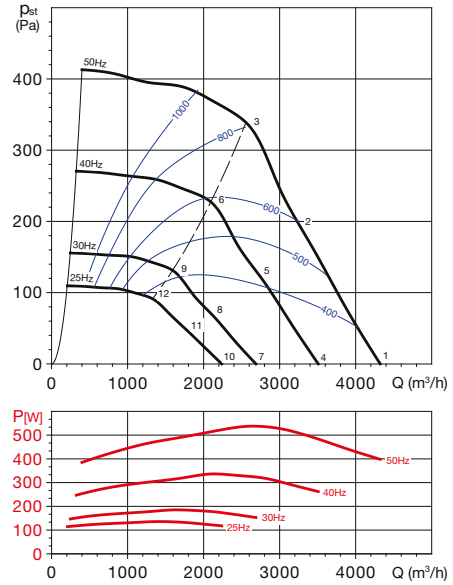
Akustický výkon  $L_{wa}$  v oktaóvých pásmech v [dB(A)]

Prac. bod	63	125	250	500	1000	2000	4000	8000	$L_{WASP}$	
1	sání	51	66	73	73	70	69	69	72	79
	výtlač	52	70	76	76	76	73	69	71	82
2	sání	49	64	70	70	68	67	63	64	76
	výtlač	50	66	73	74	74	70	64	64	80
3	sání	46	61	66	65	66	65	62	61	73
	výtlač	46	63	68	69	71	68	63	61	76
4	sání	50	66	72	72	69	69	68	71	79
	výtlač	51	69	75	75	75	72	68	70	82
5	sání	48	62	69	69	67	65	62	63	75
	výtlač	48	65	72	73	73	69	63	63	78
6	sání	45	59	64	64	65	64	61	59	71
	výtlač	45	62	67	68	69	67	62	60	75
7	sání	48	63	70	70	67	67	66	69	76
	výtlač	49	67	73	73	73	70	66	68	79
8	sání	43	58	65	65	62	61	57	58	70
	výtlač	44	60	67	68	68	65	58	58	74
9	sání	40	54	59	59	59	58	56	54	66
	výtlač	39	56	62	63	64	61	57	54	69
10	sání	37	52	59	59	56	55	55	58	65
	výtlač	38	56	62	62	62	59	55	57	68
11	sání	30	45	52	52	50	48	44	46	58
	výtlač	31	48	55	55	56	52	45	46	61
12	sání	27	42	47	46	47	46	44	42	54
	výtlač	27	44	50	50	52	49	44	42	57

Akustický výkon  $L_{wa}$  v oktaóvých pásmech v [dB(A)]

Prac. bod	63	125	250	500	1000	2000	4000	8000	$L_{WASP}$	
1	sání	51	66	73	72	70	69	69	72	79
	výtlač	52	70	76	76	76	73	69	71	82
2	sání	49	63	70	70	68	66	63	64	76
	výtlač	50	66	73	74	74	70	64	64	80
3	sání	46	60	66	65	66	65	62	61	73
	výtlač	46	63	68	69	71	68	63	61	76
4	sání	46	62	68	68	65	65	64	67	75
	výtlač	47	65	71	71	71	68	64	66	78
5	sání	44	59	66	66	64	62	58	60	71
	výtlač	45	62	69	69	70	66	59	60	75
6	sání	42	56	61	61	62	61	58	56	68
	výtlač	42	59	64	65	66	64	59	56	71
7	sání	40	56	62	62	59	59	58	61	68
	výtlač	41	59	65	65	65	62	58	60	72
8	sání	39	53	60	60	58	56	52	54	66
	výtlač	39	56	63	64	64	60	54	54	69
9	sání	36	50	55	55	56	55	52	51	62
	výtlač	36	53	58	59	60	58	53	51	66
10	sání	36	52	58	58	55	55	54	57	65
	výtlač	38	55	61	61	62	58	54	57	68
11	sání	35	49	56	56	54	52	49	50	62
	výtlač	35	52	59	60	60	56	50	50	65
12	sání	32	46	52	51	52	51	48	47	59
	výtlač	32	49	54	55	57	54	49	47	62

**CTHB/6-315 N**

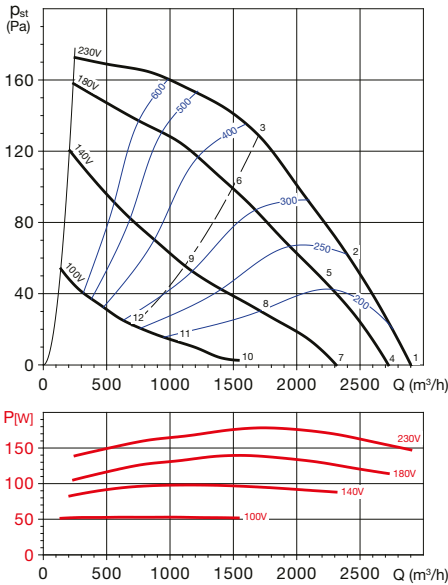

**CTHT/6-315 N**

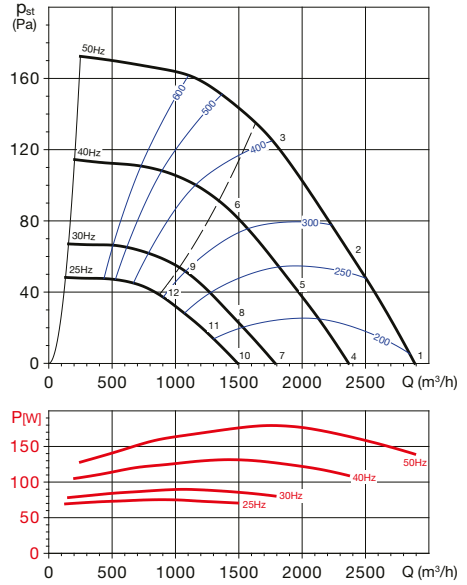

**Akustický výkon  $L_{wa}$  v oktávných pásmech v [dB(A)]**

Prac. bod	63	125	250	500	1000	2000	4000	8000	$L_{wAref}$	
1	sání	44	54	60	59	59	61	64	45	68
	výtlak	47	58	64	66	65	66	64	50	72
2	sání	45	54	60	59	58	60	61	44	67
	výtlak	48	56	63	65	65	63	62	50	71
3	sání	44	52	57	55	56	58	56	43	64
	výtlak	46	53	60	62	62	61	58	48	68
4	sání	43	53	60	59	58	61	64	45	68
	výtlak	46	57	64	66	65	65	64	50	72
5	sání	43	52	58	57	56	57	59	42	65
	výtlak	45	54	61	63	62	61	60	48	69
6	sání	41	49	54	53	54	56	54	40	61
	výtlak	44	50	57	59	59	58	55	45	65
7	sání	40	50	56	56	55	57	60	41	64
	výtlak	43	54	60	62	61	62	60	46	68
8	sání	38	47	53	51	51	52	54	37	60
	výtlak	40	49	56	58	57	56	55	42	64
9	sání	35	43	48	47	48	50	47	34	55
	výtlak	37	44	51	53	53	52	49	39	59
10	sání	30	40	47	46	45	48	51	32	55
	výtlak	33	44	51	53	52	52	51	37	59
11	sání	28	37	43	41	41	42	44	26	50
	výtlak	30	39	46	48	47	46	45	32	54
12	sání	24	32	37	36	37	39	37	23	45
	výtlak	27	33	41	43	42	41	38	28	48

**Akustický výkon  $L_{wa}$  v oktávných pásmech v [dB(A)]**

Prac. bod	63	125	250	500	1000	2000	4000	8000	$L_{wAref}$	
1	sání	45	55	61	60	60	62	65	46	69
	výtlak	48	59	65	67	66	67	65	51	73
2	sání	45	54	60	59	58	59	61	44	67
	výtlak	47	56	63	65	65	63	62	50	71
3	sání	44	52	57	56	57	59	56	43	64
	výtlak	47	53	60	62	62	61	58	48	68
4	sání	40	50	57	56	55	57	61	42	65
	výtlak	43	54	60	63	62	62	61	47	69
5	sání	41	49	56	54	54	55	57	39	63
	výtlak	43	52	59	61	60	59	57	45	67
6	sání	40	48	53	51	52	54	52	39	60
	výtlak	42	49	56	58	58	57	54	44	64
7	sání	34	44	51	50	49	52	55	36	59
	výtlak	37	48	55	57	56	56	55	41	63
8	sání	35	44	50	48	48	49	51	34	57
	výtlak	37	46	53	55	54	53	52	39	61
9	sání	34	42	47	46	47	49	46	33	54
	výtlak	36	43	50	52	52	51	48	38	58
10	sání	31	40	47	46	45	48	51	32	55
	výtlak	34	44	51	53	52	53	51	37	59
11	sání	31	40	46	45	44	46	47	30	53
	výtlak	34	43	49	51	51	49	48	36	57
12	sání	30	38	43	42	43	45	43	29	50
	výtlak	33	39	47	48	48	47	44	34	54

CTVB/6-315 N

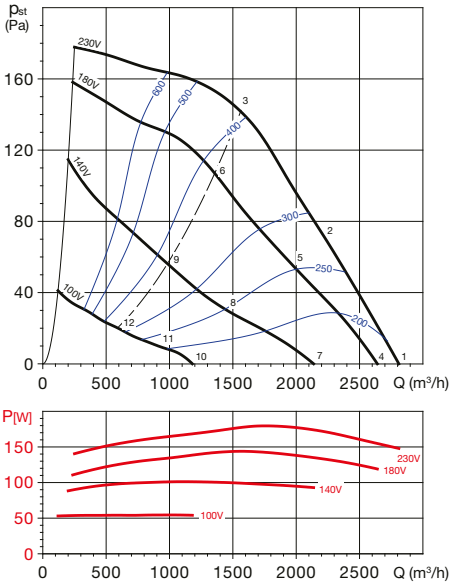

CTVT/6-315 N

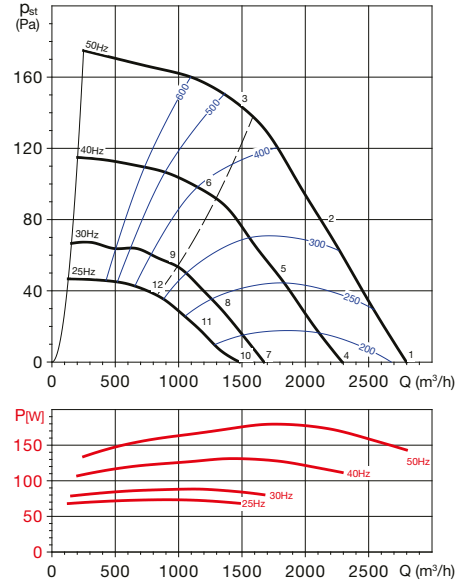
Akustický výkon  $L_{wa}$  v oktaóvových pásmech v [dB(A)]

Prac. bod	63	125	250	500	1000	2000	4000	8000	$L_{Wref}$	
1	sání	46	55	62	61	59	61	64	44	69
	výtlačk	48	58	64	64	64	64	63	45	71
2	sání	47	52	59	58	58	57	59	40	66
	výtlačk	48	54	61	62	62	59	59	40	68
3	sání	46	48	53	55	56	56	57	40	63
	výtlačk	47	50	56	58	60	57	57	41	65
4	sání	45	53	60	59	58	60	63	42	68
	výtlačk	46	56	62	63	63	62	62	43	70
5	sání	44	50	56	56	55	54	57	37	63
	výtlačk	45	52	58	59	60	56	56	38	65
6	sání	44	45	50	52	53	53	54	37	60
	výtlačk	44	47	53	55	57	54	54	38	62
7	sání	40	49	56	55	53	55	58	38	63
	výtlačk	42	52	58	58	58	58	57	39	65
8	sání	37	43	49	49	48	48	50	30	56
	výtlačk	39	45	52	53	53	49	49	31	59
9	sání	37	39	43	45	46	46	48	30	53
	výtlačk	37	40	46	48	50	47	47	31	55
10	sání	28	37	44	43	42	43	47	26	51
	výtlačk	30	40	46	46	47	46	45	27	53
11	sání	27	32	39	38	38	37	39	20	46
	výtlačk	28	35	41	42	43	39	39	21	48
12	sání	26	28	32	34	35	35	37	19	42
	výtlačk	26	29	35	37	39	36	36	20	44

Akustický výkon  $L_{wa}$  v oktaóvových pásmech v [dB(A)]

Prac. bod	63	125	250	500	1000	2000	4000	8000	$L_{Wref}$	
1	sání	46	55	61	61	59	61	64	43	69
	výtlačk	47	58	63	64	64	64	63	44	71
2	sání	47	52	59	58	58	57	59	40	66
	výtlačk	48	55	61	62	62	59	59	40	68
3	sání	46	48	53	55	56	56	57	40	63
	výtlačk	47	50	56	58	60	57	57	41	65
4	sání	42	50	57	56	55	57	60	39	64
	výtlačk	43	53	59	59	60	59	58	40	66
5	sání	42	48	54	54	53	53	55	35	61
	výtlačk	44	50	56	58	58	54	54	36	64
6	sání	42	44	49	50	51	52	53	35	58
	výtlačk	43	45	51	54	56	53	53	36	61
7	sání	36	44	51	50	49	51	54	33	58
	výtlačk	37	47	53	54	54	53	52	34	61
8	sání	37	42	49	48	48	47	49	30	56
	výtlačk	38	45	51	52	52	49	49	30	58
9	sání	36	38	43	44	45	46	47	30	53
	výtlačk	37	40	45	48	50	47	47	30	55
10	sání	32	41	47	46	45	47	50	29	55
	výtlačk	33	43	49	50	50	50	49	30	57
11	sání	33	39	45	45	44	43	46	26	52
	výtlačk	34	41	47	48	49	45	45	27	54
12	sání	33	34	39	41	42	42	43	26	49
	výtlačk	33	36	42	44	46	43	43	27	51

Doplňující vyobrazení

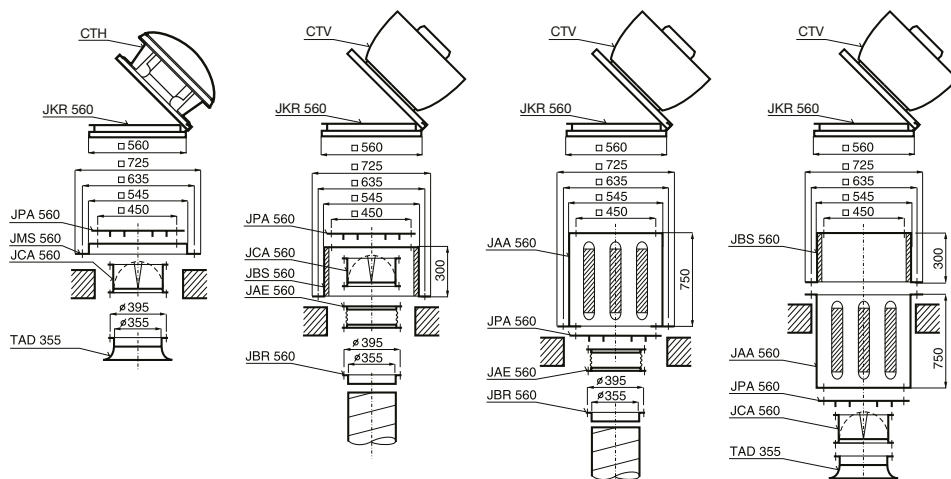

Další příslušenství viz konec kapitoly 1.6  
Uvedené sestavy příslušenství lze použít vždy pro oba typy CTH i CTV  
Pokud je vyžadovaná teplotní odolnost (120/200 °C),  
je nutné použít příslušenství s označením BR

## Typová řada CTH, CTV – obecné pokyny

### POPIS

Ventilátory typové řady CTHB/CTHT/CTVB/CTVT jsou radiální střešní ventilátory.

Konstrukce skříň, která je vyrobena z kombinace pozinkovaného ocelového plechu a plechu ze slitiny Al, umožňuje jejich použití pro odtaž spalin. Jsou vhodné pro větší průtoky a větší tlakové ztráty vzduchovodů.

Sání a výfuk vzdušiny je v horizontálním nebo vertikálním směru. Ventilátory jsou určeny k dopravě vzduchu bez mechanických částic, které by mohly způsobit abrazi nebo nevyváženost oběžného kola ventilátoru.

U ventilátorů je možno regulovat otáčky.

Použit lze transformátorové nebo elektronické regulátory (elektronické fázově řízené regulátory však mohou způsobit intenzivní parazitní hluk ventilátoru). Dále je možné regulovat otáčky pomocí frekvenčního měniče. Třífázové ventilátory označené 400V je možno regulovat přepnutím vinutí hvězda/trojúhelník.

POZOR! Alternativně dodávané motory označené jako 230/400V lze provozovat pouze ve spojení do hvězdy a nelze je tímto způsobem regulovat. Ventilátory jsou vyráběny za nejpřísnější výrobní kontroly v systému ISO 9001.

### TRANSPORT

Ventilátor musí být skladován a dopravován v přepravním obalu tak, jak je na něm šipkou směřující nahoru označeno. Ventilátor se doporučuje dopravit až na místo montáže v přepravním kartonu a tím zabránit možnému poškození a zbytečnému znečištění. Ventilátor smí být postaven pouze na podstavce, v žádném případě na bok nebo na horní kryt.

### MONTÁŽ

Po vyjmutí z přepravního kartonu je nutno přezkoušet, zdali nedošlo při transportu k poškození, že se oběžné kolo volně otáčí a že typ uvedený na štítku ventilátoru souhlasí s objednaným typem. Střešní ventilátory doporučujeme montovat na prefabrikované sokly, které jsou přesně přizpůsobeny ventilátorům. Tím se ušetří čas a náklady. Pokud se použije sokl z betonu nebo zděný, je nutno zajistit, aby jeho dosedací plocha byla zcela rovná a nemohlo dojít k deformaci vlastního podstavce ventilátoru. Ventilátor je nutno namontovat přes pružnou vložku, např. polyuretanovou. Ventilátory je nezbytné montovat ve vodorovné poloze. Pokud je elektrický přívod proveden spodem, protáhne se kabel průchodkou v podstavci ventilátoru. Ventilátor se připevní k soklu čtyřmi šrouby, které je třeba rovnoměrně dotáhnout tak, aby se zabránilo deformaci podstavce ventilátoru. Po ukončení montáže se musí přezkoušet, zda se oběžné kolo ventilátoru volně otáčí.

### ELEKTRICKÁ INSTALACE

Obecně je nutno dbát ustanovení ČSN EN 12 2002 a ostatních souvisejících předpisů. Při jakémkoliv revizní nebo servisní činnosti je nezbytné ventilátor odpojit od elektrické sítě.

Připojení a uzemnění elektrického zařízení musí vyhovovat zejména ČSN 33 2190, 33 2000-5-51, 33 2000-5-54. Práce smí provádět pouze pracovník s odbornou kvalifikací dle ČSN EN 34 3205 a vyhlášky č. 50-51/1979 Sb.

Ventilátory jsou až do velikosti 400 vybaveny tepelnou pojistkou uloženou ve vinutí motoru. Tato tepelná pojistka se řadí do série s ovládacím obvodem. Při překročení dovolené teploty motoru tepelná pojistka rozepne ovládací obvod a odpojí ventilátor od sítě.

Po vychladnutí motoru tepelná pojistka opět sepne. Doporučujeme použít motorové ochrany MSE a MSD.

Od velikosti 450 je nutno ventilátory vybavit nadproudovou ochranou proti tepelnému přetížení a ochranou proti výpadku fáze. Přívodní kabel se připojuje do svorkovnice nebo k reviznímu vypínači. Svorkovnice je pod krytem ventilátoru a je přístupná po sejmutí horní stříšky ventilátoru po povolení čtyř šroubů. Všechny používané motory jsou výhradně určeny pro trvalý provoz S1.

### UPOZORNĚNÍ!

Před trvalým uvedením do provozu přezkoušejte správný směr otáčení ventilátoru, tj. ve směru šipky. Při opačném směru otáčení může dojít k přetížení motoru a k jeho poruše. Nastavení motorové ochrany:

Na bimetalovém spínači motorové ochrany je třeba nastavit jmenovitý proud motoru, který se odečte na typovém štítku ventilátoru. U motorů, které jsou vybaveny regulátorem, je nutno instalovat ochranu mezi motor a regulátor. Při zkušebním provozu je třeba změřit proud v každé fázi, který nesmí překročit jmenovitou hodnotu, uvedenou na štítku. Proud motoru je nutno změřit ve všech polohách regulátoru, ochrana motoru se smí nastavit nejvýše na jmenovitou hodnotu, uvedenou na štítku. Motor ventilátoru má standardně krytí IP55, izolace je třídy F. Je konstruován pro trvalý chod a nesmí být spouštěn častěji než 1x za 5 minut. Pracovní teplota ventilátorů je -40 až +120 °C (200 °C dle typu ventilátoru).

Pokud soustava obsahuje elektricky ovládané klapky, je třeba, aby byly otevřeny před spuštěním ventilátoru. U ventilátorů větších výkonů (obvykle více jak 2 kW) doporučujeme konzultovat možnost rozběhu se sníženým záběrovým momentem (rozběh Y/D, softstartéry apod.).

### ÚDRŽBA

Použité motory jsou bezúdržbové, nepotřebují po dobu životnosti žádné domazávání. Použitá kuličková ložiska jsou oboustranně utěsněná.

### ZÁRUKA

Nezaručujeme vhodnost použití ventilátorů pro speciální účely, určení vhodnosti je plně v kompetenci zákazníka a projektanta. Zákonná záruka platí pouze v případě dodržení veškerých pokynů pro montáž a údržbu, včetně provedení ochrany motoru.

### NA VYŽÁDÁNÍ

Je možno objednat dvouotáčková provedení střešních ventilátorů (motory z Dahlanderových vinutím): 4/8-225, 4/8-315, 4/8-400, 4/8-450, 6/12-450, 6/12-500, 6/12-560 a 6/12-630, 6/12-710.

### Výkonové charakteristiky

Pst je hodnota statického tlaku, hodnoty tlaku a průtoku jsou udávány pro suchý vzduch 20 °C a tlak vzduchu 760 mm Hg. Charakteristiky jsou měřeny podle standardů UNE 100-212-89, BS 848 part I., AMCA 210-85, ASHRAE 51-1985 a ISO 5801.

# Typová řada CTH, CTV – obecné pokyny

## jednofázové motory

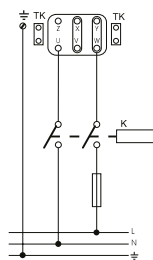

4-140/180/200/225  
6-250/315

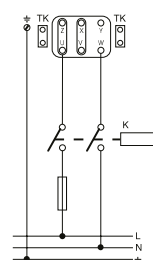
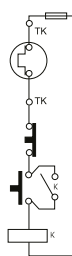

4-250/315/400  
6-400

16

## třífázové motory

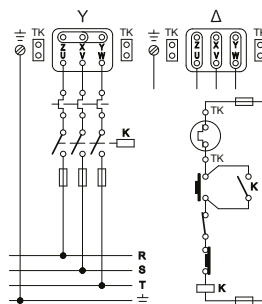

od velikosti 450 lze dodat ventilátory  
včetně PTC termistorů



návrh konzultujte  
tel.: 724 071 506

**EASY** VENT

selekční program

Technické a hlukové parametry v jednotlivých bodech pracovních charakteristik naleznete v selekčním programu EASYVENT na [www.elektrodesign.cz](http://www.elektrodesign.cz).

[www.elektrodesign.cz](http://www.elektrodesign.cz)

## Dvouotáčkové motory

Na zvláštní objednávku jsou k dispozici dvouotáčkové motory 4/8 pólů.