

JAAL – montážní podstavec s tlumicí komorou

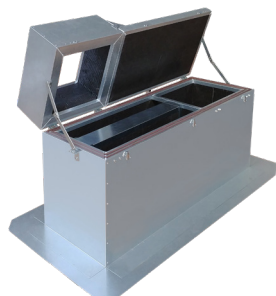

■ JAAL / JAAL3 – montážní podstavce s tlumicí komorou

- montážní podstavec s tlumicí komorou pro střešní DCV ventilátory CRVB-N1 / CRHB-N1 Ecowatt Plus nebo CTB N1 Ecowatt Plus s adaptérem JPA-CTB
- pro připevnění na plochou střechu
- výklopný poklop pro snadnou údržbu
- těleso z pozinkovaného plechu
- kulisový tlumič 100 mm z kvalitní minerální vaty opatřené na povrchu otěruvzdornou netkanou textilií
- kulisový tlumič v horizontální poloze lze snadno vyjmout
- snižuje hluk na sání ventilátoru
- připojení potrubí zespodu JAAL (volitelně montážní deska s přípojovacím hrdlem JAAL-CON 125-250)
- připojení potrubí z boku nebo čela JAAL3 (volitelně montážní deska s přípojovacím hrdlem JAAL3-CON 125-250)
- variabilní připojení JAAL3 (tři otvory pro připojení – nevyužitě otvory zaslepeny JAAL3-CAP)

Montáž

- límeček pro montáž na plochou střechu
- neizolované desky s nástavcem, izolované desky s nástavcem a izolovaná zaslepení se připevňují 8 kusy šroubů M6 přes těsnění
- ventilátor se připevní přímo na podstavec nebo pomocí nástavce JPA-CTB

Klíč pro objednání

JAAL - 300

1 2

1 – typ

2 – velikost příslušenství (montážní deska s přípojovacím hrdlem jako samostatné příslušenství)

JAAL3 - 300

1 2

1 – typ

2 – velikost příslušenství (montážní deska s přípojovacím hrdlem nebo záslepkou jako samostatné příslušenství)

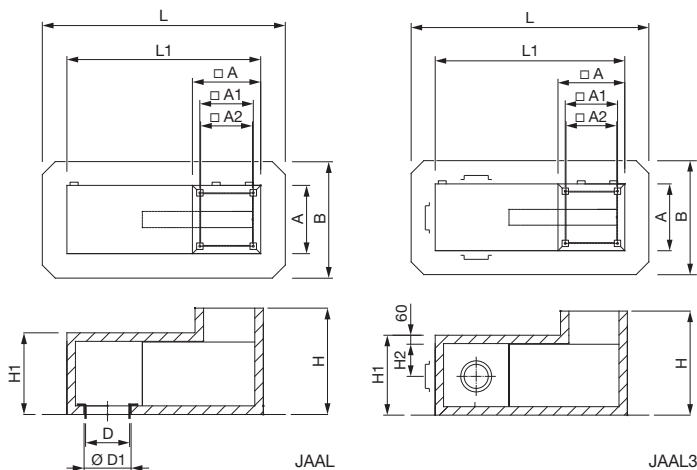

Typ	A [mm]	B [mm]	L [mm]	L1 [mm]	A1 [mm]	A2 [mm]	H [mm]	H1 [mm]	H2 [mm]	D1 [mm]
JAAL/JAAL3-300	289	587	1500	1197	245	235	1150	1000	235	170
JAAL/JAAL3-435	422	720	1500	1197	330	320	1150	1000	235	290
JAAL/JAAL3-560	544	842	1500	1197	450	440	1150	1000	235	290

Doplňující vybavení

JAAL

CTB N1 Ecowatt Plus

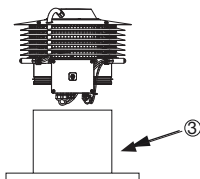

CRHB-N1 Ecowatt Plus
CRVB-N1 Ecowatt Plus

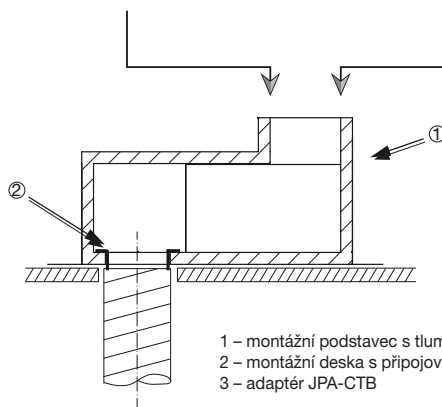
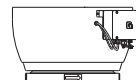

- 1 – montážní podstavec s tlumicí komorou JAAL
2 – montážní deska s přípojovacím hrdlem DN125–250
3 – adaptér JPA-CTB

JAAL3

CTB N1 Ecowatt Plus

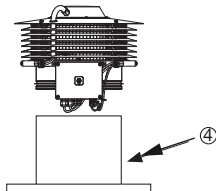
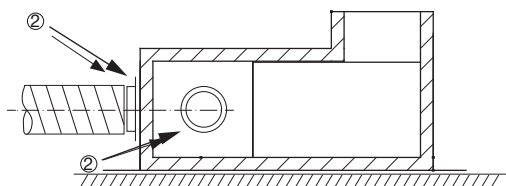
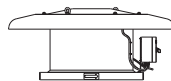
CRHB-N1 Ecowatt Plus
CRVB-N1 Ecowatt Plus

- 1 – montážní podstavec s tlumicí komorou JAAL3
- 2 – montážní deska s přípojovacím hrdlem JAAL3-CON DN125-200 (izolované provedení) a DN250 (neizolované)
- 3 – izolované zaslepení JAAL-CAP (DN250)
- 4 – adaptér JPA-CTB

* JAAL3-300 – připojení pouze z boku, JAAL-CAP není pro zaslepení předního vývodu potřeba

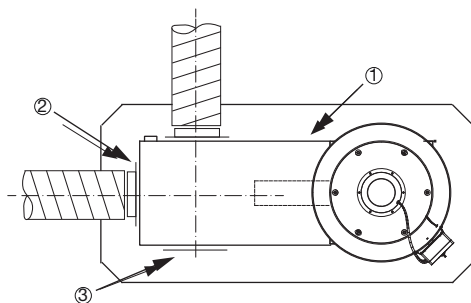

JAAL – montážní podstavec s tlumicí komorou

Příslušenství

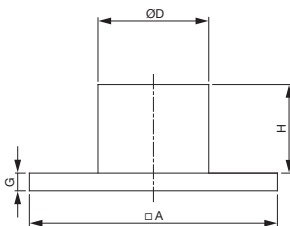

JPA-CTB

- montážní adaptér s přípojovacím potrubím
- pro ventilátory typu CTB
- vhodné v kombinaci s montážními podstavci typu JBS, JBS-S, JAA nebo JAAL
- materiál pozinkovaný plech

Typ	A [mm]	D [mm]	H [mm]	G [mm]
JPA-CTB 435/160	435	160	200	40
JPA-CTB 435/200	435	200	200	40
JPA-CTB 560/250	560	250	200	40
JPA-CTB 560/315	560	315	200	40

JAAL-CON

- montážní deska s přípojovacím hrdlem opatřeným jednobřížným těsněním pro připojení potrubí DN 125–250
- upevnění desky k montážnímu podstavci pomocí 8 ks šroubů M6

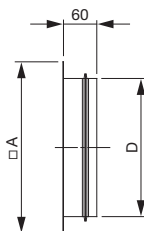

Typ	D [mm]	A [mm]
JAAL-CON 125/300	125	183
JAAL-CON 125/435-560	125	310
JAAL-CON 160/300	160	183
JAAL-CON 160/435-560	160	310
JAAL-CON 200/435-560	200	310
JAAL-CON 250/435-560	250	310

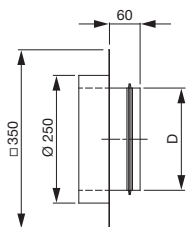

JAAL3-CON 125 - 200

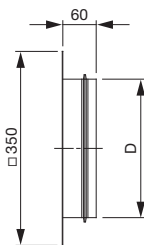

JAAL3-CON 250

JAAL3-CON

- montážní deska s přípojovacím hrdlem opatřeným jednobřížným těsněním pro připojení potrubí DN 125–200 (izolované provedení) a DN 250 (neizolované)
- upevnění desky k montážnímu podstavci pomocí 8 ks šroubů M6

Typ	D [mm]
JAAL3-CON 125	125
JAAL3-CON 160	160
JAAL3-CON 200	200
JAAL3-CON 250	250

JAAL3-CAP

- izolované zaslepení

Typ	D [mm]
JAAL3-CAP	250

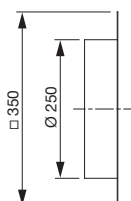

7¹