

IR method
CO2



indikace úrovně IAQ
(kvality vzduchu)

Inteligentní samostatná prostorová čidla oxidu uhličitého CO₂, volných organických sloučenin VOC, relativní vlhkosti RH a teploty TEMP. Čidla CO₂, VOC a RH umožňují zároveň měření teploty (pouze přes Modbus). Tato čidla jsou speciálně vyvinuta pro ovládání DCV systémů a inteligentních větracích systémů a určena pro použití v kancelářích, učebnách, obchodních centrech, restauracích, domácnostech, fitcentrech a jiných komerčních i nekomerčních objektech. Krytí IP30.

- snadná instalace, montáž na stěnu
- nevyžadují údržbu během provozu
- dlouhodobá životnost a stabilita

Provoz je možný ve 4 režimech:

- přepínací výstupní relé a Modbus (čtení)
- 0–10V výstup a Modbus (čtení)
- 2–10V výstup a Modbus (čtení)
- Modbus plně ovládání

Inteligentní čidla CO₂, VOC, RH a TEMP umožňují:

- nastavení pracovního bodu
- indikaci úrovně IAQ (kvality vzduchu) třemi barevnými LED kontrolkami umístěnými na spodní straně čidla
zelená – dobrá
oranžová – zhoršená
červená – špatná

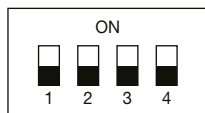

REŽIM 1: relé + Modbus (čtení)
nastavení sepnutí relé potenciometrem P1

Indikace stavu
zelená – nižší než nastavená hodnota
červená – vyšší než nastavená hodnota

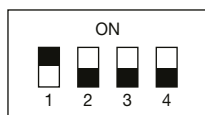
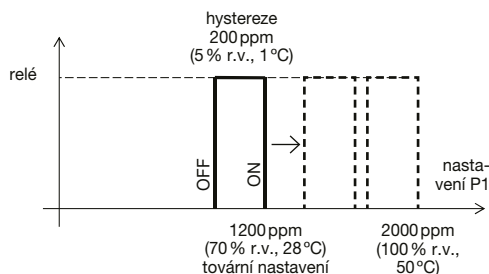

REŽIM 2: 0–10V + Modbus (čtení)
nastavení rozsahu měření pomocí úhlu α potenciometrem P1

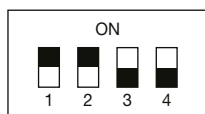
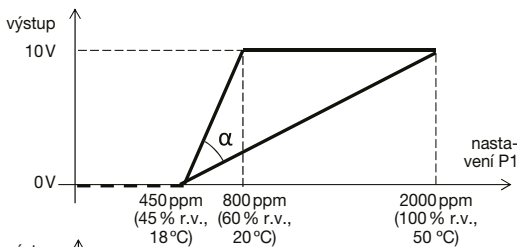

REŽIM 3: 2–10V + Modbus (čtení)
nastavení rozsahu měření pomocí úhlu α potenciometrem P1

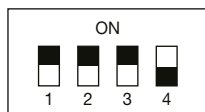
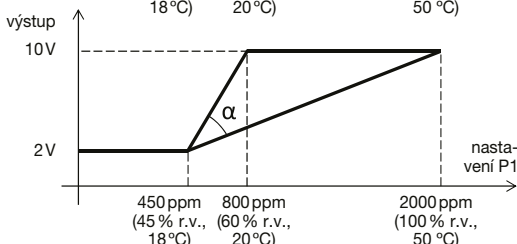

REŽIM 4: Modbus ovládání
přístup ke všem provozním režimům a parametrům přes protokol Modbus (viz návod k použití). Pro AIRSENS-TEMP musí být pozice 5 a 6 v poloze ON.

AIRSENS	
rozsah napájecího napětí	100V–240V AC
max. proud	0,01 A
průměrná spotřeba	0,7W
výstup (max proud 5 mA)	0–10V DC 2–10V DC
relé – max. spínací napětí	250V AC
relé – max. spínací proud	3A
teplota prostředí	0–50 °C
vlhkost prostředí bez kondenzace	10–95 %
očekávaná životnost	min. 10 let
stupeň znečištění	2
ochrana	třída II
rozměry	122 × 89 × 26 mm
hmotnost	150 g

AIRSENS-CO2	
CO ₂ měřicí rozsah a přesnost měření	450–2000 ppm ± 50 ppm
CO ₂ hysterze relé	200 ppm
T měřicí rozsah	-10 až +50 °C
T přesnost měření	± 0,3 °C

AIRSENS-RH	
RH měřicí rozsah	0–100 % RV
RH přesnost měření	±2 % RV
T měřicí rozsah	-10 až +50 °C
T přesnost měření	± 0,3 °C

AIRSENS-VOC	
VOC měřicí rozsah	450–2000 ppm (CO ₂ ekvivalent)
VOC přesnost měření	± 100 ppm
T měřicí rozsah	-10 až +50 °C
T přesnost měření	± 0,3 °C

AIRSENS-TEMP	
doba temperace	30 sekund (15 minut pro stabilizaci prvního měření teploty po připojení napájení)
T měřicí rozsah	0 až +50 °C
T přesnost měření	± 0,4 °C

Doplňující vyobrazení

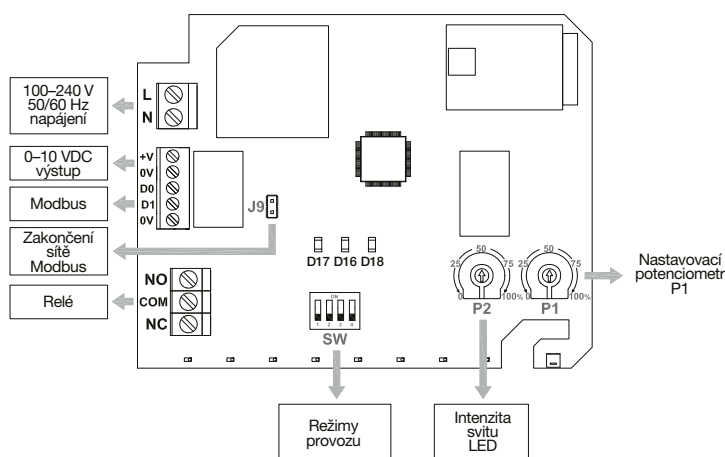

K dispozici také
bezdrátové provedení
AIRSENS-RF
bližší informace na
www.elektrodesign.cz

