

Doplňující vyobrazení

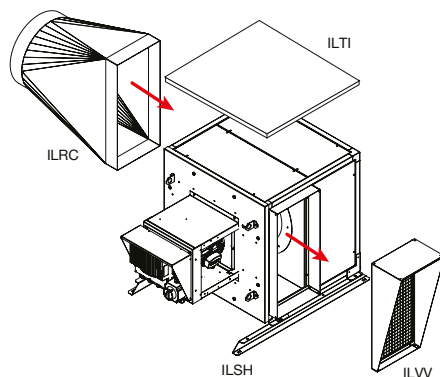

příslušenství – provedení CC

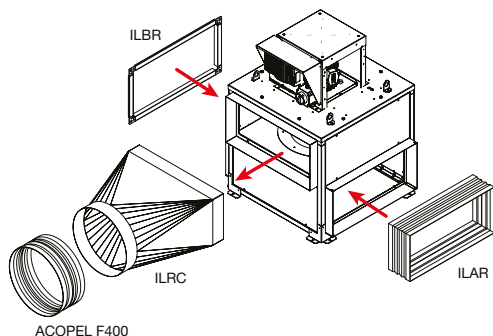
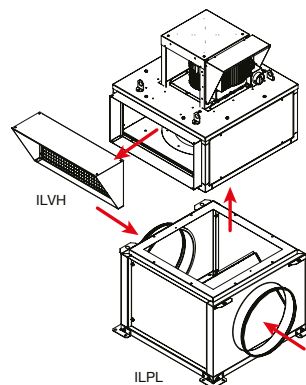
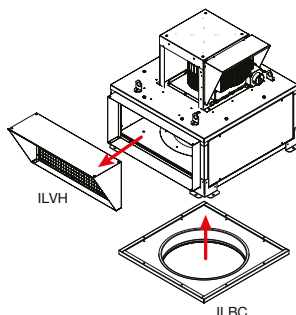
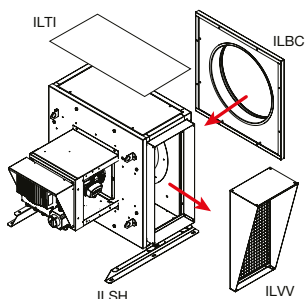

příslušenství – provedení MV

Příslušenství EL

**REB Ecowatt**
regulátor otáček**TDP D**
diferenční tlakový
snímač**AIRSENS**
Inteligentní samostatná
prostorová čidla CO₂, RH
a VOC**CONTROL Ecowatt
Basic**
regulátor otáček pro
ventilátory Ecowatt**RTR**
prostorové termostaty**HIG, HYG**
hygrostaty

Poznámka: použití příslušenství EL pro požární větrání vždy dle ověřené projektové dokumentace nebo se informujte.

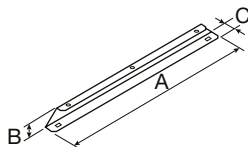
Příslušenství VZT

ILSH MV, CC

- montážní konzola
- pro motor v horizontální poloze

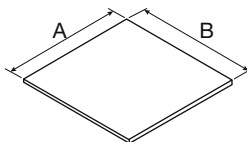
| Typ | MV | | | CC | | |
|----------|--------|--------|--------|--------|--------|--------|
| | A [mm] | B [mm] | C [mm] | A [mm] | B [mm] | C [mm] |
| ILSH 355 | 668 | 50 | 35 | 852 | 50 | 35 |
| ILSH 400 | 668 | 50 | 35 | 926 | 50 | 35 |
| ILSH 450 | 668 | 50 | 35 | 1052 | 50 | 35 |
| ILSH 500 | 762 | 50 | 35 | 1101 | 50 | 35 |
| ILSH 560 | 762 | 50 | 35 | 1201 | 50 | 35 |
| ILSH 630 | 762 | 50 | 35 | 1245 | 50 | 35 |
| ILSH 710 | 968 | 50 | 35 | 1387 | 50 | 35 |
| ILSH 800 | 968 | 65 | 35 | 1441 | 65 | 35 |

ILTI MV, CC

- stříška pro venkovní použití
- pro motor v horizontální poloze

| Typ | MV | | CC | |
|----------|--------|--------|--------|--------|
| | A [mm] | B [mm] | A [mm] | B [mm] |
| ILTI 355 | 658 | 391 | 658 | 636 |
| ILTI 400 | 731 | 425 | 731 | 721 |
| ILTI 450 | 812 | 453 | 812 | 790 |
| ILTI 500 | 890 | 485 | 890 | 828 |
| ILTI 560 | 985 | 504 | 985 | 859 |
| ILTI 630 | 1098 | 550 | 1098 | 953 |
| ILTI 710 | 1226 | 610 | 1226 | 1112 |
| ILTI 800 | 1368 | 674 | 1368 | 1164 |

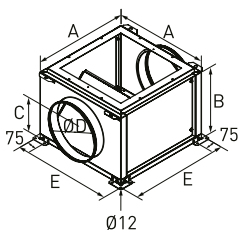
ILPL

- plenum box se 2 hrdly
- na sání
- pro provedení MV

| Typ | A [mm] | B [mm] | C [mm] | D [mm] | E [mm] | hmot. [kg] |
|----------|--------|--------|--------|--------|--------|------------|
| ILPL 355 | 622 | 448 | 238 | 355 | 662 | 21 |
| ILPL 400 | 694 | 498 | 260 | 400 | 734 | 25 |
| ILPL 450 | 774 | 555 | 289 | 450 | 814 | 30 |
| ILPL 500 | 852 | 675 | 349 | 560 | 892 | 37 |
| ILPL 560 | 948 | 755 | 389 | 630 | 988 | 60 |
| ILPL 630 | 1060 | 805 | 441 | 630 | 1100 | 81 |
| ILPL 710 | 1188 | 885 | 481 | 710 | 1228 | 99 |

ILHB, ILHT – příslušenství

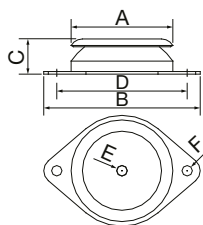

■ KSE-PAVZ

- silentbloky
- 4 ks

| Typ | velikost ILHB / ILHT | A [mm] | B [mm] | C [mm] | D [mm] | Ø E [mm] | Ø F [mm] |
|--------------------|-------------------------|-----------|-----------|-----------|-----------|-------------|-------------|
| KSE-PAVZ-60 SH 75 | 355-450 | 60 | 90 | 24 | 76 | M6 | 6,2 |
| KSE-PAVZ-80 SH 60 | 500-630 | 80 | 120 | 27 | 100 | M8 | 8,2 |
| KSE-PAVZ-150 SH 60 | 710, 800 | 150 | 214 | 39 | 182 | M14 | 12,2 |

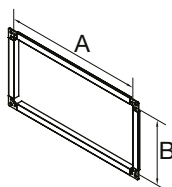

■ ILBR

- příruba

| Typ | A [mm] | B [mm] |
|----------|--------|--------|
| ILBR 355 | 559 | 263 |
| ILBR 400 | 631 | 297 |
| ILBR 450 | 711 | 326 |
| ILBR 500 | 768 | 338 |
| ILBR 560 | 864 | 354 |
| ILBR 630 | 977 | 403 |
| ILBR 710 | 1104 | 462 |
| ILBR 800 | 1248 | 488 |

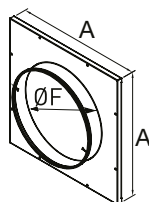

■ ILBC

- kruhové hrdlo na sání
- pro provedení MV

| Typ | A [mm] | F [mm] |
|----------|--------|--------|
| ILBC 355 | 559 | 400 |
| ILBC 400 | 631 | 450 |
| ILBC 450 | 711 | 500 |
| ILBC 500 | 768 | 560 |
| ILBC 560 | 864 | 630 |
| ILBC 630 | 977 | 710 |
| ILBC 710 | 1104 | 800 |
| ILBC 800 | 1248 | 900 |

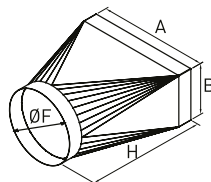

■ ILRC

- přechod na kruhové potrubí
- na výtlač

| Typ | A [mm] | B [mm] | F [mm] | H [mm] |
|----------|--------|--------|--------|--------|
| ILRC 355 | 559 | 266 | 400 | 670 |
| ILRC 400 | 631 | 300 | 450 | 670 |
| ILRC 450 | 711 | 329 | 500 | 670 |
| ILRC 500 | 768 | 341 | 560 | 670 |
| ILRC 560 | 864 | 357 | 630 | 670 |
| ILRC 630 | 977 | 406 | 710 | 670 |
| ILRC 710 | 1104 | 465 | 800 | 670 |
| ILRC 800 | 1248 | 491 | 900 | 670 |

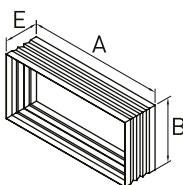
ILHB, ILHT – příslušenství

ILAR

- pružná manžeta

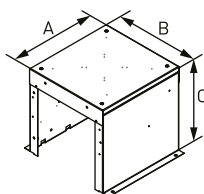
| Typ | A [mm] | B [mm] | E [mm] |
|----------|--------|--------|--------|
| ILAR 355 | 559 | 266 | 160 |
| ILAR 400 | 631 | 300 | 160 |
| ILAR 450 | 711 | 329 | 160 |
| ILAR 500 | 768 | 341 | 160 |
| ILAR 560 | 864 | 357 | 160 |
| ILAR 630 | 977 | 406 | 160 |
| ILAR 710 | 1104 | 465 | 160 |
| ILAR 800 | 1248 | 491 | 160 |

ILTM

- kryt motoru
- pro motor v horizontální poloze

| Typ | A [mm] | B [mm] | C [mm] |
|----------------|--------|--------|--------|
| ILTM 355 - 450 | 340 | 325 | 305 |
| ILTM 500 - 630 | 415 | 475 | 355 |
| ILTM 710, 800 | 510 | 465 | 450 |

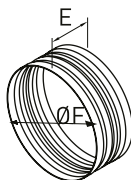
ACOPEL F400 N

- pružná manžeta kruhová

| Typ | E [mm] | F [mm] |
|--------------|--------|--------|
| ACOPEL 355 N | 160 | 400 |
| ACOPEL 400 N | 160 | 450 |
| ACOPEL 450 N | 160 | 500 |
| ACOPEL 500 N | 160 | 560 |
| ACOPEL 560 N | 160 | 630 |
| ACOPEL 630 N | 160 | 710 |
| ACOPEL 710 N | 160 | 800 |
| ACOPEL 800 N | 160 | 900 |

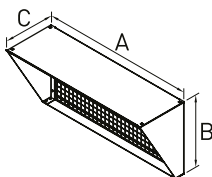
ILVH

- ochranná mřížka výtlačku

| Typ | A [mm] | B [mm] | C [mm] |
|----------|--------|--------|--------|
| ILVH 355 | 559 | 263 | 197 |
| ILVH 400 | 631 | 297 | 216 |
| ILVH 450 | 711 | 326 | 233 |
| ILVH 500 | 768 | 338 | 240 |
| ILVH 560 | 864 | 354 | 250 |
| ILVH 630 | 977 | 403 | 278 |
| ILVH 710 | 1104 | 462 | 311 |
| ILVH 800 | 1248 | 488 | 328 |

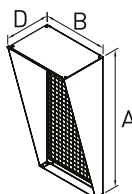
ILVV

- ochranná mřížka výtlačku

| Typ | A [mm] | B [mm] | D [mm] |
|----------|--------|--------|--------|
| ILVV 355 | 559 | 263 | 194 |
| ILVV 400 | 631 | 297 | 213 |
| ILVV 450 | 711 | 326 | 234 |
| ILVV 500 | 768 | 338 | 249 |
| ILVV 560 | 864 | 354 | 275 |
| ILVV 630 | 977 | 403 | 305 |
| ILVV 710 | 1104 | 462 | 340 |
| ILVV 800 | 1248 | 488 | 378 |

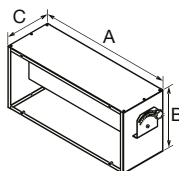
**IJKH**

- univerzální regulační klapka
- slouží k regulování soustavy
- certifikace F400(120)

| Typ | A [mm] | B [mm] | C [mm] |
|----------|--------|--------|--------|
| IJKH 355 | 559 | 263 | 224 |
| IJKH 400 | 631 | 297 | 247 |
| IJKH 450 | 711 | 326 | 245 |
| IJKH 500 | 768 | 338 | 256 |
| IJKH 560 | 864 | 354 | 267 |
| IJKH 630 | 977 | 403 | 302 |
| IJKH 710 | 1104 | 462 | 343 |
| IJKH 800 | 1248 | 488 | 361 |

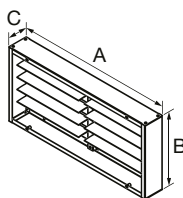
**ICAH**

- samotížná zpětná klapka
- certifikace F400(120)

| Typ | A [mm] | B [mm] | C [mm] |
|----------|--------|--------|--------|
| ICAH 355 | 559 | 263 | 80 |
| ICAH 400 | 631 | 297 | 80 |
| ICAH 450 | 711 | 326 | 80 |
| ICAH 500 | 768 | 338 | 80 |
| ICAH 560 | 864 | 354 | 80 |
| ICAH 630 | 977 | 403 | 80 |
| ICAH 710 | 1104 | 462 | 80 |
| ICAH 800 | 1248 | 488 | 80 |

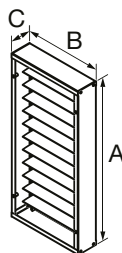
**ICAV**

- samotížná zpětná klapka
- certifikace F400(120)

| Typ | A [mm] | B [mm] | C [mm] |
|----------|--------|--------|--------|
| ICAV 355 | 559 | 263 | 80 |
| ICAV 400 | 631 | 297 | 80 |
| ICAV 450 | 711 | 326 | 80 |
| ICAV 500 | 768 | 338 | 80 |
| ICAV 560 | 864 | 354 | 80 |
| ICAV 630 | 977 | 403 | 80 |
| ICAV 710 | 1104 | 462 | 80 |
| ICAV 800 | 1248 | 488 | 80 |

**IAA-ILHT, IFLK-ILHT**

- tlumiče hluku, filtrační kazety
- podrobnosti na www.elektrodesign.cz

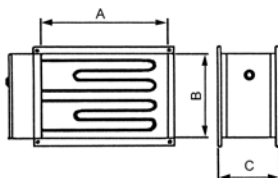
■ IBE-ILHT – elektrický ohřivač pro čtyřhranné potrubí

- má skříň z galvanizovaného plechu, skříň obsahuje svorkovnici a vnitřní instalaci
- je vybaven dvěma kapilárovými termostaty, jeden je pracovní, druhý bezpečnostní
- minimální rychlost vzduchu v ohřivači je udána v montážním návodu
- montují se za ventilátor ve směru průtoku vzduchu, mezi ventilátor a ohřivač je nutno vložit cca 1 m potrubí
- standardní připojení ke hranatému potrubí, rozměry připojení jsou shodné s ventilátory ILHT
- výkony ohřivačů se navrhují podle požadavků zákazníka

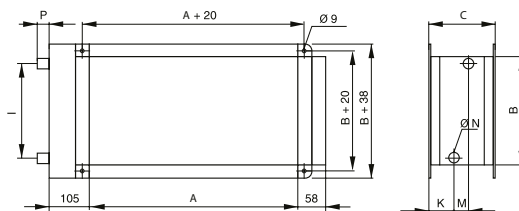
■ IBW-ILHT – vodní ohřivač

- je určen pro čtyřhranné potrubí s ventilátory ILHT
- plášť vodního ohřivače je z galvanizovaného plechu
- lamely jsou hliníkové na měděných trubičkách
- připojení je kleštinovým přechodem se závitem, který není v dodávce, nebo pájením
- pokud je ohřivač instalován před ventilátorem, je nutno zajistit, aby výstupní teplota vzduchu nepřekračovala povolenou pracovní teplotu ventilátoru
- maximální pracovní tlak je 16 bar
- maximální provozní teplota 150 °C
- u přírodních jednotek je vždy nutno použít protimrazovou ochranu
- při montáži je nutno pamatovat na vypouštění teplovodní soustavy a odvzdušnění

| Typ | pro typ ventilátoru | rozměr potrubí | [mm] | | |
|---------------|---------------------|----------------|------|-----|--------------------------------|
| | | | A | B | C |
| IBE 355/...kW | 355 | 559x263 | 559 | 263 | dle typu a požadavku zákazníka |
| IBE 400/...kW | 400 | 631x297 | 631 | 297 | |
| IBE 450/...kW | 450 | 711x326 | 711 | 326 | |
| IBE 500/...kW | 500 | 768x338 | 768 | 338 | |
| IBE 560/...kW | 560 | 864x354 | 864 | 354 | |
| IBE 630/...kW | 630 | 977x403 | 977 | 403 | |
| IBE 710/...kW | 710 | 1104x462 | 1104 | 462 | |
| IBE 800/...kW | 800 | 1248x488 | 1248 | 488 | |

| Typ | pro typ ventilátoru | rozměr potrubí | [mm] | | |
|---------------|---------------------|----------------|------|-----|----------|
| | | | A | B | C |
| IBW 355/...kW | 355 | 559x263 | 559 | 263 | dle typu |
| IBW 400/...kW | 400 | 631x297 | 631 | 297 | |
| IBW 450/...kW | 450 | 711x326 | 711 | 326 | |
| IBW 500/...kW | 500 | 768x338 | 768 | 338 | |
| IBW 560/...kW | 560 | 864x354 | 864 | 354 | |
| IBW 630/...kW | 630 | 977x403 | 977 | 403 | |
| IBW 710/...kW | 710 | 1104x462 | 1104 | 462 | |
| IBW 800/...kW | 800 | 1248x488 | 1248 | 488 | |

Rozměry I, K, L, M, N a P jsou součástí zakázkové a výrobní dokumentace a jsou sděleny v rámci nabídkového řízení



konzultace
a návrh regulace
na tel.: 739 092 717