



CTHB, CTHT 225-710



CTVB, CTVT 225-400



CTVT 450-710

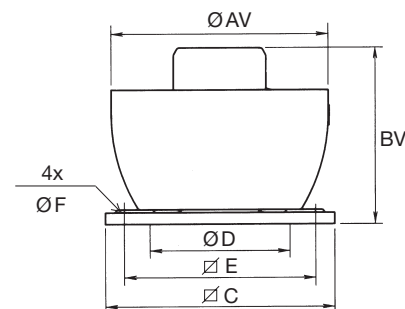
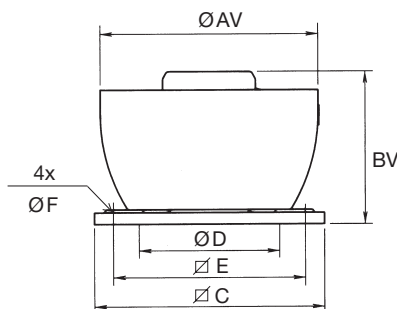
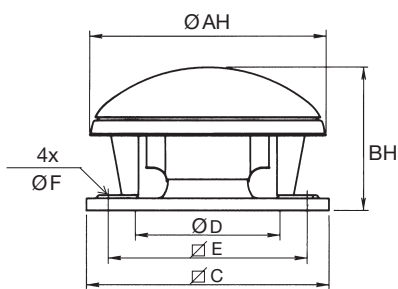

Typ	Ø AH	Ø AV	BH	BV	□ C	Ø D	□ E	Ø F
225	561	570	383	452	435	250	330	12
250	762	750	425	522	560	355	450	12
315	762	750	469	564	560	355	450	12
400	850	850	532	608	630	400	535	12
450	962	950	713	741	710	500	590	14
500	1214	1216	824	832	905	630	750	14
560	1214	1216	874	832	905	630	750	14
630 / 630 H	1336	1327 / 1332	1029 / 1044	1053 / 1067	1100	710	840	14
710 / 710 H	1336	1485 / 1490	1127 / 1139	1161 / 1162	1100	710	840	14

Technické parametry

Skříň

je konstruována u CTH pro horizontální výfuk vzdušiny, u CTV pro vertikální. Podstavec ventilátoru je z ocelového pozinkovaného plechu, galvanicky pokovené jsou i držáky, mřížka a šrouby. Stříška a skříň ventilátoru je z Al plechu. Motor ventilátoru je uložen mimo proud vzdušiny. Ventilací okruh motoru je oddělený, používá vlastní radiální oběžné kolo. Po obvodu stříšky je u ventilátoru CTH ventilační spára, u typu CTV je ventilace motoru vyvedena ze strany skříně.

Oběžné kolo

ventilátoru je radiální s dozadu zahnutými lopatkami. Vyrobené je z ocelového pozinkovaného plechu, je staticky a dynamicky vyváženo.

Motor

je asynchronní s odporovou kotvou nakrátko, stator s chladičmi žebry, povrchová úprava černým epoxidovým lakem. Motory jsou sériově vybaveny tepelnou ochranou, v případě požáru musí být tepelné ochrany bezpečným způsobem vyřazeny z provozu. Vinutí je s izolací třídy F a trvalou pracovní teplotou -40 až +120°C. Ventilátor je certifikovaný pro třídu požární odolnosti F400 (120). Ložiska mají tukovou náplň na dobu životnosti. Krytí IP55.

Svorkovnice

je přístupná po sejmutí stříšky ventilátoru, u jednofázových ventilátorů obsahuje také rozběhový kondenzátor. Krytí je IP55.

Regulace otáček

se provádí při běžném větrání elektronickými nebo transformátorovými regulátory změnou napětí. Do velikosti 400 včetně lze motory označené 400 V přepínat pro snížení otáček přepínačem Y/Δ. (Alternativně dodávané motory 230/400 V nelze tímto způsobem regulovat a lze je provozovat pouze v zapojení Y). V režimu OTK je regulace otáček nepřipustná.

Směr otáčení

je možný pouze jedním směrem, ve smyslu šipky na skříni ventilátoru. Při opačném směru otáčení může dojít k přetížení motoru, ventilátor se projevuje zároveň zvýšeným hlukem.

Montáž

Ventilátor se montuje zásadně horizontálně pomocí příslušenství (s osou motoru svisle).

Hluk

emitovaný ventilátorem je uveden tabulkách. Hodnoty akustického tlaku na charakteristikách jsou měřeny v 1,5 m na straně sání ve volném akustickém poli.

Příslušenství

- JMS BR montážní rám
- JBS BR montážní podstavec
- JPA BR adaptér pro připojení přírub
- JCA BR zpětná klapka
- JBR BR volná příruba
- JAE BR pružná spojka
- REB, REV, RDV regulátory otáček
- SD 2 přep. otáček pro CTHT,
- PM 55/3,6 revizní vypínač
- MSE, MSD motorová ochrana pro připojení termokontaktu

Pokyny

Ventilátory jsou vhodné pro odvod tepla a kouře.

Doplnující vyobrazení

Upozornění

Hodnoty akustického výkonu v tabulce hlavních technických parametrů jsou měřeny na straně sání s otevřeným výtlakem. Hodnoty akustického tlaku uvedené ve výkonnových charakteristikách jsou měřeny ve vzdálenosti 1,5m na straně sání s otevřeným výtlakem.

Je možno objednat dvouotáčková provedení střešních ventilátorů (motory z Dahlanderovým vinutím):
 4/8-225, 4/8-315, 4/8-400, 4/8-450,
 6/12-450, 6/12-500, 6/12-560, 6/12-630
 a 6/12-710.



trvalý provoz



schválení EN 12101-3

 návrh ventilátoru
 softwarem EASY^{VER}
 tel.: 724 121 232

17

Typ	otáčky [min ⁻¹]	příkon [W]	napětí [V]	proud [A]	průtok [m ³ /h]	akust. tlak* [dB(A)] sání výtlak	hmotnost [kg]
CTHB/4-225	1350	170	230	0,9	2100	53 59	17
CTHB/4-250	1320	280	230	1,4	3100	57 62	28
CTHB/4-315	1375	590	230	2,7	4900	60 66	32
CTHB/4-400	1380	1100	230	5,3	7000	67 73	42,5
CTHB/6-225	890	90	230	0,4	1400	42 48	17
CTHB/6-250	940	100	230	0,57	2000	45 52	28
CTHB/6-315	840	170	230	0,81	3200	49 55	32
CTHB/6-400	950	350	230	1,6	4500	56 62	42,5
CTHT/4-225	1360	170	400	0,5	2100	53 59	17
CTHT/4-250	1400	300	400	0,8	3100	57 62	28
CTHT/4-315	1410	620	400	1,5	4900	60 66	32
CTHT/4-400	1350	920	400	1,8	7000	67 73	42,5
CTHT/4-450	1440	2300	400	4,6	10200	71 76	67
CTHT/6-225	900	90	400	0,23	1400	42 48	17
CTHT/6-250	950	100	400	0,41	2000	45 52	28
CTHT/6-315	900	180	400	0,5	3200	49 55	32
CTHT/6-400	925	350	400	1	4500	56 62	42,5
CTHT/6-450	940	850	400	3,5	6900	59 66	67
CTHT/6-500	965	1400	400	4,3	10500	63 69	104
CTHT/6-560	950	2400	400	5,3	16000	66 73	118
CTHT/6-630	950	3900	400	8,3	21000	70 76	156
CTHT/6-630 H	970	5500	400	12,6	31090	75 78	210
CTHT/6-710	980	6800	400	13,8	28900	77 83	217
CTHT/6-710 H	970	7500	400	15,8	38120	77 83	228
CTHT/8-450	700	700	400	2,1	5000	55 61	67
CTHT/8-500	725	770	400	2,4	7500	55 62	104
CTHT/8-560	730	1100	400	3,6	11500	58 65	118
CTHT/8-630	735	1650	400	4,9	15000	62 69	156
CTHT/8-710	730	2900	400	7,2	21700	70 76	226
CTHT/4/8-225	1300/700	180/70	400	0,3/0,2	2100/1050	53/38 59/44	17
CTHT/4/8-315	1400/700	370/230	400	1,1/0,9	4900/2400	60/45 66/51	33
CTHT/4/8-400	1400/700	1000/260	400	1,8/1,0	7000/3500	67/52 73/58	44
CTHT/4/8-450	1400/700	2400/600	400	6,1/2,5	10200/5100	71/55 76/61	69
CTHT/6/12-450	960/490	500/190	400	2,0/1,0	6900/3400	59/44 66/51	72
CTHT/6/12-500	980/490	1520/430	400	4,5/2,2	10500/5300	63/48 69/54	109
CTHT/6/12-560	950/480	2400/640	400	5,6/2,2	16000/7000	66/51 73/58	124
CTHT/6/12-630	960/480	4100/730	400	8,1/2,6	21000/10500	70/55 76/61	161
CTHT/6/12-710	950/450	6700/850	400	14,1/5,4	28900/15000	77/62 83/68	226

Typ	otáčky [min ⁻¹]	příkon [W]	napětí [V]	proud [A]	průtok [m ³ /h]	akust. tlak* [dB(A)]		hmotnost [kg]
						sání	výtlač	
CTVB/4-225	1350	130	230	0,71	1900	53	56	19,8
CTVB/4-250	1325	325	230	1,6	2800	56	60	35
CTVB/4-315	1390	570	230	2,7	4200	60	64	39
CTVB/4-400	1390	1100	230	5,3	6250	67	70	50
CTVB/6-225	890	90	230	0,4	1300	41	45	19,8
CTVB/6-250	940	100	230	0,57	1850	45	49	35
CTVB/6-315	870	160	230	0,8	2800	48	53	39
CTVB/6-400	960	340	230	1,6	4300	55	59	50
CTVT/4-225	1360	180	400	0,47	1900	53	56	19,8
CTVT/4-250	1400	300	400	0,8	2800	56	60	35
CTVT/4-315	1410	400	400	1,4	4200	60	64	39
CTVT/4-400	1330	1000	400	1,8	6250	67	70	50
CTVT/4-450	1440	2100	400	4,3	8850	70	74	75
CTVT/6-225	900	90	400	0,23	1300	41	45	19,8
CTVT/6-250	950	100	400	0,41	1850	45	49	35
CTVT/6-315	910	160	400	0,44	2800	48	53	39
CTVT/6-400	930	350	400	1	4300	55	59	50
CTVT/6-450	950	800	400	3,5	5900	59	63	75
CTVT/6-500	975	1500	400	3,7	9500	62	66	115
CTVT/6-560	950	2400	400	5,5	13000	66	70	129
CTVT/6-630	950	3900	400	8,3	19500	70	74	168
CTVT/6-630 H	970	5500	400	12,7	24540	74	80	215
CTVT/6-710	980	7250	400	13,6	25200	77	82	229
CTVT/6-710 H	980	7500	400	16,2	32820	77	82	240
CTVT/8-450	690	700	400	1,5	4400	55	59	75
CTVT/8-500	700	770	400	2,4	7100	54	58	115
CTVT/8-560	730	1100	400	3,3	10000	58	62	129
CTVT/8-630	735	1650	400	4,9	14500	61	66	168
CTVT/8-710	730	3160	400	7,1	19100	71	76	238
CTVT/4/8-225	1300/700	180/70	400	0,3/0,2	2100/1050	53/38	59/44	17
CTVT/4/8-315	1400/700	370/230	400	1,1/0,9	4200/2100	60/45	64/49	40
CTVT/4/8-400	1400/700	560/260	400	1,3/1,0	6250/3200	67/52	70/55	52
CTVT/4/8-450	1400/700	2400/600	400	6,1/2,5	9850/4500	70/55	74/59	77
CTVT/6/12-450	960/490	500/190	400	2,0/1,0	5900/2800	59/44	63/48	80
CTVT/6/12-500	980/490	1520/430	400	4,5/2,2	9500/4800	62/47	66/51	134
CTVT/6/12-560	960/480	2400/640	400	5,6/2,2	13000/6400	66/51	70/55	134
CTVT/6/12-630	960/480	4100/730	400	8,1/2,6	19500/9500	70/54	74/59	173
CTVT/6/12-710	950/450	7300/435	400	14/5,4	25200/12700	77/63	82/67	238

* akustický tlak je měřen ve vzdálenosti 1,5 m ve 2/3 pracovní charakteristiky

Charakteristiky

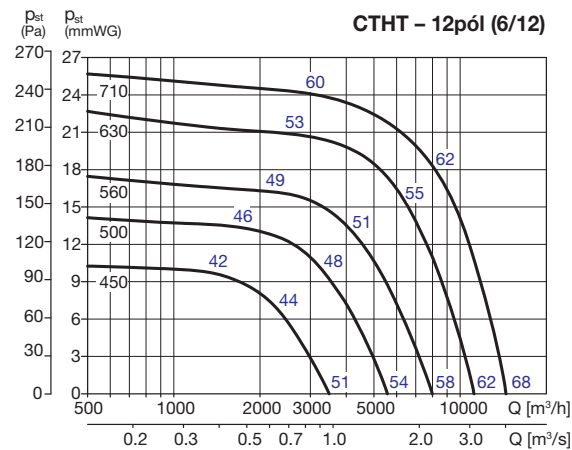
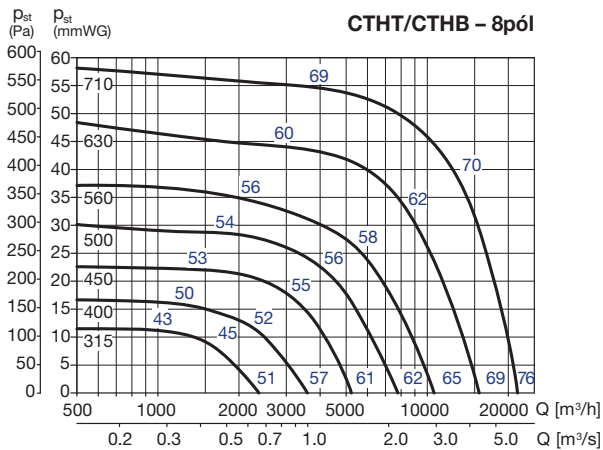
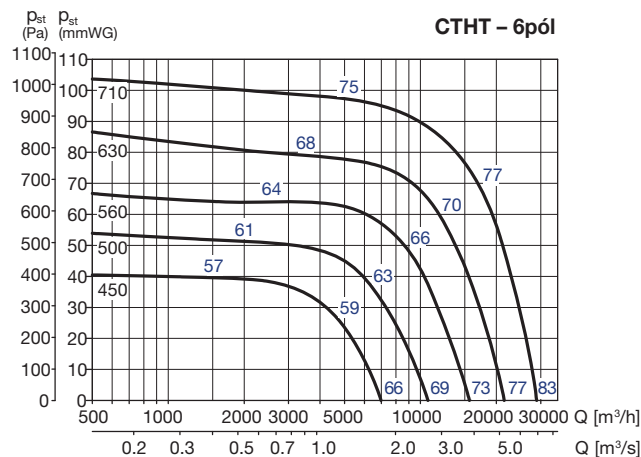
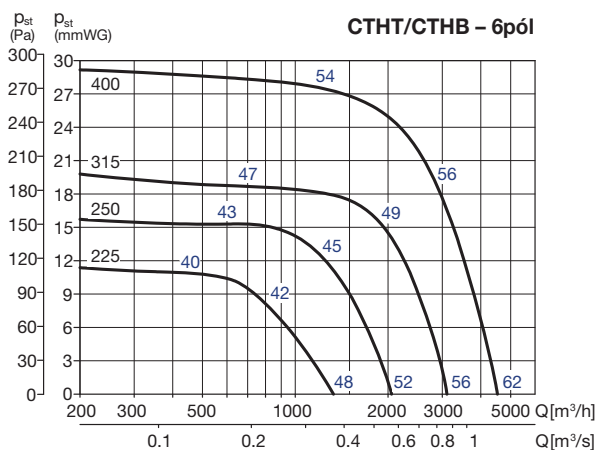
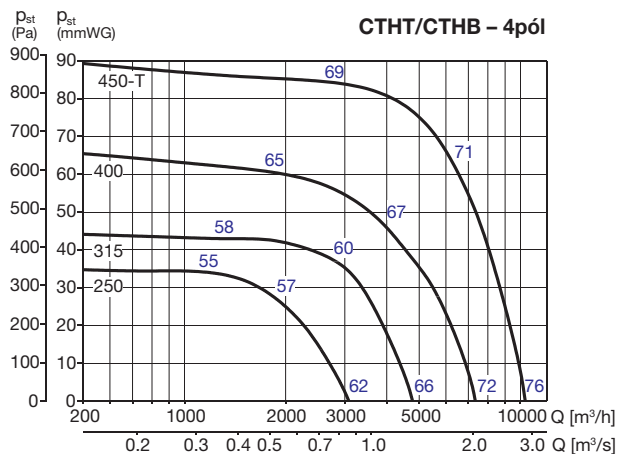
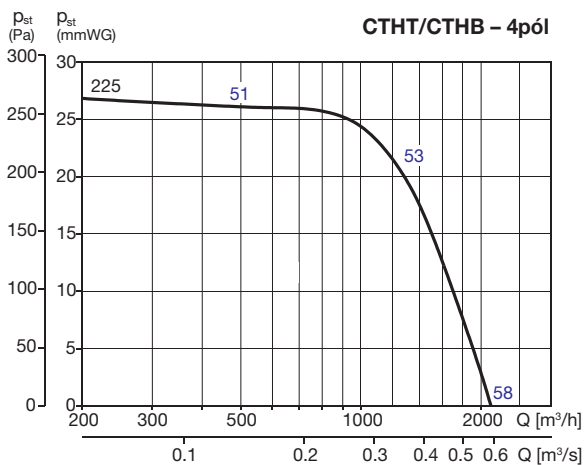

Výkonové charakteristiky

P_e je hodnota statického tlaku, hodnoty tlaku a průtoku jsou udávány pro suchý vzduch 20 °C a tlak vzduchu 760 mm Hg. Charakteristiky jsou měřeny podle standardů UNE 100-212-89, BS 848 part I., AMCA 210-85 a ASHRAE 51-1985.

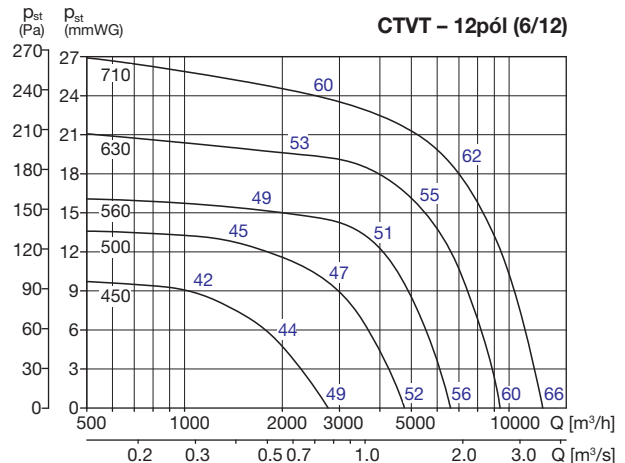
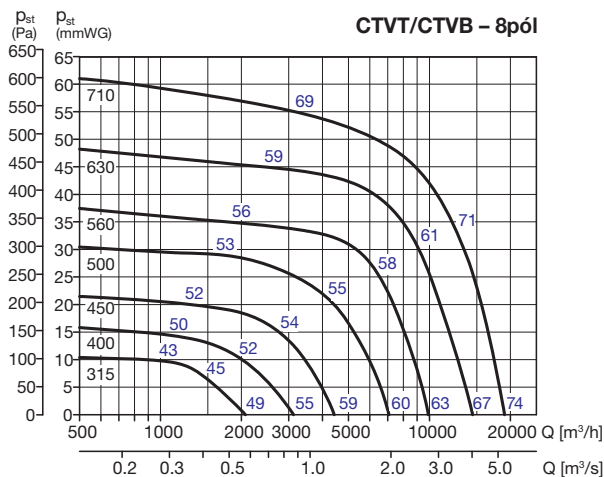
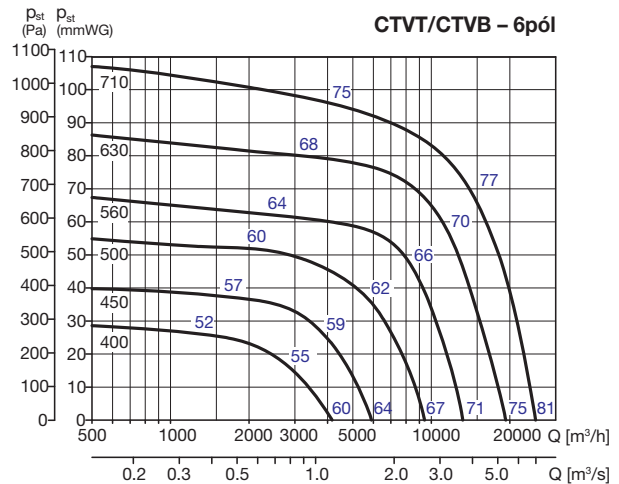
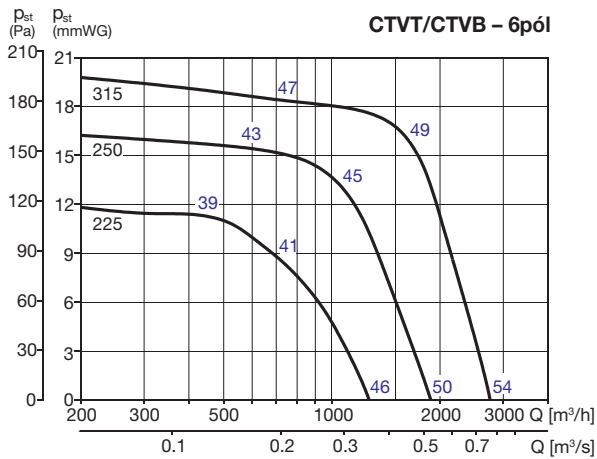
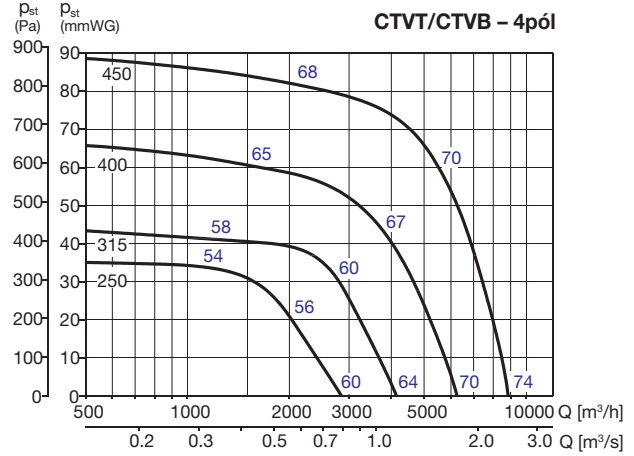
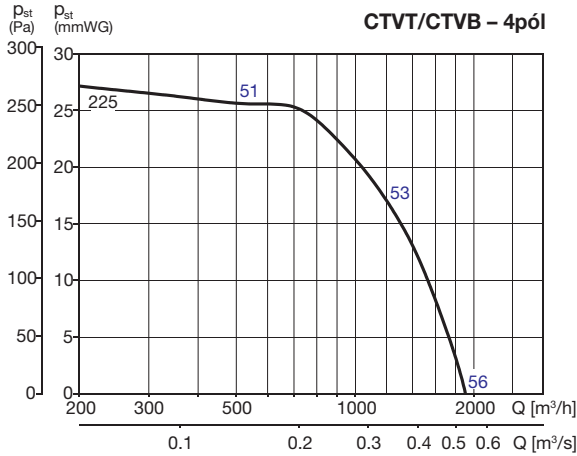

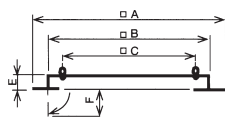
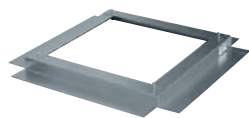
CTHB, CTHT, CTVB, CTVT – příslušenství

F* ohebný ukotvující plech viz JMS

JMS	A	□ B	□ C	E	F
300	470	290	245	50	70
435	600	420	330	50	70
560	725	545	450	50	70
630	795	615	535	50	70
710	875	695	590	50	70
905	1065	885	750	60	70
1100	1260	1080	840	60	70

JMS BR

- montážní rám pod požární střešní ventilátory CTH a CTV
- vyroben z ocelového pozinkovaného plechu
- certifikováno v ČR

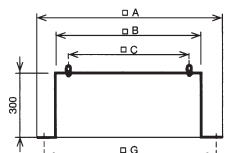

velikost 905 a 1100 má výšku 400 mm, na vyžádání i jiné výšky

JBS	□ A	□ B	□ C	□ G
300	470	289	245	380
435	600	419	330	510
560	725	544	450	635
630	795	614	535	705
710	875	694	590	785
905	1065	884	750	975
1100	1260	1079	840	1170

JBS BR

- montážní podstavec pod požární střešní ventilátory CTH a CTV
- vyroben z ocelového pozinkovaného plechu
- certifikováno v ČR
- montážní podstavec pod ventilátory, uvnitř je opatřen izolací proti kondenzaci

1Z

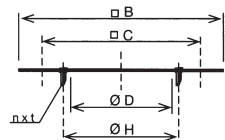

JPA	□ B	□ C	Ø D	n	Ø H
300	289	245	182	4	205
435	419	330	252	4	280
560	544	450	450	8	395
630	614	535	535	8	450
710	694	590	590	12	560
905	884	750	750	12	690
1100	1079	840	840	16	770

JPA BR

- adaptér pro připojení klapky JCA, volné příruby JBR, pružné spojky JAE
- n = počet svorníků (je shodný s počtem otvorů v ostatním příslušenství)
- závit je do velikosti 300 M6
do velikosti 560 M8
do velikosti 1100 M10

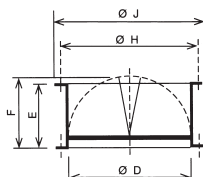

JCA	Ø D	E	F	Ø H	Ø J
300	182	170	113	205	219
435	252	170	148	280	300
560	358	230	201	395	415
630	403	250	224	450	474
710	503	300	274	560	581
905	633	360	339	690	714
1100	713	380	379	770	794

JCA BR

- zpětná klapka samotížná pro požární střešní ventilátory CTH a CTV
- vyrobena z ocelového pozinkovaného plechu
- certifikováno v ČR

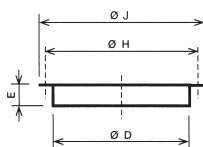

JBR	Ø D	E	Ø H	Ø J
300	182	55	205	219
435	252	55	280	300
560	358	55	395	415
630	403	63	450	474
710	503	69	560	581
905	633	69	690	714
1100	713	69	770	794

JBR BR

volná příruba

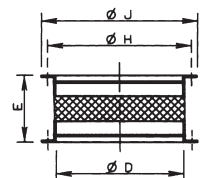

JAE	Ø D	E	Ø H	Ø J
300	182	170	205	219
435	252	170	280	300
560	358	170	395	415
630	403	170	450	474
710	503	170	560	581
905	633	170	690	714
1100	713	170	770	794

JAE BR

- pružná spojka pro požární střešní ventilátory CTH a CTV
- vyrobena z ocelového pozinkovaného plechu
- je možno dodat také provedení 120°C, 200°C, informace v prodejním oddělení
- certifikováno v ČR



JAD BR – sací dýza

- použitelná na sací straně požárních střešních ventilátorů CTH a CTV
- vyrobená z galvanizované oceli, od velikosti 710 z Al plechu
- rozměry odpovídají přírubám ostatního příslušenství
- dýzy jsou shodné s výrobkem TAD (viz K 7.1)

Typ JAD	Typ TAD	Ø potrubí	označení přísl.
JAD 250	TAD 250	250	435
JAD 355	TAD 355	355	560
JAD 400	TAD 400	400	630
JAD 500	TAD 500	500	710
JAD 630	TAD 630	630	905
JAD 710	TAD 710	710	1100

17

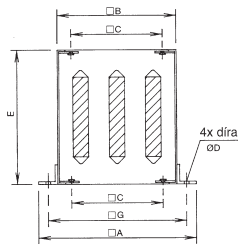

JAA BR

tlumič hluku pro připevnění na plochu střechu velikosti příslušenství a připevňovacích šroubů

- 300 – M10 (D=13)
- 435 až 630 – M12 (D=15)
- 710 do 1100 – M14 (D=18)

Typ	□ A	□ B	□ C	E	□ G
300	470	290	245	750	380
435	600	420	330	750	510
560	725	545	450	750	635
630	795	615	535	750	705
710	875	695	590	960	785
905	1065	885	750	960	975
1100	1260	1080	840	960	1170

Vložný útlum v oktávních pásmech [dB]

Typ	125	250	500	1000	2000	4000	8000
JAA-300	1	5	13	22	23	16	12
JAA-435	1	7	16	23	25	18	13
JAA-560	2	8	16	29	32	26	17
JAA-630	2	8	14	24	27	19	13
JAA-710	2	8	14	24	28	16	11
JAA-905	2	7	14	26	30	19	12
JAA-1100	2	7	16	27	32	20	13

Tlakové ztráty jednotlivých velikostí tlumiče

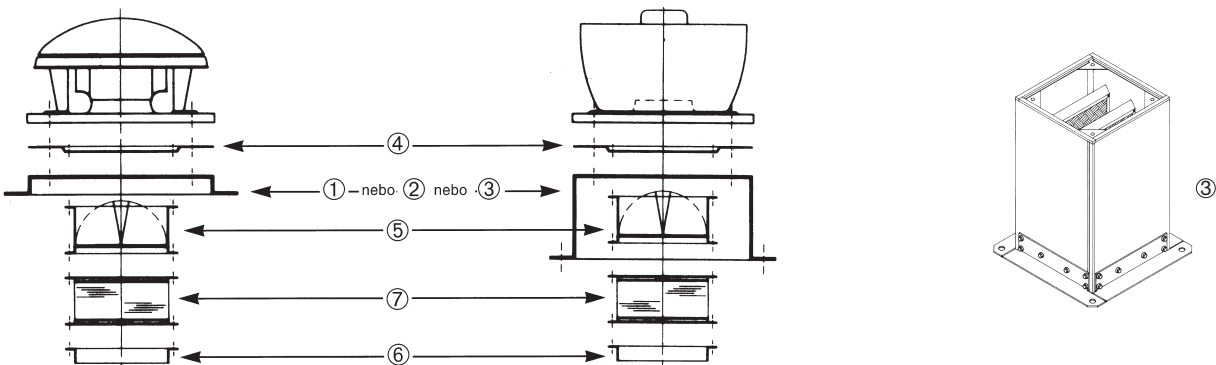
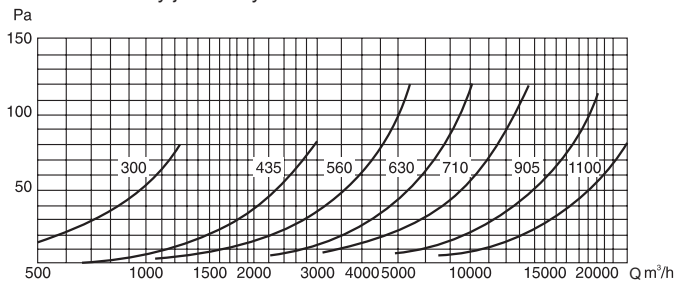

Typ	1	2	3	4	5	6	7
	montážní rám	izolovaný podstavec	tlumič hluku	adaptér	zpětná klapka	příruba	pružná vložka