



VZDUCHOTECHNICKÉ JEDNOTKY s rekuperací tepla PŘÍVODNÍ JEDNOTKY

made by
elektrodesign

Kompaktní rekuperační jednotky s integrovaným chlazením,
ohřevem, směšováním a obtokem rekuperátoru

Kompaktní rekuperační jednotky s rotačním regeneračním
výměňníkem s vysokou účinností

Přívodní jednotky



conform



 **ELEKTRODESIGN**[®]
VENTILÁTORY

Company of Soler & Palau Ventilation Group

ELEKTRODESIGN ventilátory, s.r.o.

Společnost ELEKTRODESIGN ventilátory, s.r.o. se dlouhodobě dynamicky rozvíjí, disponuje výsoce motivovaným kolektivem odborných pracovníků, vlastními kapacitami pro konstrukci a výrobu vzduchotechnického zařízení. Má samostatné výrobní a skladovací prostory, širokou síť poboček, obchodních zástupců a servisních míst.

Vývoj, výroba a prodej vzduchotechnického zařízení pod značkou ELEKTRODESIGN ventilátory, s.r.o. začal v roce 1992. Od roku 1993 působí ELEKTRODESIGN ventilátory, s.r.o. jako specializovaný výrobce a distributor. Je jedním z prvních, ryze českých výrobců a velkoobchodů v oboru vzduchotechniky na území Čech, Moravy a Slovenska.

Po více jak 20 letech úzké spolupráce se společností Soler & Palau Ventilation Group se ELEKTRODESIGN ventilátory, s.r.o. stal jednou z významných společností této celosvětově působící skupiny vzduchotechnických výrobců a distributorů.



ISO 9001: 2015
certifikát kvality

Logistický areál ELEKTRODESIGN ventilátory, s.r.o. ve Staré Boleslavi v prostoru mezi dálnicí E65/D10 a vnitřní komunikací do Staré Boleslavi.

Vážené zákazníci, projektantky a projektanti, dostává se vám do rukou nejnovější verze katalogu Větrací systémy s rekuperací tepla. Katalog vznikl po začlenění společnosti ELEKTRODESIGN ventilátory, s.r.o. do celosvětové sítě vzduchotechnického koncernu

Soler & Palau Ventilation Group. Vstup do skupiny předního světového výrobce vzduchotechniky podstatně rozšířil trh pro naše vlastní výrobky a umožnil nám sdílet nejnovější poznatky z vývoje a výzkumu. Jako člen skupiny můžeme poskytnout

rozsáhlejší a kvalitnější obchodní podmínky našim zákazníkům. Po 28 letech budování společnosti ELEKTRODESIGN ventilátory, s.r.o. budu potěšen, stane-li se tento katalog jedním z platných pomocníků při vaší práci.

Ing. Ivan Cífrinec, Ph.D., MBA

**Profesionální tým spolupracovníků**

V průběhu uplynulých 28 let získala společnost ELEKTRODESIGN ventilátory, s.r.o. významné postavení v oblasti konstrukce, výroby, velkoobchodního prodeje a servisu. Areál centrální logistiky je situován na dálničním sjezdu ve Staré Boleslavi. Centrální sklad je propojen on-line s výrobou a dalšími sklady společnosti. Sklady jsou v Praze, Teplicích, Plzni, Hradci Králové, Písku, Olomouci, Brně, Bratislavě a Košicích. Logistický systém je zároveň on-line propojen s celým logistickým systémem Soler & Palau Ventilation Group.



Technické údaje jsou převzaty z firemních podkladů výrobců. Výrobky jsou měřeny v souladu s BS 848 díl 1, AMCA 210-85, UNE 100-212-89, případně jinými uvedenými normami. Vybavení, rozměry, technické údaje a další informace uvedené v katalogu podléhají změnám v rámci trvalé inovace sortimentu a technických parametrů. V rámci těchto procesů jsou technické parametry a související údaje změny výrobci bez předchozího upozornění. O změnách se informujte před uzavřením smluv v technickém oddělení společnosti nebo na www.elektrodesign.cz v aktualitách technických změn a tiskových oprav. Tiskové chyby vyhrazeny.

ELEKTRODESIGN®, Aluflex®, Sonoflex®, Termoflex®, Semiflex®, Greyflex®, Kombiflex®, Duovent®, Rovent®, Ekonovent®, ED flex®, ED plano®, ED geoflex®, Aluvent®, Termovent®, Sonovent®, Metaflex®, Termosleev™, Unireg®, Microreg™, Digireg®, Minireg®, VentiCAD®, VarioFlow®, Venticloud® a Isostream® jsou ochranné známky společnosti Elektrodesign ventilátory, s.r.o.

Prodej zboží v centrálním skladu Stará Boleslav probíhá v prostorách zákaznického centra, kde je v moderní vzorkovně přehledně přístupná část vybraného sortimentu.

Snadný přístup je zajištěn umístěním areálu přímo na sjezdu z dálnice E65/D10, vzdáleného jen 7 minut jízdy od nákupní zóny Černý Most. Při nákupu zboží je zákazníkům k dispozici prostorné parkoviště, které je součástí areálu.

Výběr zboží a vystavení prodejních dokladů je uskutečňováno ve vzorkovně. Veškerý pohyb zboží zajišťuje útvár logistiky. Zboží je expedováno ze skladu s bezproblémovým přístupem i pro velkokapacitní vozy dopravců a zákazníků.



zákaznické centrum



sklady

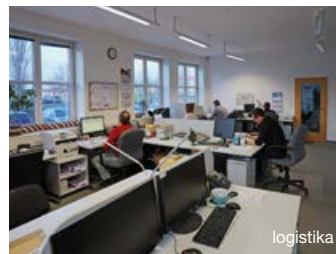

logistika



Závod 1 Stará Boleslav



zkušební a měřicí pracoviště



testování jednotek

Zajištění kvality

Součástí odpovědného přístupu společnosti k zákazníkům, k vyřizování jejich objednávek a k zajišťování dodávek v podmínkách stále se zostřující hospodářské soutěže, je trvalé zdokonalování interních procesů a jakosti řízení. ELEKTRODESIGN ventilátory, s.r.o. je držitelem certifikátu systému řízení jakosti podle normy ČSN EN ISO 9001:2015, který vystavila společnost „LL-C (Certification) Czech Republic s.r.o.“.

Touto formou společnost prokazuje svoji schopnost trvale poskytovat vysokou kvalitu nabízeného zboží i doprovodných služeb a uspokojovat tak stoupající nároky zákazníků, stejně jako požadavky právních a technických předpisů.

Každoročně probíhá ve společnosti pravidelný audit certifikační společností, kterým byla potvrzena shoda vybudovaného systému s normou ČSN EN ISO 9001:2015. V započatém trendu vysoké kvality pokračuje společnost důsledným prováděním vnitřních auditů na všech pracovištích.

Společnost trvale udržuje platné certifikáty od certifikačních společností EZÚ s.p.; SZÚ, s.p. Brno; Státní zdravotní ústav, Praha; VÚPS Certifikační společnost, s.r.o.; PAVÚS, a.s.; TAZÚS, s.p. a Fyzikálně Technického Zkušebního Ústavu s.p. pro všechny vyráběné a prodávané výrobky.

Cíle společnosti

Jedním z hlavních cílů společnosti je zajištění vysoké kvality nabízených produktů, prodejního a poprodejního servisu. ELEKTRODESIGN ventilátory, s.r.o. se zaměřuje na zajištění komplexnosti nabízených výrobků a stavebnicových systémů, jejichž kvalita a celková úroveň se účastní na definování produktových standardů na trhu. Tyto produktové řady nabízí dostatek předností v konkurenčním prostředí a poskytují tak výhody zákazníkům při dosahování jejich vlastních hospodářských cílů. Součástí firemní strategie je technická podpora produktů, rychlé vypracování

nabídek a nadstandardní servisní služby, zajišťované vlastním servisním střediskem. Aby byly zajištěny předpoklady pro další vývoj v souladu s uvedenou strategií, investovala společnost mnoho prostředků do vybudování distribuční sítě skladů a poboček. Součástí technického zabezpečení distribuční sítě je výkonný informační systém, který odpovídá současným požadavkům na řízení společnosti v podmínkách právního prostředí EU. Vlastní školicí středisko umožňuje najednou školit až 40 účastníků za pomoci moderní techniky. Těšíme se, že uvedené podmínky, spolu s velkým rozšířením technicky vyspělého



sortimentu, pomohou nám i našim partnerům, mezi které patří velké i menší projektové, dodavatelské a obchodní společnosti v oblasti stavebnictví a vдуchotechniky, najít optimální a úspěšné řešení jednotlivých projektů.

Naše společnost chce být partnerem, se kterým se dobře spolupracuje a na kterého je možno se při řešení problémů vždy zcela spolehnout.

Společnost Soler & Palau Ventilation Group se skládá z velkého množství výrobních závodů a poboček v Evropě, Americe, Asii a Austrálii. Sídla lokálních společností jsou v Německu, Austrálii, Rakousku, Belgii, Brazílii, Kanadě, Chile, Kolumbii, Slovensku,

USA, Francii, Holandsku, Irsku, Itálii, Litvě, Lotyšsku, Mexiku, Norsku, Portugalsku, Velké Británii, České republice, Rumunsku a Švýcarsku. Distribuční společnosti se nacházejí po celém světě.



● Výrobní závod Ripoll (Španělsko)



● Centrální logistika Parets (Španělsko)



● Výrobní závod Sils (Španělsko)



● Výrobní závod Torelló (Španělsko)



● Výrobní závod Madrid (Španělsko)



● Výrobní závod Francie



● Výrobní závod Velká Británie



● Výrobní závod Norsko



● Výrobní závod Brazílie



● Výrobní závod Mexiko



● Výrobní závod Florida (USA)



● Výrobní závod Wisconsin (USA)



● S&P Španělsko



● S&P Portugalsko (Oporto)



● S&P Francie



● S&P Itálie



S&P Portugalsko (Lisabon)



S&P Francie (Lyon)



S&P Francie (Paříž)



● VÝROBNÍ ZÁVODY
R+D+I CENTRES
ASSEMBLY FACILITIES
POBOČKY

● DISTRIBUTOŘI



● S&P Kanada



● S&P Chile



● S&P Velká Británie



● S&P Austrálie



● S&P Kolumbie



● S&P Dubaj



● S&P Belgie



● S&P Česká republika



● S&P Lotyšsko



● S&P Holandsko



● S&P Německo



● S&P Litva



● S&P Švýcarsko



● S&P Rakousko



● S&P Slovensko



● S&P Rumunsko



● S&P-Kruger Shanghai



● S&P-Kruger Peking



● S&P-Kruger Kanton



● S&P-Kruger Wu-chan



● S&P-Kruger Hong Kong



● S&P-Kruger Taiwan



● S&P-Kruger Singapur



● S&P-Kruger Thajsko



● S&P-Kruger Malajsie



● S&P-Kruger Austrálie



● S&P-Kruger Indonésie



● S&P-Kruger Indie



● S&P-Kruger Korea



● S&P-Kruger Filipiny



● S&P-Kruger Vietnam

Společnost Soler & Palau Ventilation Group je významný výrobce ventilátorů a příslušenství pro bytové větrání, průmyslové větrání, požární větrání a ventilátorů pro OEM

zákazníky. Soler & Palau Ventilation Group je zároveň významným výrobcem rekuperačních a vzduchotechnických jednotek. Na vývojových pracovištích se připravují

technické novinky a zároveň provádí jejich zkoušky pro všechny typy aplikací včetně testů v extrémních podmínkách.

Útvar vývoje
a výzkumu

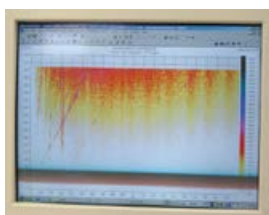
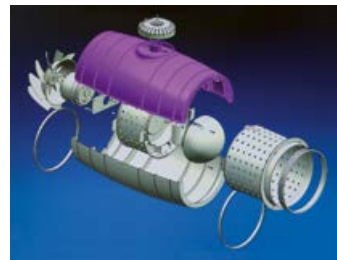

Akustická komora

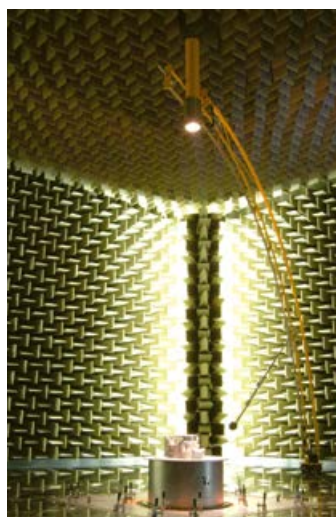

Útvar metrologie



Laboratoř pro vývoj motorů



Elektroerozivní obrábění



Výroba vstřikovacích forem a nástrojů



Vstřikování hliníku

Měřicí tratě
pro měření výkonových parametrů ventilá-
torů a vzduchotechnických jednotek

Výroba plastových dílů vstřikováním



Laserové řezání a vysekávání dílů



Výroba motorů



Tvářeni za studena

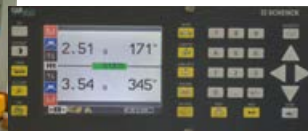

Vyvažování oběžných kol a rotorů



Lakovna

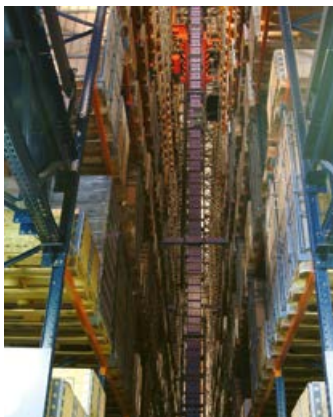

Automatizovaný sklad výrobních dílů



Montáž výrobků





Kontrola kvality, testuje se 100 % výrobků včetně archivace dat



Klimatická komora pro testování ventilátorů při extrémních hodnotách teplot, vlhkosti, slanosti prostředí a UV záření



Testování ve venkovním prostředí



Klimatická komora pro testování rekuperačních jednotek

Testovací zařízení pro kontrolu parametrů malých rekuperačních jednotek, testuje se 100 % výrobků, včetně archivace dat



Technická podpora a servis

Soler & Palau Ventilation Group (jejíž je ELEKTRODESIGN ventilátory, s.r.o. nedílnou součástí) je specializovanou firmou v oboru výroby ventilátorů a vzduchotechnických jednotek, a proto považujeme za správné, abychom našim stálým zákazníkům poskytli kromě výrobků i naše odborné znalosti. K tomu účelu jsme zavedli Službu technického poradenství (STP), která spolupracuje s našimi klienty a zdarma jim pomáhá nalézt nevhodnější řešení jejich problémů v oboru vzduchotechnických aplikací. STP se ročně zabývá více než 20 000 případy, které vyžadují technickou podporu výrobce.



Logistika

Základem firemní filozofie v Soler & Palau Ventilation Group je dokonalá konstrukce výrobků, doplněná o technickou podporu. V oblasti logistických služeb stavíme na přední místo flexibilitu a rychlost. Průměrná skladovaná zásoba dosahuje v centrálním skladu cca 10 000 palet s našimi výrobky. Vyvinuli jsme speciální program expedice, s jehož pomocí předáme objednávku dopravci nejpozději do 24 hodin a tímto způsobem můžeme expedovat více než 300 000 ks výrobků měsíčně.



Přehled výrobků

ISO
stream®patentovaný
konstrukční systém

ErP

ErP conform



Typ	DUOVENT® COMPACT DV	DUOVENT® COMPACT DV TOP
Provedení	kompaktní rekuperační jednotka s integrovaným chlazením, ohřevem, směšováním a obtokem rekuperátoru	kompaktní rekuperační jednotka s integrovaným chlazením, ohřevem, směšováním a obtokem rekuperátoru
Max. vzduchový výkon [m³/h]	250–8000	650–8000
Max. statický tlak [Pa]	1200	1200
Maximální účinnost [%]	90	90
Montáž	horizontální a vertikální s variabilními polohami hrdel, vnitřní a venkovní provedení	vertikální, vnitřní provedení
Max. teplota [°C]	40	40
Napětí [V]	230 nebo 400	230 nebo 400
Regulace	Digireg®	Digireg®
Výbava	obtok rekuperátoru, ohřivač, chladič, integrovaná směšovací klapka, integrovaná klapka sání a odtahu, dva stupně filtrace na sání	obtok rekuperátoru, ohřivač, chladič, integrovaná směšovací klapka, integrovaná klapka sání a odtahu, dva stupně filtrace na sání

ISO
stream®patentovaný
konstrukční systém

ErP

ErP conform

těsný
výměníktěsný
výměník

Typ	DUOVENT® COMPACT RV	DUOVENT® COMPACT RV TOP
Provedení	kompaktní jednotka s rotačním regeneračním výměníkem s vysokou účinností	kompaktní jednotka s rotačním regeneračním výměníkem s vysokou účinností
Max. vzduchový výkon [m³/h]	250–8600	250–6000
Max. statický tlak [Pa]	1200	1100
Maximální účinnost [%]	80	80
Montáž	na podlahu s čtyřhrannými hrdly po stranách jednotky, vnitřní a venkovní provedení	vertikální, vnitřní provedení
Max. teplota [°C]	40	40
Napětí [V]	230 nebo 400	230 nebo 400
Regulace	Digireg®	Digireg®
Výbava	tři typy rotoru (teplotní, entalpický, sorpční), ohřivač, chladič, integrovaná směšovací klapka, integrovaná klapka sání a odtahu, dva stupně filtrace na sání	tři typy rotoru (teplotní, entalpický, sorpční), ohřivač, chladič, integrovaná směšovací klapka, integrovaná klapka sání a odtahu, dva stupně filtrace na sání

 patentovaný
konstrukční systém

ErP conform



Typ	DUOVENT® MODULAR DV evo	DUOVENT® MODULAR RV evo	DUOVENT® MODULAR XLH/XLHL
Provedení	modulární rekuperační jednotka s integrovaným chlazením, ohřevem, směřováním a obtokem rekuperátoru	modulární jednotka s rotačním regenerátorem, s integrovaným chlazením, ohřevem, směřováním	sestavná vzduchotechnická jednotka
Max. vzduchový výkon [m³/h]	6000–14500	6000–13600	2000–100000
Max. statický tlak [Pa]	1100	1000	800
Maximální účinnost [%]	92	80	90
Montáž	ve vertikální poloze s levou nebo pravou obsluhou, vnitřní a venkovní provedení	ve vertikální poloze s levou nebo pravou obsluhou, vnitřní a venkovní provedení	vertikální nebo horizontální poloha, vnitřní nebo venkovní provedení
Max. teplota [°C]	40	40	40
Napětí [V]	400	400	230 nebo 400
Regulace	Digireg®	Digireg®	Digireg®
Výbava	obtok rekuperátoru, ohřivač, chladič, integrovaná směšovací klapka, integrovaná klapka sání a odtahu, dva stupně filtrace na sání	tři typy rotoru (teplotní, entalpický, sorpční) ohřivač, chladič, integrovaná směšovací klapka, integrovaná klapka sání a odtahu, dva stupně filtrace na sání	protiproudý nebo křížový rekuperátor, rotační regenerátor, směšovací klapky, vícestupňová filtrace, tlumiče hluku, ohřivač, chladič, integrované klapky



Typ	ROVENTO evo	RMWE® Ekonovent
Provedení	kompaktní jednotka s rotačním regeneračním výměníkem s vysokou účinností	přívodní jednotka s integrovaným vodním nebo elektrickým ohřivačem
Max. vzduchový výkon [m³/h]	90–550	150–6000
Max. statický tlak [Pa]	350	200
Maximální účinnost [%]	86	–
Montáž	v horizontální poloze s hrdly vedle sebe	v horizontální poloze se spodní nebo boční obsluhou, vnitřní a venkovní provedení
Max. teplota [°C]	40	40
Napětí [V]	230	230
Regulace	Vestavná digitální regulace Neoreg, PLUG & PLAY	Digireg®
Výbava	entalpický rotor, integrovaný elektrický dohřivač	elektrický nebo vodní ohřivač, vstupní filtr na sání

Ekodesign výrobu

Nařízení evropské komise č. 1253/2014

Do roku 2020 se státy Evropské unie zavázali snížit své emise skleníkových plynů nejméně o 20%, zvýšit podíl obnovitelných zdrojů energie na nejméně 20% celkové spotřeby EU a dosáhnout úspor vydané energie ve výši 20% a více. Dosažením těchto cílů EU pomůže v boji proti změně klimatu a znečištění ovzduší. Dále se stane více nezávislou na zahraničních zdrojích fosilních paliv a udrží si cenově dostupnou cenu energie pro koncové spotřebitele a podniky. Ke splnění těchto cílů mají vést kroky, které výrazně omezí spotřebu energie. Jedním z nejvíce patrných kroků je i podpora výstavby energeticky účinných budov a podpora produktů s nižší energetickou náročností, tzv. požadavek na ekodesign produktu.

Ekodesign výrobu – směrnice 2009/125

Směrnice o ekodesignu výrobků stanovuje evropská pravidla pro zlepšení environmentální výkonnosti výrobků spojených se spotřebou energie (ERP – energy related product). Tato směrnice brání rozdílnému výkladu jednotlivých států EU při pohledu na energetickou účinnost různých ErP produktů.

Mezi významné spotřebitele elektrické energie patří tzv. energetické spotřebiče, které pro svůj chod a práci přímo potřebují připojení k energetické soustavě (elektrina, plyn, fosilní paliva). To jsou např. počítače, televizory, transformátory, HVAC zařízení apod. Ostatní výrobky spojené se spotřebou energie sice přímo energii nevyužívají, nicméně jejich výroba je se spotřebou energie významně spojena (např.: okna, izolační materiály, vodovodní materiály).

V rámci výše uvedené směrnice je také počítáno s novými požadavky na energetickou účinnost vzduchotechnických jednotek. **Nařízení evropské komise č. 1253/2014 vstoupilo v platnost dne 26. listopadu 2014 s účinností od 1. ledna 2016 a dále 1. ledna 2018.**

Toto nařízení se vztahuje na větrací jednotky a stanovuje požadavky pro jejich **uvádění na trh** nebo **do provozu**. Dle nařízení komise (EU) č. 1253/2014 se následně rozdělují vzduchotechnické jednotky na tyto základní typy:

RVU (residential ventilation unit)

Větrací jednotkou pro obytné budovy se rozumí zařízení pro větrání residenčních objektů (domy, byty apod.) kde maximální průtok vzduchu jednotkou je do 250 m³/h, nebo maximální průtok vzduchu jednotkou je v rozmezí 250 a 1000 m³/h a kde výrobce zároveň deklaruje její použití výhradně pro potřeby větrání v obytných budovách.

NRVU (non residential ventilation unit)

Větrací jednotkou pro jiné než obytné budovy se naopak rozumí zařízení, jehož maximální průtok přesahuje výše zmiňovaných 250 m³/h, horní hranice průtoku není limitována. V případech průtoků vzduchu mezi 250 a 1000 m³/h výrobce nedeklaruje její zamýšlené použití pouze pro residenční větrání.

UVU (unidirectional ventilation unit)

Jednosměrnou větrací jednotkou je větrací jednotka, která vytváří proud vzduchu pouze v jednom směru, a to buď z vnitřního do vnějšího prostoru (odvádění) nebo z vnějšího do vnitřního prostoru (přivádění), kde je mechanicky vytvářený proud vzduchu vyrovnáván opatřeními pro přirozené přivádění nebo odvádění vzduchu.

BVU (bidirectional ventilation unit)

Obousměrnou větrací jednotkou je větrací jednotka, která vytváří proud vzduchu mezi vnitřním a vnějším prostorem a je vybavena ventilátory odváděcími i přiváděcími vzduch.

Účinnost η

Výše uvedená směrnice stanovuje minimální tepelnou účinnost při nominálním průtoku vzduchu jednotkou. Tepelná účinnost systému zpětného získávání tepla pro jiné než obytné budovy ($\eta_{t,rvu}$) je poměr mezi tepelným ziskem přiváděného vzduchu a tepelnou ztrátou odváděného vzduchu, obojí v porovnání s venkovní teplotou, měřeno za referenčních podmínek **za sucha**, s vyváženým hmotnostním průtokem, při rozdílu mezi vnitřní a venkovní teplotou 20K, bez úpravy o tepelný zisk z motorů ventilátoru a vnitřních netěsností.

Od 1. 1. 2016

musí být minimální teplotní účinnost $\eta_{t,rvu}$ **67%** pro systémy zpětného získávání tepla (např. deskové, rotační), **63%** pro uzavřené systémy (např. glykolový okruh, tepelné trubice).

Od 1. 1. 2018

musí být minimální teplotní účinnost $\eta_{t,rvu}$ **73%** pro systémy zpětného získávání tepla, **68%** pro uzavřené systémy.

Měrný příkon ventilátoru větracích součástí SFP_{int}

Požadavky na ekodesign jednotek jsou mimo jiné založeny na nově zavedeném parametru SFP_{int}. Vnitřním měrným příkonem ventilátoru větracích součástí SFP_{int} [W/(m³/s)] se rozumí poměr mezi vnitřní tlakovou ztrátou větracích součástí a účinností ventilátoru stanovenou pro referenční konfiguraci. Referenční konfigurací jednotky je pak sestava filtr, ventilátor, výměník ZZT. Vypočítaný měrný příkon musí být roven nebo nižší, nežli limitní hodnota SFP_{int,limit} měrného příkonu daného výpočtem.

Platí tedy, že maximální vnitřní měrný příkon ventilátoru větracích součástí (SFP_{int,limit}) je:

od 1. 1. 2016:
NRVU se systémem zpětného získávání tepla:

$$SFP_{int,limit} = 1200 + E - \left(\frac{300 \cdot q_{nom}}{2}\right) - F,$$

jestliže $q_{nom} < 7200$ m³/h, a

$$SFP_{int,limit} = 900 + E - F,$$

jestliže $q_{nom} \geq 7200$ m³/h;

NRVU s oběhovým systémem zpětného získávání tepla:

$$SFP_{int,limit} = 1700 + E - \left(\frac{300 \cdot q_{nom}}{2}\right) - F,$$

jestliže $q_{nom} < 7200$ m³/h, a

$$SFP_{int,limit} = 1400 + E - F,$$

jestliže $q_{nom} \geq 7200$ m³/h;

od 1. 1. 2018:
NRVU s oběhovým systémem zpětného získávání tepla:

$$SFP_{int,limit} = 1600 + E - \left(\frac{300 \cdot q_{nom}}{2}\right) - F,$$

jestliže $q_{nom} < 7200$ m³/h, a

$$SFP_{int,limit} = 1300 + E - F,$$

jestliže $q_{nom} \geq 7200$ m³/h;

NRVU se systémem zpětného získávání tepla:

$$SFP_{int,limit} = 1100 + E - \left(\frac{300 \cdot q_{nom}}{2}\right) - F,$$

jestliže $q_{nom} < 7200$ m³/h, a

$$SFP_{int,limit} = 800 + E - F,$$

jestliže $q_{nom} \geq 7200$ m³/h;

E – bonusový koeficient za vyšší dosaženou účinnost

F – korekční koeficient za menší filtrační třídu, nežli je požadována při referenční konfiguraci (F7 sání a M5 odtah).

q_{nom} – nominální průtok vzduchu deklarovaný výrobcem.

Vybrané výjimky

- jednosměrné jednotky (odvádějí nebo přivádějí vzduch) s elektrickým příkonem menším než 30W
- axiální nebo radiální ventilátory vybavené krytem ve smyslu nařízení (EU) č. 327/2011
- jednotky výlučně specifikované jako provozované v prostředí s nebezpečím výbuchu
- jednotky výlučně specifikované pro nouzové použití, pro krátkodobý provoz, a které jsou v souladu se základními požadavky na stavby s ohledem na požární bezpečnost podle nařízení Evropského parlamentu a Rady (EU) č. 305/2011
- v prostředí, kde provozní teploty dopravného vzduchu přesahují 100 °C
- v prostředí, kde provozní teplota okolí motoru pohánějícího ventilátor přesahuje 65 °C v případě, že je umístěn mimo proudění vzduchu
- zahrnují výměník tepla a tepelné čerpadlo pro zpětné získávání tepla nebo umožňují, aby přenos nebo odvádění tepla doplňovaly systém zpětného získávání tepla, s výjimkou přenosu tepla pro ochranu před mrazem nebo odmrazování

Transport a manipulace

Při dopravě a manipulaci s jednotkami je možné jednotku a její díly zdvíhat pouze na transportní paletě nebo v přepravním obalu. Na ložné ploše dopravního prostředku musí být jednotky a jejich díly, případně montážní sestavy dostatečně zajištěny proti posunutí a převrtnutí. Při nakládání a skládání vysokozdvizným vozíkem je třeba zdvíhat transportní díly za dopravní paletu. Vyžaduje se opatrná manipulace. Při zvedání je třeba je nutné provlečení lan dopravní paletou a vyvážení transportovaného dílu. Lana nad komorou musí být rozepřena tak, aby komoru nestlačila. Rozpěrky mohou být vytvořené též jako latění na hranách komory.

Skladování

Jednotky se uskládají podle druhu obalu ve skladech podle ČSN EN 60721-3-1 ED.2 „Klasifikace prostředí – Část 3: Klasifikace skupin parametrů prostředí a jejich stupňů přísůstnosti – Oddíl 1: Skladování“. Jednotky balené do PE fólie je třeba skladovat ve skladech typu IE11. Pro uskladnění pod přístřeškem, ve skladu typu IE13, je třeba předem dohodnout balení do PE fólie, lepenky, latění na hranách a přepáskování.

Montáž

Instalaci zařízení smí provádět výhradně odborná montážní firma s oprávněním dle živnostenského zákona.

Před zahájením montáže je třeba zkontrolovat:

- completeness dodávky
 - neporušenost dopravou a skladováním
 - otáčivost oběžných kol a pohyblivých dílů
 - pohyblivost klapek (jsou-li součástí)
 - stavební připravenost
 - parametry napěťové soustavy
 - tlak a teplotu topných a chladících médií
- Všechny zjištěné závady je nutno bezpodmínečně před montáží odstranit.

Uložení jednotek

Jednotky jsou určeny k montáži na pevnou podložku, nebo k zavěšení pod strop. Jednotky výrobem schválené k zavěšení se zavěšují pouze na doporučené závěsy (úchyty). Závětové tyče a kotvy nejsou součástí dodávky jednotek. Je nutné dodržet vodorovnost zavěšení jednotky, respektive cca 5% spád ve směru odtoku kondenzátu. Jednotky vybavené odtokem kondenzátu musí být umístěny tak, aby případná havárie (např. zamrznutí výměníku či nefunkčnost odtoku kondenzátu) nezpůsobila žádné škody. Doporučeno je umístění ve strojovně s vodorodnotou podlahou a gulou.

Odstup jednotek

Pro jednotky namontované na podlaze, stěně nebo zavěšené pod strop musí být zajištěny odstupy od jiných předmětů na spodní straně (strana obsluhy) minimálně v takových vzdálenostech, aby bylo možno otevírat revizní víka, provádět pravidelné revize, čistit a vyměňovat filtry a vykonávat běžnou údržbu.

Připojení na vzduchovody

Připojení potrubí k jednotkám je nutno provést tak, aby je potrubí svou hmotností nezatěžovalo nebo nedeformovalo, a aby jednotky nepřenášely mechanické zatížení z potrubí.

Pro zabránění přenosu chvění z jednotek na vzduchovody je nutno vždy použít pružné spojky nebo manžety, jednotky je doporučeno montovat na izolátory chvění.

Elektrická instalace a bezpečnost

Po vyjmutí přístroje z přepravního kartonu přezkoušejte neporušenost a funkčnost zařízení. Obecně je nutno dbát ustanovení ČSN 12-2002 a ostatních souvisejících předpisů. U jednotek, jejichž ventilátory jsou vybaveny termopojistkou ve vinutí, která není zapojena přímo do série s motorem, je nutno tuto pojistku vždy zapojit do ovládacího obvodu ventilátoru (cívka stykače). U ventilátorů, které nejsou vybaveny termopojistkou ve vinutí je nutno vždy použít motorovou ochranu nastavenou na maximální provozní proud ventilátoru nebo použít nadproudové relé nastavené na maximální provozní proud včetně příslušných spínacích obvodů. Při jakékoliv revizní či servisní činnosti je nutno ventilátor odpojit od elektrické sítě. Připojení a uzemnění elektrického zařízení musí vyhovovat zejména ČSN 33 2190, 33 2000-5-51 ed.3, 33 2000-5-54 ed.3. Práce smí provádět pouze pracovník s odbornou kvalifikací dle s odbornou kvalifikací dle NV č.194/2022 Sb. a zákona č.250/2021 Sb.

Kabelové připojky

Připojka elektrického proudu k jednotkám musí být provedena ohebným kabelem skrz průchoďku v panelu. Není-li rozvaděč v blízkosti jednotky, doporučuje se jednotky připojovat přes servisní vypínač umístěný v dosahu jednotky.

Ochrana neživých částí

Ochrana se zajistí vodivým propojením vzduchotechnického potrubí a ostatních vodivých neživých částí s jednotkou. K tomu účelu slouží zalisovací matice označené symbolem uzemnění.

Uvádění do provozu

Jednotky, které obsahují ventilátory nebo elektrické pohony, může poprvé uvádět do provozu pouze odborník s příslušnou kvalifikací.

Před uvedením do provozu kontrolujeme:

- čistotu jednotky, úplnost a kvalitu montáže
 - volnou otáčivost ventilátoru
 - provozní napětí dle štítku ventilátoru
 - řidiči a provozní napětí na servopohonech
 - připojení výměníků na zdroj tepla a chladu
 - odzdušnění výměníků
 - funkčnost odtoku kondenzátu a naplnění sifonů
 - čistotu filtračních vložek
 - pohyblivost klapek
 - těsnost připojení jednotky na potrubní síť
 - uzavření dveří a servisních otvorů jednotky
- Závady je nutné před prvním spuštěním odstranit.

Před prvním spuštěním jednotky musí být v souladu s ČSN 33 1500 „Elektrotechnické předpisy. Revize elektrického zařízení“ provedena výchozí revize elektrického zařízení dle ČSN 33 2000-6 ED.2 „Elektrotechnické předpisy. Elektrická instalace nízkého napětí Část 6: Revize Kapitola 61: Postupy při výchozí revizi“.

Při prvním spuštění jednotky se kontroluje:

- správnost směru otáčení ventilátoru nebo rotačního výměníku podle šipky na skříni
- odběr proudu (nesmí přesáhnout hodnotu uvedenou na štítku)
- proudové ochrany motorů musí být nastaveny na hodnotu stejnou nebo nižší, než je hodnota na štítku ventilátorové komory
- projektovaný průtok vzduchu a externí tlaková ztráta připojeného VZT potrubí

Pro splnění těchto předpokladů je možné uvést jednotku do zkušebního provozu. Ve zkušebním provozu je třeba provést zaregulování distribučních elementů na potrubi trase a komplexní zkoušky zařízení, včetně měření výkonu jednotky a ověření funkce systému MaR. O výsledku zkoušek musí být vydán písemný doklad.

Odborná firma uvádějící jednotku do chodu příp. do zkušebního provozu je povinna zaškolit obsluhu uživatele, o čemž musí být proveden písemný doklad. Bez takového dokladu nevstoupí v platnost záruka a zařízení nesmí být uvedeno do trvalého provozu.

Provoz, obsluha a údržba

Pro bezpečný provoz, obsluhu a údržbu klimatizačního zařízení doporučujeme zpracovat místní provozní předpis podle rozsahu a vybavenosti klimatizačního zařízení a místních podmínek, včetně vybavení jednotlivých zařízení bezpečnostními značkami nebo sděleními. Místní provozní předpis musí mimo jiné obsahovat ustanovení tohoto článku.

UPOZORNĚNÍ:

- pokud jsou prováděny úkony, při nichž dojde k otevření jednotky obsahující ventilátory nebo elektrické pohony, je nutné odpojit jednotku od napětí a provést taková opatření, která zabrání neúmyslnému zapnutí v průběhu prací
- jednotku je zakázáno provozovat, pokud jsou otevřené servisní otvory

Za provozu obsluha kontroluje funkce a činnost všech dílů jednotek, těsnost spojů, dveří a upevnění snímatelných panelů, teplotu médií a dopravovaného vzduchu, zanesení filtrů prostřednictvím čidel. Současně kontroluje stav a funkci provozních souborů, na které je jednotka napojena a s nimiž její správná funkce souvisí, ale nejsou součástí jednotky.

Jsou to podle typu jednotky zejména:

- elektroinstalace
- systém MaR
- systém ÚT
- systém chlazení
- sanitární (zdravotní) instalace – odtok kondenzátu

Podle provozních podmínek si určí uživatel období mezi důkladnými prohlídkami, nejdéle však jedenkrát za 3 měsíce.

Záruka

Nezaručujeme vhodnost použití jednotek pro speciální nebo zvláštní účely, určení vhodnosti je plně v kompetenci zákazníka a projektanta. Zákonná záruka platí pouze v případě dodržení všech pokynů pro montáž a údržbu, včetně provedení ochrany motoru.



ErP conform



Digireg®

VAV-CAV-COP
typy regulacemax. účinnost
rekuperace

EC motor



Bypass

Technické parametry

■ Skříň

Patentovaný modulární systém ISOSTRE-AM® se stěnovými panely tloušťky 45 mm, které jsou vyrobeny z ocelového pozinkovaného plechu s vnějším lakováním v odstínu RAL 9002 (šedobílá). Panely jsou uvnitř vyplněné zvukovou a tepelnou izolací z nehořlavé skelné minerální vlny. Pro usnadnění servisu je skříň jednotky vybavena otevíratelnými dveřmi se zámkou nebo plně snímatelnými panely. Rám jednotky je vyroben z hliníkových profilů, stěnové panely jsou do rámu přišroubovány. Vývody kondenzátu od rekuperačního výměníku a chladiče jsou umístěny vždy ve spodním panelu jednotky a jsou připravené pro napojení protizápachového sifonu. Na přání zákazníka je možné plášť jednotky opatřit atypickou povrchovou ochranou s vyšší korozní odolností.

■ Ventilátory

Na přívodní a odvodní straně jednotky je montován ventilátor s dozadu zahnutými lopatkami. Oběžné kolo je vyrobeno z kompozitního materiálu a je staticky a dynamicky vyváženo.

■ Motory

Na oběžném kole ventilátoru je napřímo namontován EC motor. Motor ventilátoru je možné plynule řídit externím signálem 0...10 V. Motor je vybaven vlastní vestavěnou tepelnou ochranou. Třída účinnosti motoru IE4, krytí elektromotoru IP54.

■ Rekuperátor

Rekuperační protiproudý výměník se zcela oddělenými proudy přívodního a odvodního vzduchu je vyroben z hliníku. Součástí rekuperátoru je bypass s klapkou, která plně řídí vstup vzduchu do výměníku nebo do bypassu. Na přání je možné rekuperátor dovybavit cirkulační nebo směšovací klapkou (označení C nebo MX).

■ Filtry

Na sání čerstvého vzduchu a sání odtahového vzduchu je možné umístit 2 kompaktní filtrační články různých tříd filtrace tloušťky 48 mm nebo 1 filtrační článek tloušťky 96 mm (pro jednotky velikosti DV 1800 až 7800). Pro velikosti DV 500, 800, 1200 je

možné montovat pouze jeden filtrační článek tloušťky 48 mm. Dostupné jsou filtry v třídách filtrace od G4 do F9. Přístup k filtrům je přes revizní dveře na obslužné straně jednotky. Jednotku je možné doplnit v případě vícestupňové filtrace filtračními kazetami MFL (resp. IFL) s filtračními vložkami MFR (resp. IFR), které jsou určeny pro montáž do potrubí.

■ Klapky

Hliníkové regulační klapky s přípravou pro osazení servopohonu jsou integrovány na sání čerstvého a odtahovaného vzduchu. Klapky splňují třídu těsnosti 2 dle EN1751. Na přání je možné jednotku dovybavit klapkami v třídě těsnosti 3.

■ Ohřívače a chladiče vzduchu

Jednotka je v závislosti na provedení vybavena vodním nebo elektrickým ohřívačem vzduchu. Pro potřeby letního chlazení vzduchu je montován vodní chladič nebo přímý výparník. Pro potřeby bivalentního ohřevu je možné výparník vyrobit v reverzibilním provedení. Výparníky jsou standardně navrženy pro chladivo R410A a R32. Vodní ohřívače a chladiče mají standardně měděné trubky a hliníkové lamely v pozinkovaném ocelovém rámu. Pro potřeby vyšší korozní ochrany je možné výměníky opatřit dodatečnou antikorozi ochranou. Elektrické ohřívače mají standardně hladké topné tyče a jsou vybaveny provozním termostatem se spouštěcí teplotou 60 °C a havarijním termostatem s ručním resetem a spouštěcí teplotou 120 °C.

■ Elektrické připojení

Napájecí napětí 1×230V/50 Hz nebo 3×400V/50 Hz je závislé na vybavení jednotky. Přívodní kabely, kabely k čidlům a silové kabely se do jednotky přivádějí přes plastové průchodky ve stěně jednotky. Uvnitř jednotky jsou pro vedení kabelů připraveny gumové průchodky s membránou.

■ Regulace

Jednotka je standardně vybavena digitální regulací Digireg® dle konfigurace jednotky. V případě, že je jednotka vybavena systémem MaR přímo z výrobního závodu, jsou elektricky připojena a odzkoušena všechna

čidla a pohony. Ovládací skříň je umístěna na stěně jednotky (v případě atypického umístění ovládací skříň systému MaR je nutné toto konzultovat s výrobcem).

■ Montáž

Ve vertikální (označení poloh „xV“) nebo horizontální (označení poloh „xH“) poloze pod strop nebo na podlahu (označení poloh „xP“). Konkrétní rozmístění hrdel vzhledem k obslužné straně je nutné specifikovat. Před jednotkou je nutné zachovat předepsaný servisní prostor pro potřeby servisních zásahů, výměny filtrů apod. Pod jednotkou musí být prostor pro instalaci sifonu pro odvod kondenzátu. Jednotku je nutné montovat se spádem 1° směrem k odvodnímu hrdlu kondenzátu na straně chladiče vzduchu. Potrubí VZT se připojuje na připravená kruhová (DUOVENT® DV 500 až 1200) nebo v sendvičovém panelu integrovaná obdélníková hrdla (DUOVENT® DV 1800 až 7800). Doporučujeme mezi hrdla potrubí a jednotku montovat pružné manžety pro eliminaci přenosu vibrací z jednotky do potrubí. Obdélníková hrdla jsou integrována ve stěnovém sendvičovém panelu jednotky a rozteč rohových připojovacích otvorů je optimalizována pro připojovací příruby P20. Pro podstrovní montáž na závitové tyče M10 je jednotka vybavena 4 ks podstropních závěsů (pro velikosti DUOVENT® DV 500 až 1200) nebo 8 ks podstropních závěsů (pro velikosti DUOVENT® DV 1800 až 7800).

■ Hluk

Hlukové údaje uvedené v tabulkách představují hladiny akustického výkonu na jednotlivých hrdlech jednotky s korekcí váhového filtru A, hladinu akustického výkonu pláště celé jednotky. Akustické parametry jsou v toleranci ±3 dB.

■ Podmínky záruky

Zařízení DUOVENT® COMPACT DV včetně řídicího systému DVAV, DCAV a DCOV musí být uvedeno do provozu výhradně Prodávajícím anebo osobou k tomu Prodávajícím určenou. Nedodržení této podmínky má za následek zánik práv Kupujícího z vadného plnění a ze Záruky za jakost. Blížší podmínky stanovuje Reklamační řád Prodávajícího.

■ Příslušenství VZT

- **Sonoflex®, Termoflex®** pružné hadice a tvarovky (K 7.3)
- **SPIRO** kruhové spiro potrubí a tvarovky (K 7.3)
- **KAA, IAE** pružné spojky (K 7.1)
- **MAA, IAA** tlumiče hluku (K 7.1)
- **RSK, TSK** zpětné klapky (K 7.1)
- **MSK, IJK** škrtici a směšovací klapky (K 7.1)
- talířové ventily, anemostaty, dýzy, mřížky (K 7.2)

- protidešťové žaluzie (K 7.1)
- **MBE, IBE, IBW, IKW** elektrické a vodní ohřivače do kruhového a hranatého potrubí (K 7.1)
- **MKW, IKW, IKF, MKF** vodní chladiče a přímé výparníky do kruhového a hranatého potrubí (K 7.1)
- **MFL, IFL, MFLT** filtrační kazety do kruhového a hranatého potrubí (K 7.1)
- **ESU** směšovací uzly (K 7.1)
- **SF-P** sifon podtlakový (K 7.1)

■ Příslušenství EL

- **Digireg®** digitální regulační systém pro jednotky s ohřevem i chlazením, ovladač s dotykovým displejem (K 9)
- **JTR** triakový spínač pro řízení výkonu elektrického ohřivače (K 9)
- **HIG, HYG** hygrostaty (K 8.2)
- **EDF-CO2, SQA** čidla CO₂ (K 8.2)
- **RTR** termostaty (K 8.2)
- **DTS PSA** tlakové snímače (K 8.2)
- servopohony (K 8.2)
- **AIRSENS** čidla kvality vzduchu (K 8.2)

■ Typový klíč pro objednávání

DUOVENT COMPACT DV 500 DCA DCC MX KL G4 / G4 DVAV FV SP

1 2 3 4 5 6 7 8 9 10

- 1 – velikost jednotky – 500, 800, 1200, 1800, 3000, 4200, 5100, 6000, 6900, 7800
- 2 – typ ohřivače:
 - DI** – elektrický ohřivač
 - DCA** – vodní, teplotní spád na vodě 80/60 °C
 - DCB** – vodní, teplotní spád na vodě 45/35 °C
- 3 – typ vodního chladiče:
 - DCC** – vodní pro spád na vodě 6/12 °C
 - DX** – přímý výparník pro chladivo R410A nebo R32, výparná teplota 6 °C (u přímého výparníku je nutné vždy specifikovat typ chladiva, požadovaný výkon a dělení chladicího výkonu do sekcí dle použitého typu kondenzační jednotky). U výparníků používaných pro reverzní chod s tepelným čerpadlem je nutné tuto skutečnost specifikovat v poznámce objednávky.
 - DXr** – výparník v zapojení pro reverzibilní chod (chlazení / topení), chladivo R410A nebo R32
- 4 – **MX** – směšovací klapka s přípravou pro montáž servopohonu
- C** – směšovací klapka umožňující 100 % cirkulaci vzduchu s přípravou pro montáž servopohonu
- 5 – **KL** – vstupní a odvodní klapka s přípravou pro montáž servopohonu (je-li jednotka vybavena systémem MaR, servopohon je součástí)
- 6 – třída filtrace filtru na vstupu čerstvého vzduchu / na odtahu z větraného prostoru (G4–F9). Od 1.1.2016 přívod minimálně F7, odvod minimálně M5.
- 7 – typ řídicího systému
 - D** – Digireg®
- 8 – typ řízení průtoku vzduchu
 - VAV** – proměnný průtok vzduchu
 - CAV** – konstantní průtok vzduchu
 - COP** – konstantní statický tlak dodávaný do VZT potrubní sítě
- 9 – poloha hrdel vzhledem k obslužné straně – viz dále
- 10 – **SP** – provedení jednotky pro větrání bazénových hal

Třída dle EN779	Třída dle EN ISO 16890
G4	ISO Coarse 60%
M5	ISO ePM10 50%
F7	ISO ePM2,5 70%
F9	ISO ePM1 80%

Příklady objednání

DUOVENT COMPACT DV 3000 DI DX MX KL G4+F7/F7 DVAV JH2

Jednotka velikosti 3000 s elektrickým ohřivačem, přímým výparníkem, bypassovou a směšovací klapkou, dvoustupňovou filtrací na přívodu G4+F7, jednostupňovou filtrací na odvodu F7, MaR systém Digireg® s VAV, poloha hrdel JH2

DUOVENT COMPACT DV 1800 DCA M5/G4 DVAV GH

Jednotka velikosti 1800 s vodním ohřivačem 80/60 °C, vstupním filtrem M5, filtrem na odtahu G4, MaR systém Digireg® s VAV, poloha hrdel GH.

Doplňující vyobrazení

Směr proudění vzduchu v jednotkách DUOVENT® COMPACT DV:

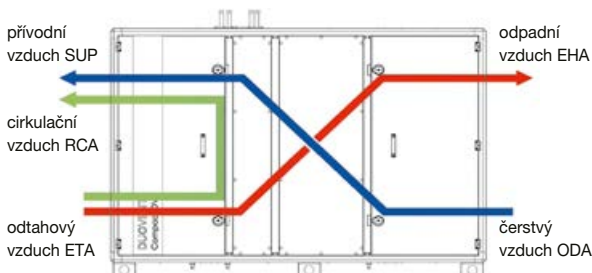

Typ	nominální průtok [m³/h]	napětí [V/Hz]	ventilátor přívod/odvod		ohřívač		výkon chladiče* [kW]	účinnost* [%]	max. průtok vzduchu jednotkou** [m³/h]	řídící systém Digireg®	hmot.*** [kg]
			max. příkon [W]	proud [A]	výkon* [kW]	proud [A]					
500	450	1×230V 50Hz	180/127	0,8/0,6	-	-	-	89,8	550	M1-Vx	91-103
500 DCA					2,9	-	-				
500 DCB					2,1	-	-				
500 DCA DCC					2,9	-	2				
500 DCA DX					2,9	-	2,8				
500 DI					2	8,7	-				
800	720	1×230V 50Hz	326/235	1,4/1,0	-	-	-	90	900	M1-Vx	136-153
800 DCA					4,7	-	-				
800 DCB					3,1	-	-				
800 DCA DCC					4,7	-	3				
800 DCA DX					4,7	-	4,3				
800 DI					3,6	16	-				
1200	1200	1×230V 50Hz	489/431	2,1/1,9	-	-	-	90,4	1400	M1-Vx	187-214
1200 DCA					8,3	-	-				
1200 DCB					5,3	-	-				
1200 DCA DCC					8,3	-	5,4				
1200 DCA DX					8,3	-	7,8				
1200 DI					3,6	16	-				
1800	1800	3×400V 50Hz	669/505	2,9/2,2	-	-	-	89,5	2000	M3-Vx	274-326
1800 DCA					13,1	-	-				
1800 DCB					8,4	-	-				
1800 DCA DCC					13,1	-	12,4				
1800 DCA DX					13,1	-	12,7				
1800 DI					7,5	10,8	-				
3000	3000	3×400V 50Hz	1238/927	1,8/1,4	-	-	-	89,1	3500	M3-Vx	320-387
3000 DCA					21,8	-	-				
3000 DCB					14,5	-	-				
3000 DCA DCC					21,8	-	21,3				
3000 DCA DX					21,8	-	21				
3000 DI					15	22	-				
4200	4200	3×400V 50Hz	1636/1297	2,4/1,9	-	-	-	90,6	4500	M3-Vx	373-457
4200 DCA					29,8	-	-				
4200 DCB					20,5	-	-				
4200 DCA DCC					29,8	-	30,2				
4200 DCA DX					29,8	-	30,4				
4200 DI					15	22	-				
5100	5100	3×400V 50Hz	1925/1544	2,8/2,2	-	-	-	90,5	5500	M3-Vx	420-521
5100 DCA					37,7	-	-				
5100 DCB					24,4	-	-				
5100 DCA DCC					37,7	-	37,3				
5100 DCA DX					37,7	-	36,6				
5100 DI					22,5	33	-				
6000	6000	3×400V 50Hz	2327/1933	3,4/2,8	-	-	-	90,6	6500	M3-Vx	458-574
6000 DCA					44,6	-	-				
6000 DCB					29,5	-	-				
6000 DCA DCC					44,6	-	45,8				
6000 DCA DX					44,6	-	44,7				
6000 DI					22,5	33	-				
6900	6600	3×400V 50Hz	2567/2210	3,7/3,2	-	-	-	90,6	7000	M3-Vx	505-636
6900 DCA					51,2	-	-				
6900 DCB					33,9	-	-				
6900 DCA DCC					51,2	-	50,1				
6900 DCA DX					51,2	-	48,9				
6900 DI					30	43,5	-				
7800	7300	3×400V 50Hz	2633/2270	3,8/3,3	-	-	-	90,8	8000	M3-Vx	547-693
7800 DCA					56,5	-	-				
7800 DCB					38,5	-	-				
7800 DCA DCC					56,5	-	53,6				
7800 DCA DX					56,5	43,5	57				
7800 DI					30	43,3	-				

* při nominálním průtoku vzduchu, $t_e = -12^\circ\text{C}/90\%$ r.v., $t_w = 22^\circ\text{C}/50\%$ r.v., $t_e = 35^\circ\text{C}/35\%$ r.v. (LÉTO)

** pro uspořádání - PŘÍVOD: filtr F7+DV+DCB / ODVOD: filtr M5+DV

*** v závislosti na výbavě jednotky (bez MaR)

Výkon vodního chladiče DCC pro $t_e = 35^\circ\text{C}/35\%$ r.v., $t_w = 6/12^\circ\text{C}$. Výkon vodního ohřívače DCA pro $t_e = 10^\circ\text{C}$, $t_w = 80/60^\circ\text{C}$.Výkon vodního ohřívače DCB pro $t_e = 10^\circ\text{C}$, $t_w = 45/35^\circ\text{C}$. Výkon přímého výparníku DX pro chladivo R410A, $t_e = 35^\circ\text{C} / 35\%$ r.v., $t_{sp} = 6^\circ\text{C}$.

Rozměry

DUOVENT® COMPACT DV 500 až 1200 vertikální provedení (polohy „xV“, kreslena poloha jednotky AV)

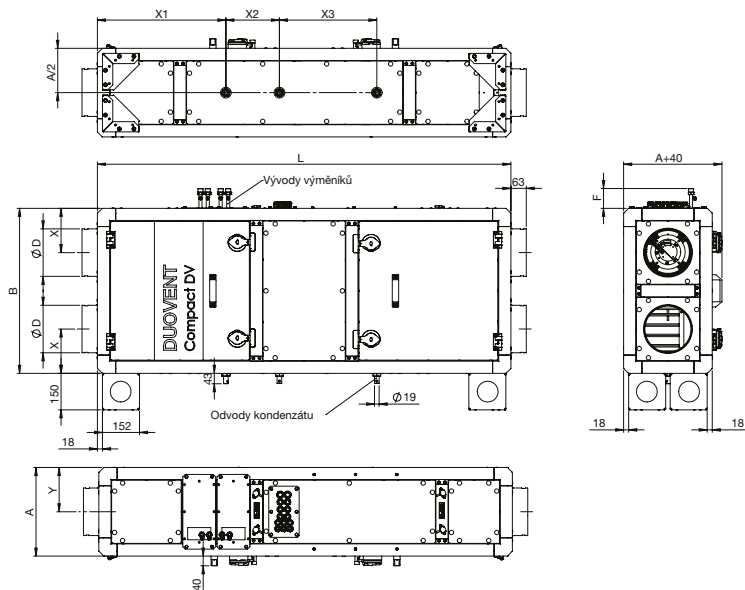

Typ	A [mm]	B [mm]	Ø D [mm]	F [mm]	L [mm]	X [mm]	Y [mm]	X1 [mm]	X2 [mm]	X3 [mm]
DUOVENT DV 500	364	678	197	80	1698	182	182	527	220	400
DUOVENT DV 800	364	992	247	80	1934	230	182	571	180	772
DUOVENT DV 1200	521	992	312	80	2091	260,5	260,5	582	300	500

DUOVENT® COMPACT DV 500 až 1200 podstropní provedení (polohy „xH“, kreslena poloha jednotky AH)

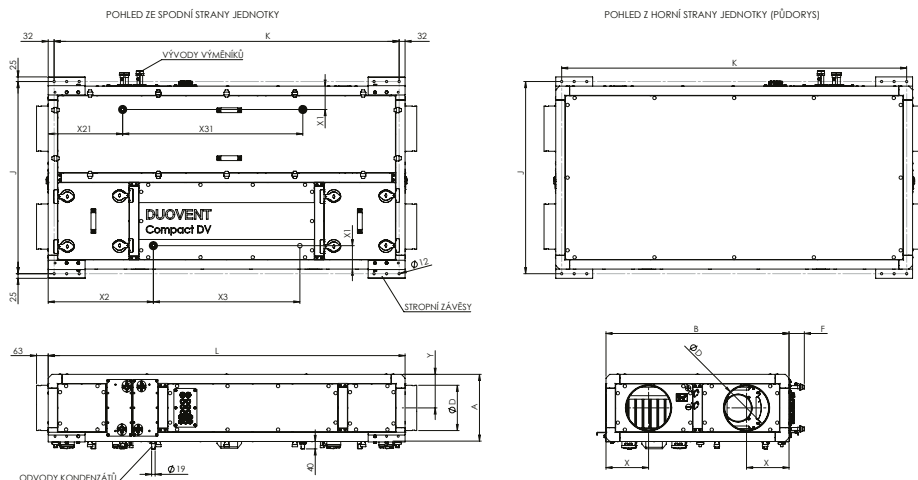

Typ	A [mm]	B [mm]	Ø D [mm]	F [mm]	J [mm]	K [mm]	L [mm]	X [mm]	Y [mm]	X1 [mm]	X2 [mm]	X21 [mm]	X3 [mm]	X31 [mm]
DUOVENT DV 500	364	678	197	80	728	1634	1698	182	182	126	515	515	666	666
DUOVENT DV 800	364	992	247	80	1042	1870	1934	230	182	127	570	403	794	976
DUOVENT DV 1200	521	992	312	80	1042	2027	2091	260,5	260,5	127	602	468	887	1158

DUOVENT® COMPACT DV 500 až 1200 podlahové provedení (polohy „xP“, kreslena poloha jednotky AP)

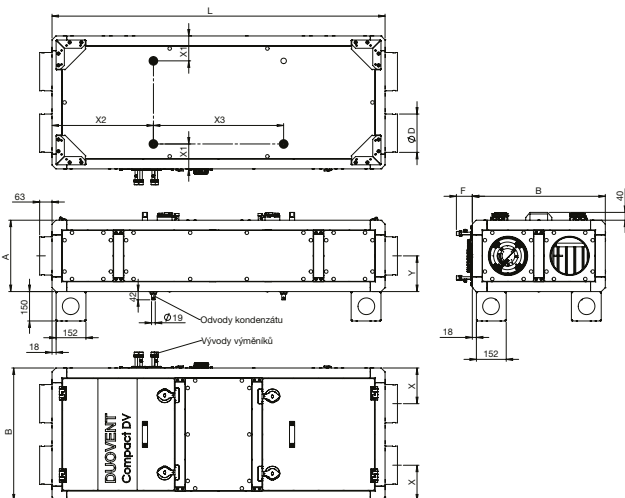

Typ	A [mm]	B [mm]	Ø D [mm]	F [mm]	L [mm]	X [mm]	Y [mm]	X1 [mm]	X2 [mm]	X3 [mm]
DUOVENT DV 500	364	678	197	80	1698	182	182	127	517	664
DUOVENT DV 800	364	992	247	80	1934	230	182	127	474	887
DUOVENT DV 1200	521	992	312	80	2091	260,5	260,5	127	523	1045

DUOVENT® COMPACT DV 1800 až 7800 vertikální provedení (polohy „xV“, kreslena poloha jednotky AV)

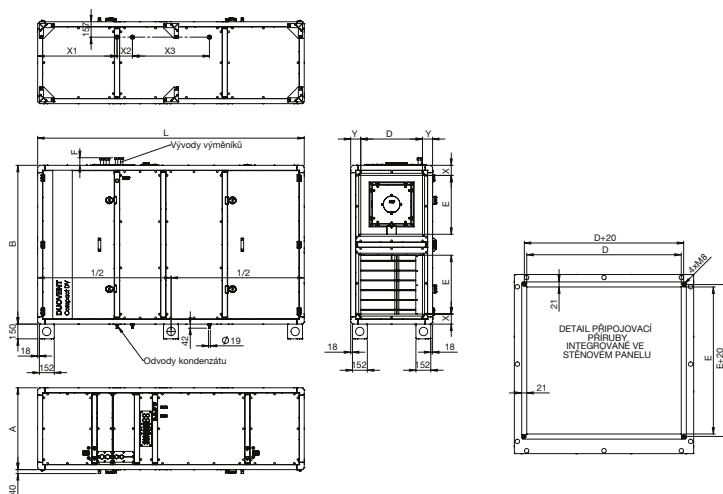

Typ	A [mm]	B [mm]	D [mm]	E [mm]	F [mm]	L [mm]	X [mm]	Y [mm]	X1 [mm]	X2 [mm]	X3 [mm]
DUOVENT DV 1800	521	1620	300	600	70	2562	103	110,5	810	157	708
DUOVENT DV 3000	678	1620	450	600	70	2562	103	114	810	157	708
DUOVENT DV 4200	835	1620	630	600	70	2719	103	102,5	810	157	785
DUOVENT DV 5100	992	1620	800	600	70	2719	103	96	810	157	785
DUOVENT DV 6000	1149	1620	950	600	70	2719	103	99,5	810	157	785
DUOVENT DV 6900	1306	1620	1100	600	70	2719	103	103	810	157	785
DUOVENT DV 7800	1463	1620	1250	600	70	2719	103	106,5	810	157	785

DUOVENT® COMPACT DV 1800 až 7800 podstropní provedení (polohy „xH“, kreslena poloha jednotky AH)

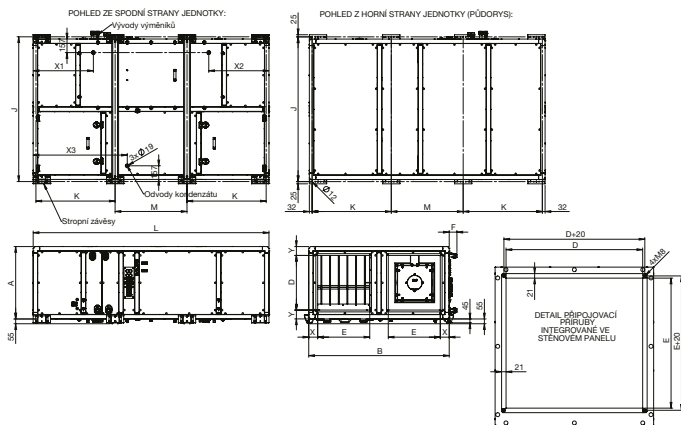

Typ	A [mm]	B [mm]	D [mm]	E [mm]	F [mm]	J [mm]	K [mm]	L [mm]	M [mm]	X [mm]	Y [mm]	X1 [mm]	X2 [mm]	X3 [mm]
DUOVENT DV 1800	521	1620	300	600	90	1670	966	2562	566	103	110,5	627	627	1085
DUOVENT DV 3000	678	1620	450	600	90	1670	966	2562	566	103	114	627	627	1085
DUOVENT DV 4200	835	1620	630	600	90	1670	913	2719	829	103	102,5	694	694	1085
DUOVENT DV 5100	992	1620	800	600	90	1670	913	2719	829	103	96	694	694	1085
DUOVENT DV 6000	1149	1620	950	600	90	1670	913	2719	829	103	99,5	694	694	1085
DUOVENT DV 6900	1306	1620	1100	600	90	1670	913	2719	829	103	103	694	694	1085
DUOVENT DV 7800	1463	1620	1250	600	90	1670	913	2719	829	103	106,5	694	694	1085

DUOVENT® COMPACT DV 1800 až 7800 podlahové provedení (polohy „xP“, kreslena poloha jednotky AP)

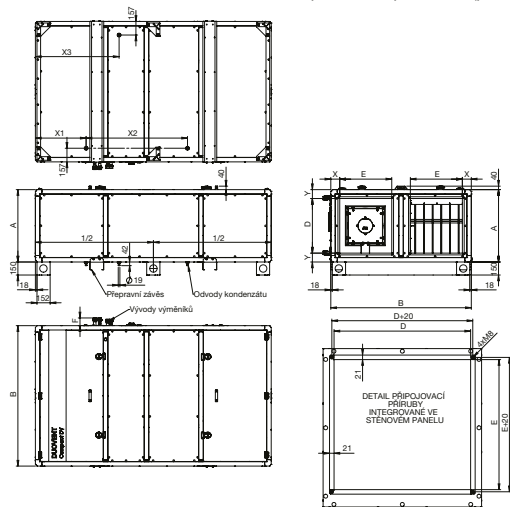

Typ	A [mm]	B [mm]	D [mm]	E [mm]	F [mm]	L [mm]	X [mm]	Y [mm]	X1 [mm]	X2 [mm]	X3 [mm]
DUOVENT DV 1800	521	1620	300	600	90	2562	103	110,5	650	1261	650
DUOVENT DV 3000	678	1620	450	600	90	2562	103	114	650	1261	650
DUOVENT DV 4200	835	1620	630	600	90	2719	103	102,5	585	1169	965
DUOVENT DV 5100	992	1620	800	600	90	2719	103	96	585	1169	965
DUOVENT DV 6000	1149	1620	950	600	90	2719	103	99,5	585	1169	965
DUOVENT DV 6900	1306	1620	1100	600	90	2719	103	103	585	1169	965
DUOVENT DV 7800	1463	1620	1250	600	90	2719	103	106,5	585	1169	965

Rozměry výtlačných hrdel jednotek DUOVENT® COMPACT DV 1800-7800 s bočními vývody (kreslena poloha jednotky AV)
Níže uvedené schéma se týká všech vývodů jednotek přívodního vzduchu (SUP) nebo odpadního vzduchu (EHA) otočených do boční, resp. horní strany jednotky. Pro všechny polohy (vertikální V i V2, podlahové P i P2, podstropní H i H2) se jedná o následující kombinace uspořádání hrdel: B, C, E, F, G, H, J, K, M, N, O, P

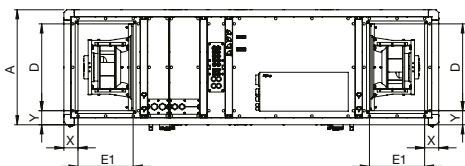
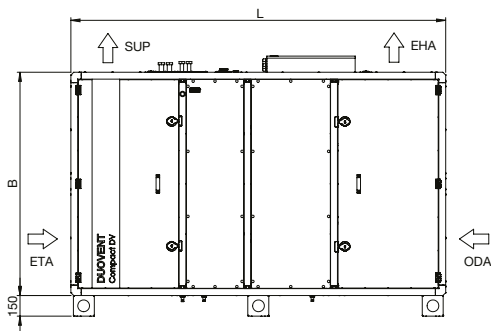

Velikost jednotky	E1 [mm]
DUOVENT DV 1800–3000	350
DUOVENT DV 4200–7800	400

Doplňující vyobrazení – příklady instalace jednotek DUOVENT® COMPACT DV



DUOVENT® COMPACT DV 500 až 1200
– podstropní provedení



DUOVENT® COMPACT DV 500 až 1200
– podlahové provedení



DUOVENT® COMPACT DV 500 až 1200
– vertikální provedení



DUOVENT® COMPACT DV 1800 až 7800
– podstropní provedení



DUOVENT® COMPACT DV 1800 až 7800
– podlahové provedení



DUOVENT® COMPACT DV 1800 až 7800
– vertikální provedení

Minimální servisní prostor jednotek DUOVENT® COMPACT DV

Velikost	A [mm]	B [mm]	L [mm]	P [mm]	R [mm]	S [mm]
500	364	678	1698	1280	1200	800
800	364	992	1934	1600	1200	800
1200	521	992	2091	1600	1400	800
1800	521	1620	2562	2250	1500	800
3000	678	1620	2562	2250	1650	800
4200	835	1620	2719	2250	1800	800
5100	992	1620	2719	2250	2000	1100
6000	1149	1620	2719	2250	2200	1300
6900	1306	1620	2719	2250	2400	1450
7800	1463	1620	2719	2250	2600	1600

Podstropní provedení - polohy „xH“

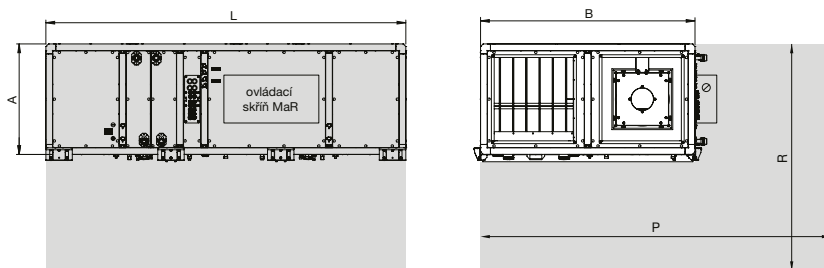

Podlahové provedení - polohy „xP“

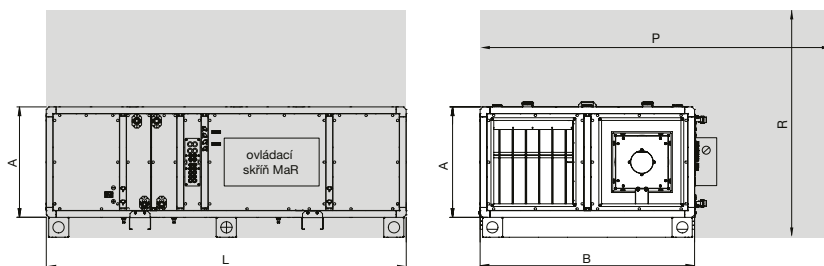

Vertikální provedení - polohy „xV“

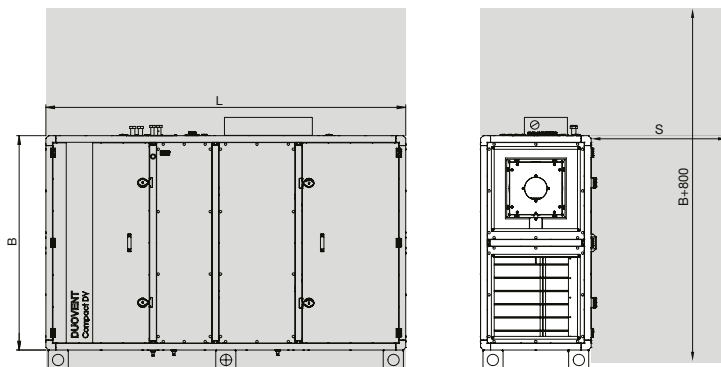

Charakteristiky

Q	průtok vzduchu (m ³ /h)
Δp_{st}	externí statický tlak jednotky (Pa)
P	elektrický příkon ventilátoru (W)
η	účinnost rekuperace tepla (%)
F7+DV+DCB+DCC	výkonová křivka s maximální tlakovou ztrátou vnitřních součástí na straně přívodu (tzn. filtr F7 na přívodu, rekuperátor, vodní ohřivače 3ř, vodní chladič 4ř, eliminátor kapek)

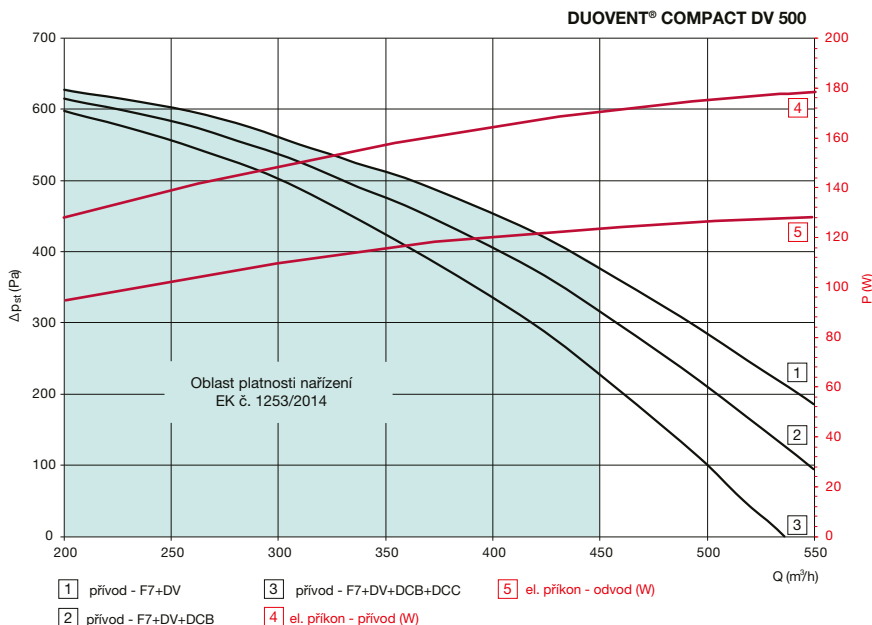

DUOVENT® COMPACT DV 500 – účinnost rekuperace

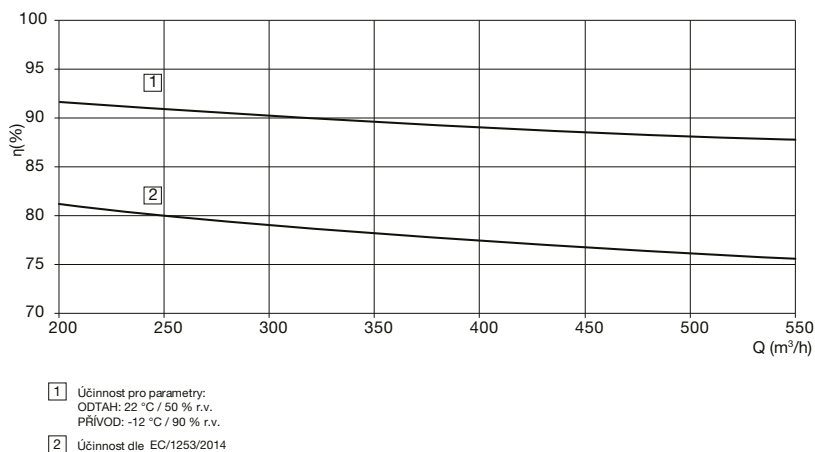

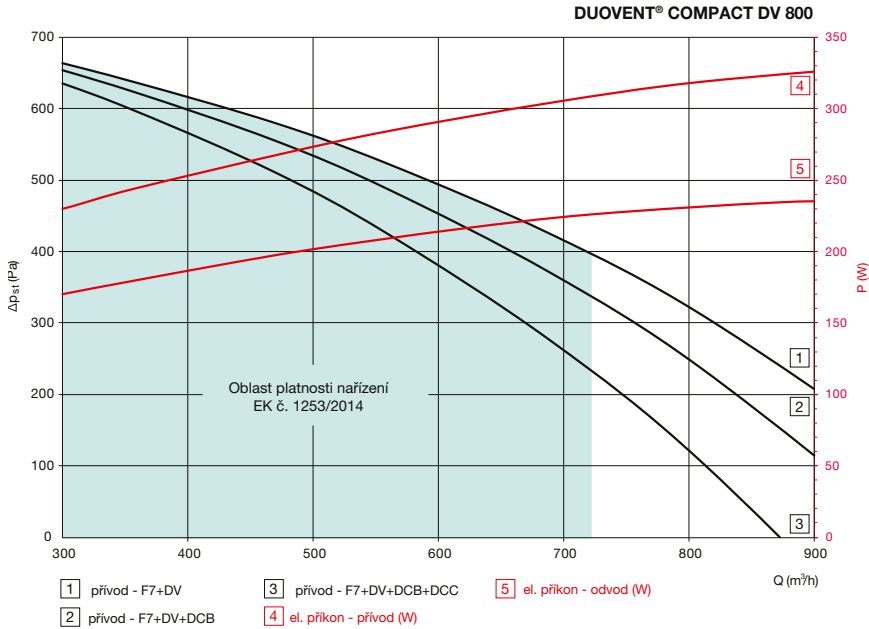

DUOVENT® COMPACT DV 800 – účinnost rekuperace

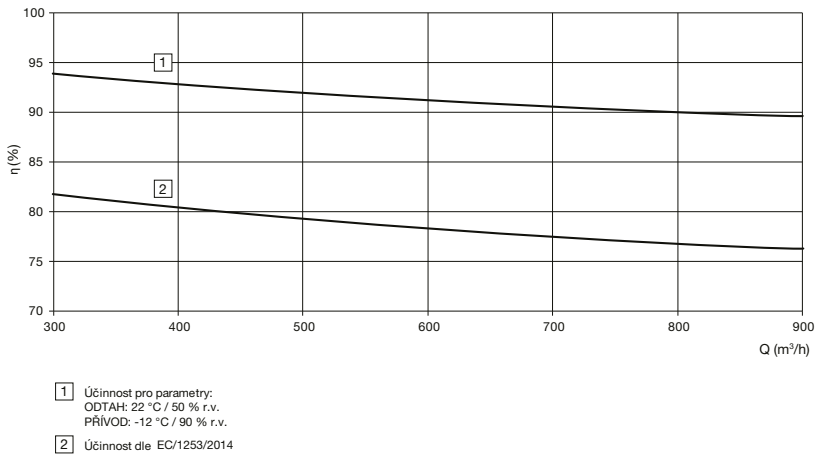

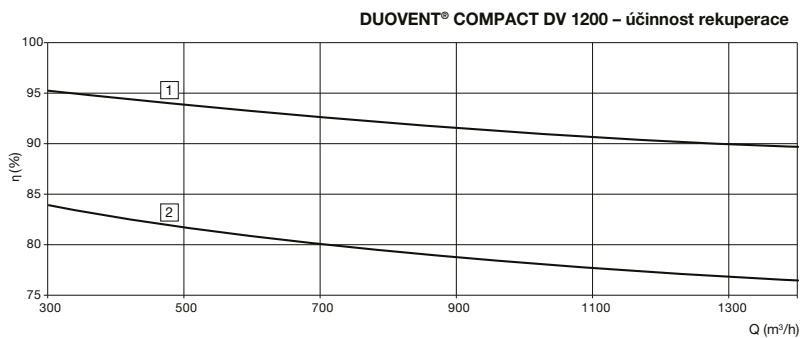
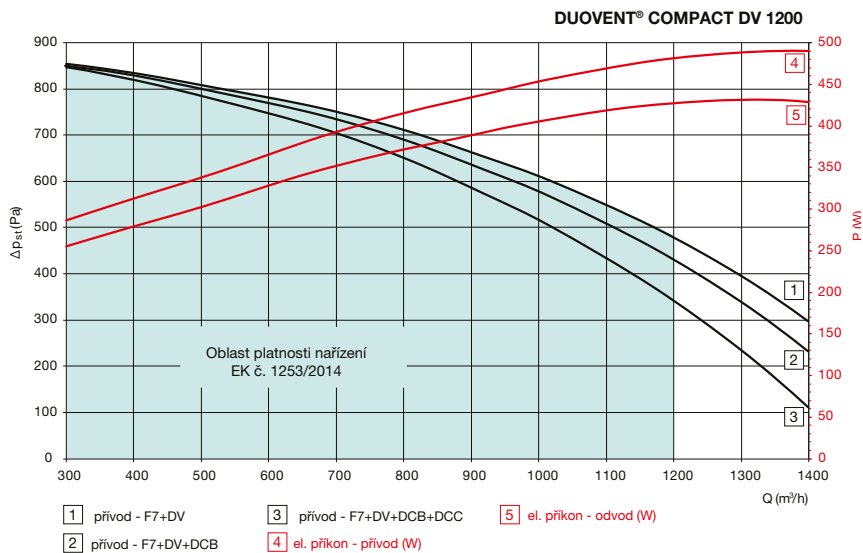

- 1 Účinnost pro parametry:
ODTAH: 22 °C / 50 % r.v.
PŘÍVOD: -12 °C / 90 % r.v.
- 2 Účinnost dle EG/1253/2014

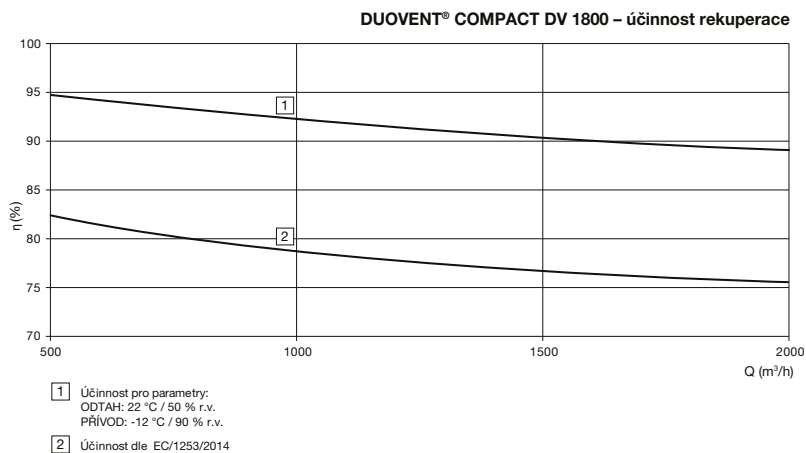
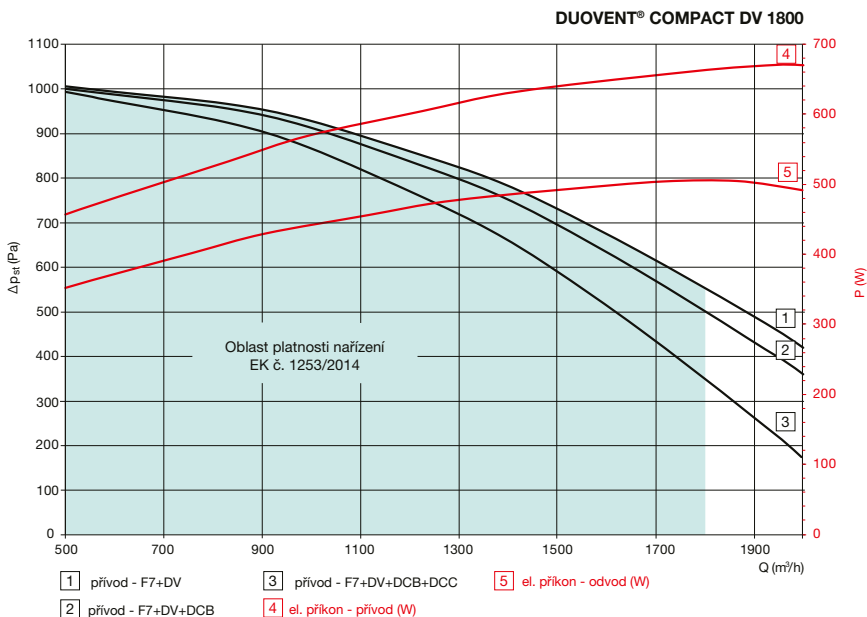

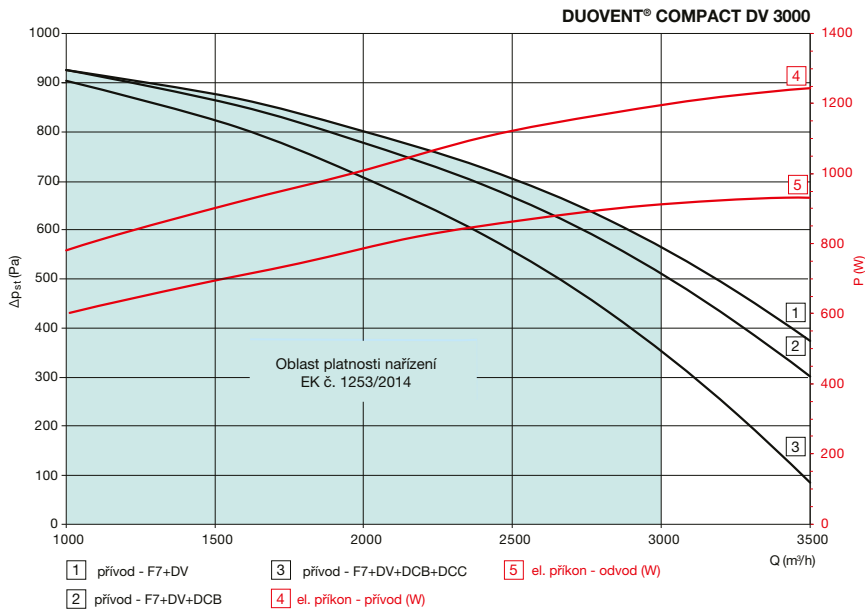

DUOVENT® COMPACT DV 3000 – účinnost rekuperace

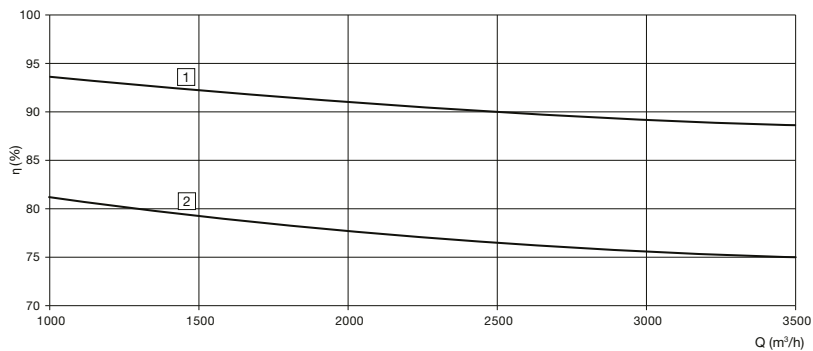

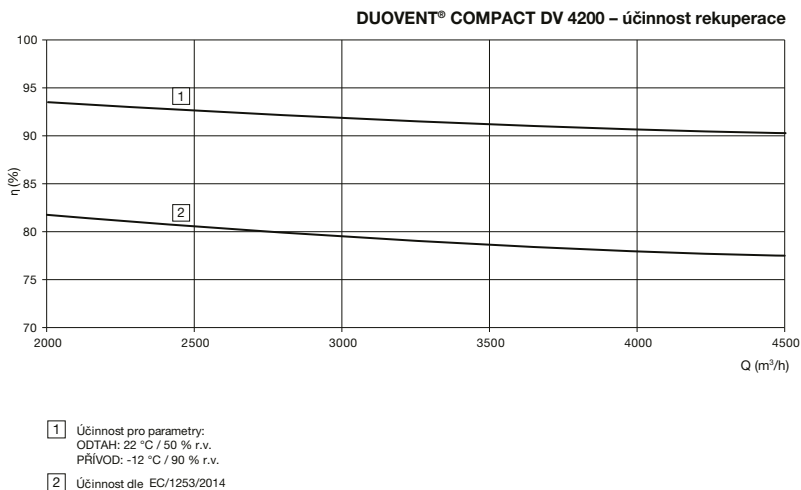
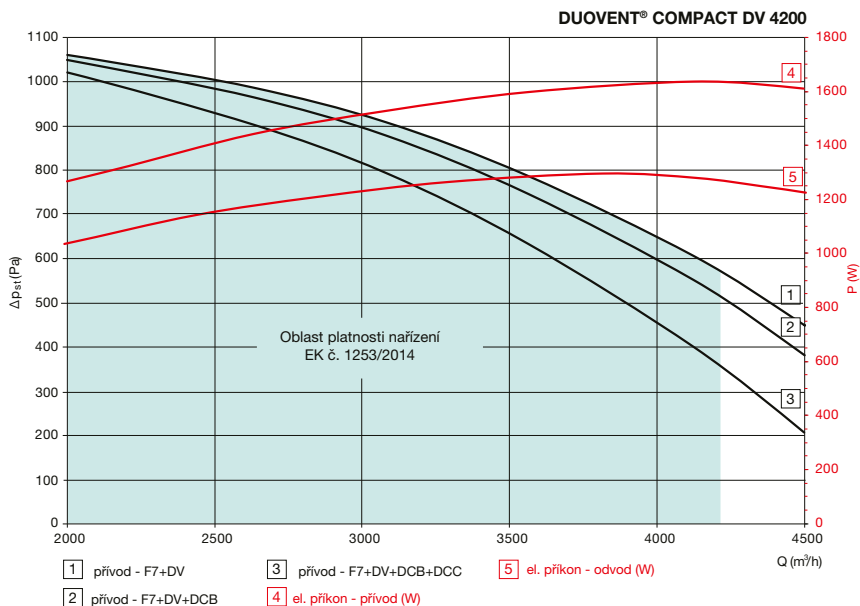

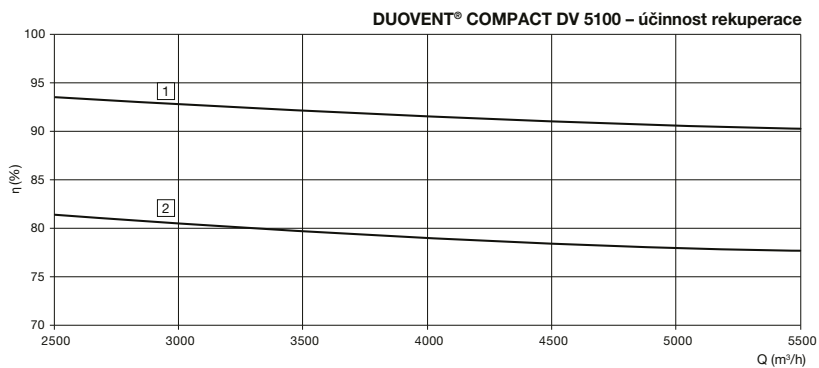
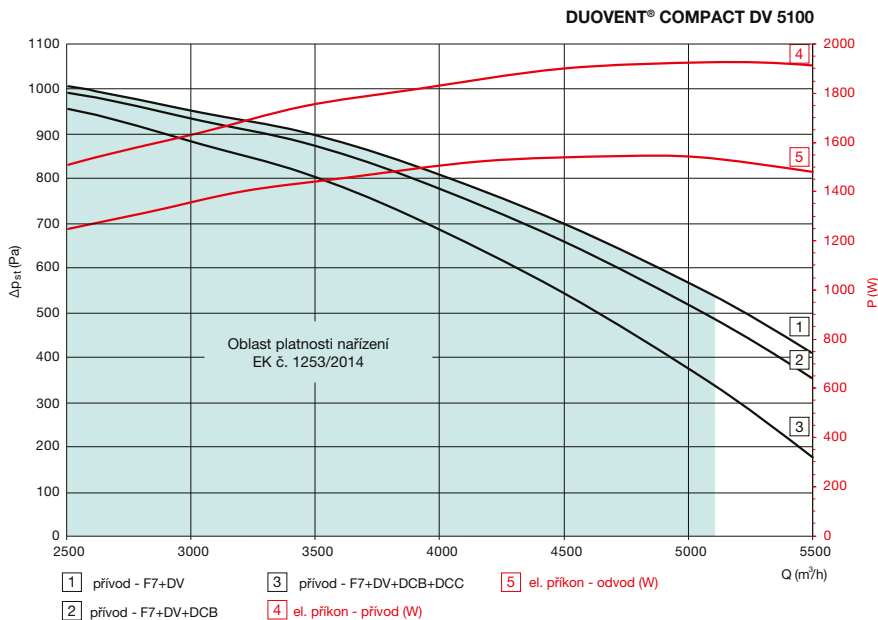

- 1 Účinnost pro parametry:
ODTAĤ: 22 °C / 50 % r.v.
PŘÍVOD: -12 °C / 90 % r.v.
- 2 Účinnost dle EC/1253/2014

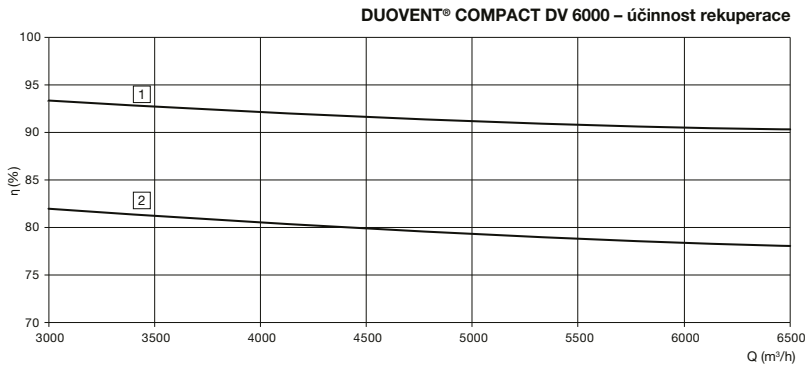
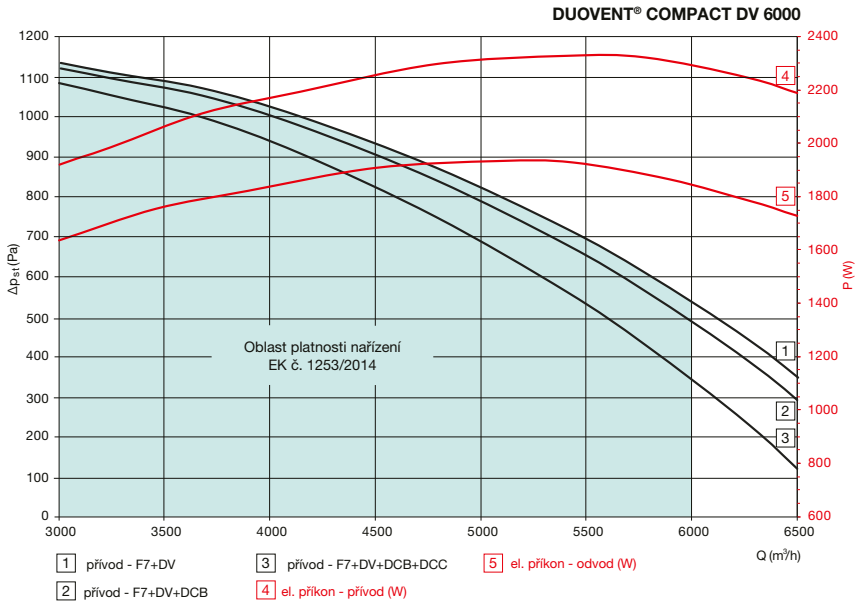

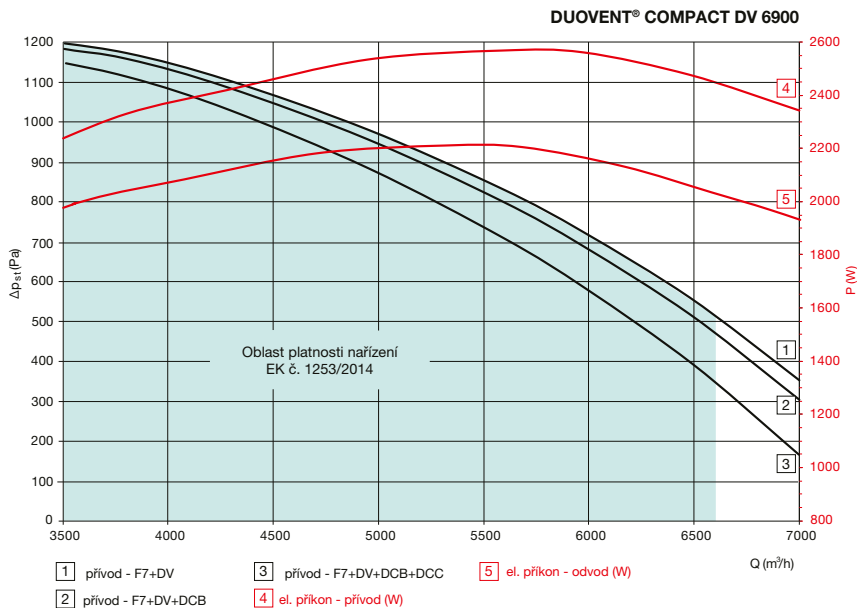
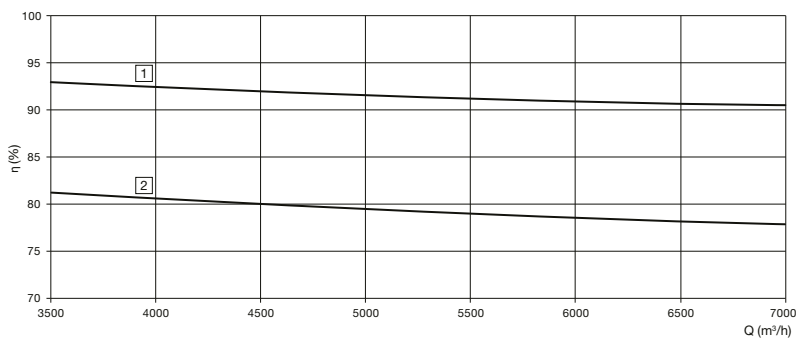
**DUOVENT® COMPACT DV 6900 – účinnost rekuperace**

- 1 Účinnost pro parametry:
ODTAĤ: 22 °C / 50 % r.v.
PŘÍVOD: -12 °C / 90 % r.v.
- 2 Účinnost dle EC/1253/2014

DUOVENT® COMPACT DV 7800

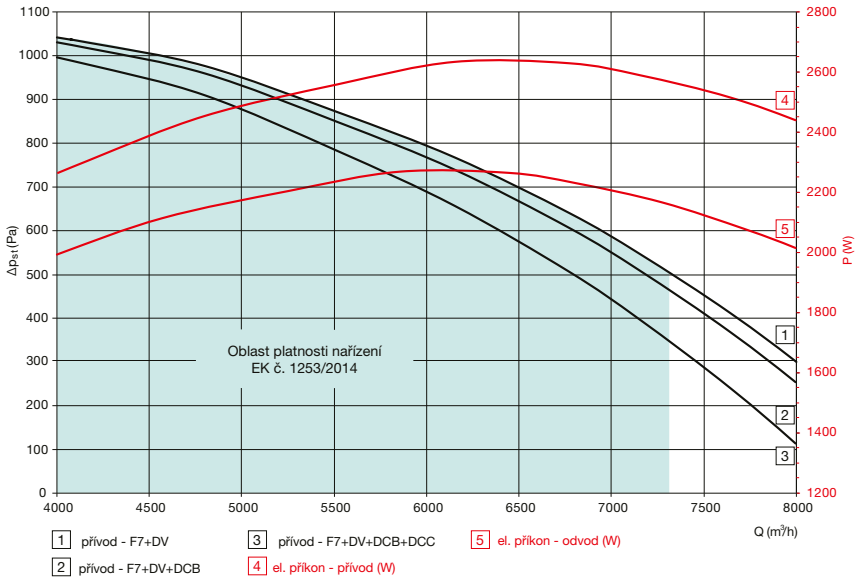

DUOVENT® COMPACT DV 7800 – účinnost rekuperace

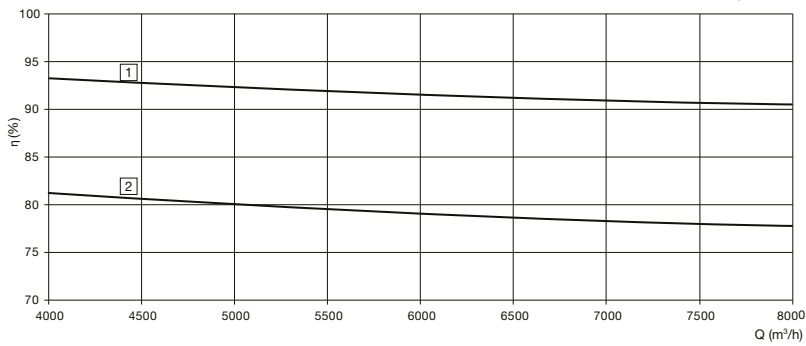

- 1] Účinnost pro parametry:
ODTAH: 22 °C / 50 % r.v.
PŘÍVOD: -12 °C / 90 % r.v.
- 2] Účinnost dle EC/1253/2014

Hladina akustického výkonu v oktávových pásmech [db(A)]*

DUOVENT COMPACT DV 500 (pro V_{nom} = 450 m³/h)

Hz	63	125	250	500	1000	2000	4000	8000	L _{WA}
čerstvý	38	46	52	59	57	56	49	37	63
přívod	42	52	60	68	71	73	66	63	76
L _{WA} odtah	35	45	52	56	57	56	50	48	62
odpad	37	48	57	63	68	70	63	59	73
plášť**	34	47	53	59	46	42	29	21	56

DUOVENT COMPACT DV 800 (pro V_{nom} = 720 m³/h)

Hz	63	125	250	500	1000	2000	4000	8000	L _{WA}
čerstvý	48	54	60	63	61	54	47	44	67
přívod	48	59	69	72	73	73	65	61	78
L _{WA} odtah	45	54	58	62	60	53	48	45	66
odpad	44	56	64	68	70	70	61	58	75
plášť**	40	55	62	55	48	42	27	20	63

DUOVENT COMPACT DV 1200 (pro V_{nom} = 1200 m³/h)

Hz	63	125	250	500	1000	2000	4000	8000	L _{WA}
čerstvý	46	52	59	63	64	57	51	48	68
přívod	50	58	72	74	80	76	69	66	83
L _{WA} odtah	44	52	60	64	64	58	53	50	68
odpad	46	55	68	72	77	74	67	64	80
plášť**	42	54	65	58	55	45	32	25	66

DUOVENT COMPACT DV 1800 (pro V_{nom} = 1800 m³/h)

Hz	63	125	250	500	1000	2000	4000	8000	L _{WA}
čerstvý	41	43	54	61	60	55	50	47	65
přívod	48	52	64	73	76	76	68	65	80
L _{WA} odtah	39	42	54	61	60	56	52	49	65
odpad	43	48	62	69	73	73	66	63	77
plášť**	40	47	58	56	59	45	31	24	61

DUOVENT COMPACT DV 3000 (pro V_{nom} = 3000 m³/h)

Hz	63	125	250	500	1000	2000	4000	8000	L _{WA}
čerstvý	38	45	61	60	57	58	52	48	66
přívod	47	55	72	73	78	76	70	66	82
L _{WA} odtah	35	45	59	61	58	58	53	49	65
odpad	41	51	67	70	75	74	67	63	79
plášť**	39	50	65	57	53	45	33	25	66

DUOVENT COMPACT DV 4200 (pro V_{nom} = 4200 m³/h)

Hz	63	125	250	500	1000	2000	4000	8000	L _{WA}
čerstvý	35	42	61	61	57	58	51	50	66
přívod	44	53	71	74	79	78	72	70	83
L _{WA} odtah	38	45	61	63	59	59	53	54	67
odpad	42	52	68	72	78	76	70	68	81
plášť**	37	50	64	58	55	47	35	29	66

DUOVENT COMPACT DV 5100 (pro V_{nom} = 5100 m³/h)

Hz	63	125	250	500	1000	2000	4000	8000	L _{WA}
čerstvý	37	46	62	62	59	58	51	48	67
přívod	47	56	73	76	80	77	71	67	83
L _{WA} odtah	38	53	63	64	60	59	53	51	68
odpad	45	58	71	75	78	75	69	66	82
plášť**	40	54	67	60	55	46	34	26	68

DUOVENT COMPACT DV 6000 (pro V_{nom} = 6000 m³/h)

Hz	63	125	250	500	1000	2000	4000	8000	L _{WA}
čerstvý	38	44	65	63	61	60	53	53	69
přívod	48	56	75	77	82	79	73	72	85
L _{WA} odtah	41	50	66	66	63	62	56	57	71
odpad	46	57	74	77	81	78	72	71	84
plášť**	42	55	70	63	60	50	38	36	72

DUOVENT COMPACT DV 6900 (pro V_{nom} = 6600 m³/h)

Hz	63	125	250	500	1000	2000	4000	8000	L _{WA}
čerstvý	40	46	66	65	62	61	54	58	70
přívod	49	58	76	79	84	80	74	76	87
L _{WA} odtah	43	50	69	68	65	63	57	62	73
odpad	48	58	76	78	83	79	74	76	86
plášť**	42	55	70	63	60	50	38	36	72

DUOVENT COMPACT 7800 (pro V_{nom} = 7300 m³/h)

Hz	63	125	250	500	1000	2000	4000	8000	L _{WA}
čerstvý	51	55	67	67	62	60	52	54	71
přívod	56	64	77	80	83	79	72	72	87
L _{WA} odtah	53	58	68	70	64	62	55	59	73
odpad	55	64	76	80	82	78	71	73	86
plášť**	49	61	71	65	59	49	36	32	72

* údaje pro konfiguraci jednotky (integr. klapky, chladič vodní typ DCC, ohřívač vodní typ DCA, filtrační třída F7/M5)

** akustický výkon vyzařovaný opláštěním jednotky

Charakteristiky rekuperačních jednotek dle 2009/125/EC, nařízení EK č.1253/2014.

velikost jednotky	nominální průtok vzduchu [m ³ /h]	SFP _{int} [W/(m ³ /s)]	účinnost rekuperace [%]	SFP _{int} LIMIT 2018 [W/(m ³ /s)]	externí tlak [Pa]
500	450	996	77,5	1216	230
800	720	1158	77,4	1202	250
1200	1200	1023	77,2	1176	350
1800	1800	847	76,1	1118	350
3000	3000	1039	75,6	1053	350
4200	4200	1004	77,9	1072	350
5100	5100	998	77,9	1035	350
6000	6000	1014	78,5	1015	350
6900	6600	970	78,1	978	350
7800	7300	918	78,2	956	350

Technické údaje vodních ohřivačů DCA ($t_w = 80/60^\circ\text{C}$) a DCB ($t_w = 45/35^\circ\text{C}$)

velikost jednotky	teplotní spád [°C]	výkon [kW]	nominální průtok vzduchu [m³/h]	vstupní teplota vzduchu [°C]	výstupní teplota vzduchu [°C]	tlak. ztráta na straně vody [kPa]	průtok vody [m³/h]
500	80/60	2,9	450	10	29,3	2	0,13
	45/35	2,1			23,6	5	0,18
800	80/60	4,7	720	10	29,7	5	0,21
	45/35	3,1			22,9	6	0,27
1200	80/60	8,3	1200	10	30,7	8	0,37
	45/35	5,3			23,1	11	0,46
1800	80/60	13,1	1800	10	31,7	12	0,57
	45/35	8,4			23,9	7	0,73
3000	80/60	21,8	3000	10	31,7	16	0,96
	45/35	14,5			24,5	14	1,26
4200	80/60	29,8	4200	10	31,2	9	1,31
	45/35	20,5			24,6	19	1,78
5100	80/60	37,7	5100	10	32,1	13	1,66
	45/35	24,4			24,3	6	2,12
6000	80/60	44,6	6000	10	32,2	11	1,96
	45/35	29,5			24,7	10	2,56
6900	80/60	51,2	6600	10	33,2	15	2,25
	45/35	33,9			25,3	12	2,94
7800	80/60	56,5	7300	10	33,1	8	2,48
	45/35	38,5			25,7	16	3,34

Technické údaje vodních chladičů DCC ($t_w = 6/12^\circ\text{C}$) a výparníků DX ($t_{sp} = 6^\circ\text{C}$, chladivo R410A)

velikost jednotky	teplotní spád/ výparná teplota [°C]	výkon [kW]	nominální průtok vzduchu [m³/h]	vstupní tepl. vzd. [%]	výstupní teplota vzduchu [°C]	tlak. ztráta na straně vody/chladiwa [kPa]	průtok vody [m³/h]
500	6/12	2	450	35 °C / 35 %	21,9	13	0,28
	6	2,8			21,3	109	-
800	6/12	3	720	35 °C / 35 %	22,6	6	0,43
	6	4,3			21,5	119	-
1200	6/12	5,4	1200	35 °C / 35 %	21,6	11	0,78
	6	7,8			21,1	96	-
1800	6/12	12,4	1800	35 °C / 35 %	19,3	14	1,78
	6	12,7			19,6	49	-
3000	6/12	21,3	3000	35 °C / 35 %	19,1	20	3,04
	6	21			19,7	99	-
4200	6/12	30,2	4200	35 °C / 35 %	19,1	23	4,31
	6	30,4			19,4	67	-
5100	6/12	37,3	5100	35 °C / 35 %	18,8	21	5,33
	6	36,6			19,4	110	-
6000	6/12	45,8	6000	35 °C / 35 %	18,5	31	6,54
	6	44,7			19	93	-
6900	6/12	50,1	6600	35 °C / 35 %	18,8	40	7,15
	6	48,9			19	123	-
7800	6/12	53,6	7300	35 °C / 35 %	19	16	7,65
	6	57			18,5	90	-

Technické údaje elektrických ohřivačů (napájecí napětí 3 × 400 V / 50 Hz, 1 × 230 V / 50 Hz), přizpůsobení regulačních sad

velikost jednotky	typ DI	výkon [kW]	počet sekcí	sada Digireg®
500	IBE-DUOVENT DV 500_2/1	2	1	M1-E2
800	IBE-DUOVENT DV 800_3,6/1	3,6	1	M1-E8-2
1200	IBE-DUOVENT DV 1200_3,6/1	3,6	1	M1-E8-2
1800	IBE-DUOVENT DV 1800_7,5/1	7,5	1	M3-E8-2/M1-E8-2
3000	IBE-DUOVENT DV 3000_15/1	15	1	M3-E15
4200	IBE-DUOVENT DV 4200_15/1	15	1	M3-E15
5100	IBE-DUOVENT DV 5100_22,5/1	22,5	1	M3-E24
6000	IBE-DUOVENT DV 6000_22,5/1	22,5	1	M3-E24
6900	IBE-DUOVENT DV 6900_30/1	30	1	M3-E36
7800	IBE-DUOVENT DV 7800_30/1	30	1	M3-E36

Na přání lze objednat jednotku s atypickými výkony elektrických ohřivačů. Pro tuto variantu kontaktujte naše technické oddělení.

Varianty hrdel – vertikální provedení (pohled z obslužné strany jednotky)

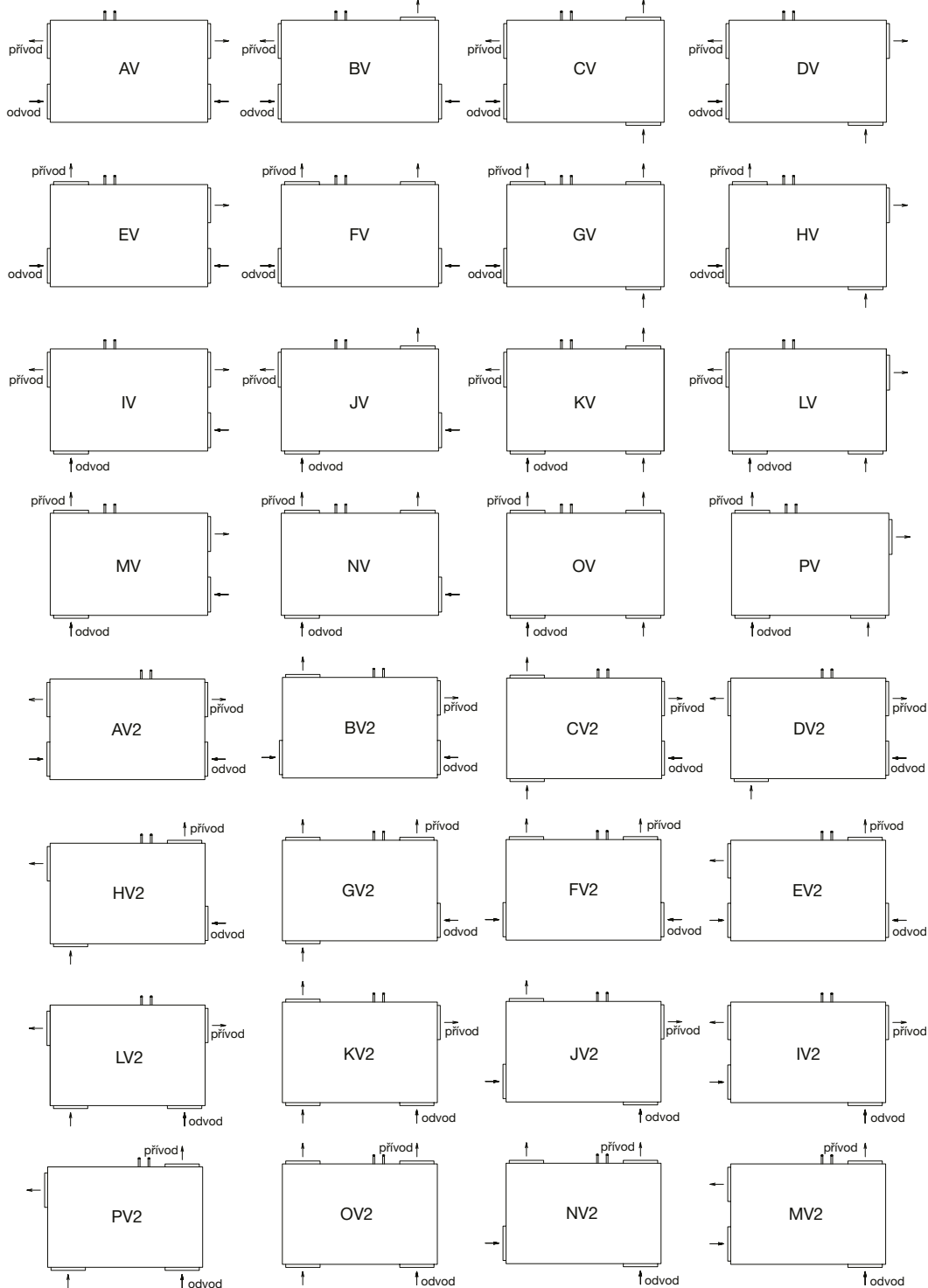

Varianty hrdel – horizontální provedení (pohled z horní neobslužné strany jednotky, půdorys jednotky)

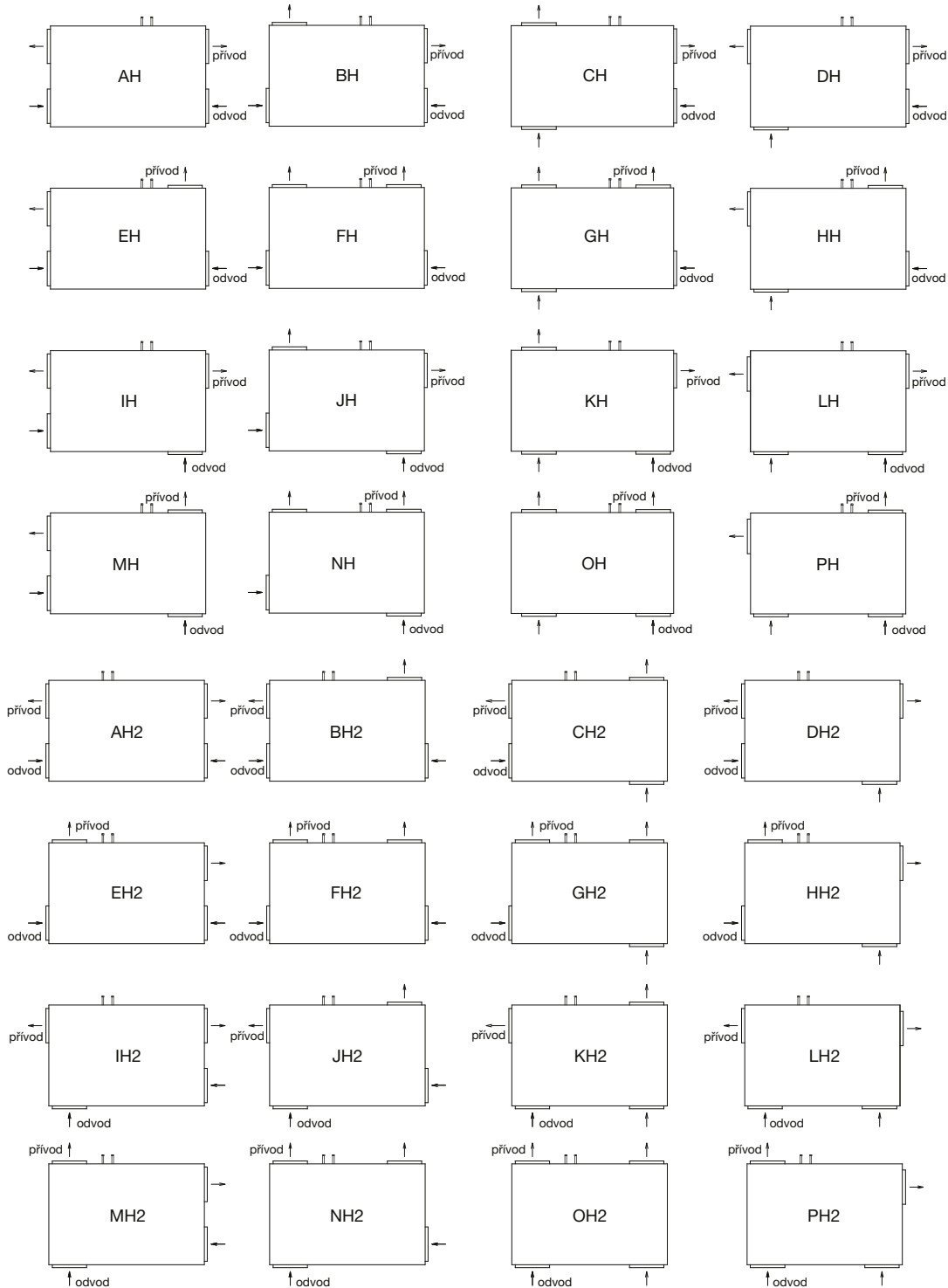

Varianty hrdel – podlahové horizontální provedení (pohled z horní obslužné strany jednotky)

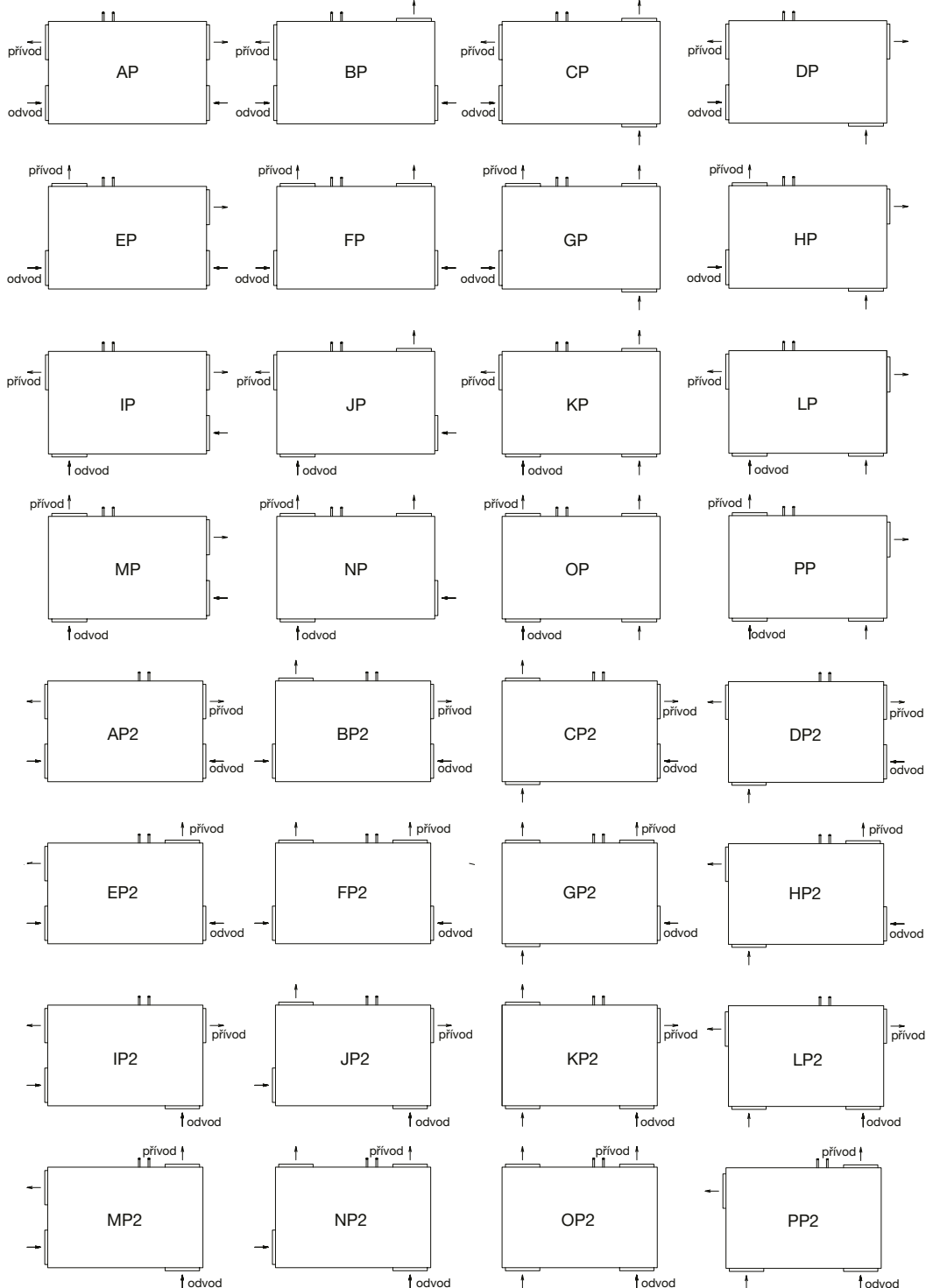

DUO-DV-IAE

- pružná spojka pro spojení vstupních a výstupních hrdel VZT jednotky s VZT potrubím
- zabráňují přenosu chvění na vzduchovody
- šířka příruby 20 mm
- dodává se pro velikosti jednotek DV 1800–7800
- pro velikosti jednotek DV 500, 800, 1200 je možné dodat standardní příslušenství KAA 200, KAA 250, KAA 315.

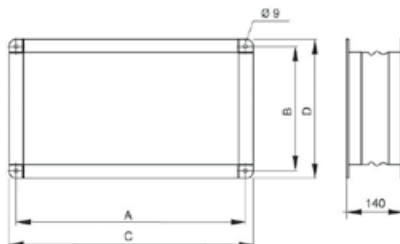

Typ	A [mm]	B [mm]	C [mm]	D [mm]
DUO-DV-IAE-1800	320	620	340	640
DUO-DV-IAE-3000	470	620	490	640
DUO-DV-IAE-4200	650	620	670	640
DUO-DV-IAE-5100	820	620	840	640
DUO-DV-IAE-6000	970	620	990	640
DUO-DV-IAE-6900	1120	620	1140	640
DUO-DV-IAE-7800	1270	620	1290	640

provedení pružných spojek pro horní a boční výtlačky jednotek (SUP nebo EHA):

Typ	A [mm]	B [mm]	C [mm]	D [mm]
DUO-DV-IAE-1800-BV	320	370	340	390
DUO-DV-IAE-3000-BV	470	370	490	390
DUO-DV-IAE-4200-BV	650	420	670	440
DUO-DV-IAE-5100-BV	820	420	840	440
DUO-DV-IAE-6000-BV	970	420	990	440
DUO-DV-IAE-6900-BV	1120	420	1140	440
DUO-DV-IAE-7800-BV	1270	420	1290	440

DUO-DV-PRO

- přechodový díl na kruhové potrubí
- na výtlačky jednotek velikostí DV 1800–7800
- šířka příruby 20 mm

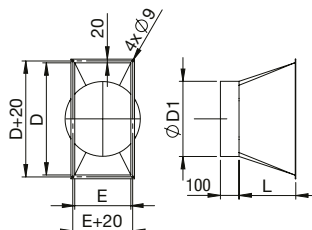

provedení přechodových dílů pro horní a boční výtlačky jednotek (SUP nebo EHA):

Typ	D [mm]	D1 [mm]	E [mm]	L [mm]
DUO-DV-PRO-1800	600	397	300	300
DUO-DV-PRO-3000	600	557	450	350
DUO-DV-PRO-4200	600	627	630	400
DUO-DV-PRO-5100	600	707	800	450
DUO-DV-PRO-6000	600	797	950	500
DUO-DV-PRO-6900	600	797	1100	500
DUO-DV-PRO-7800	600	797	1250	500

Typ	D [mm]	D1 [mm]	E [mm]	L [mm]
DUO-DV-PRO-1800-BV	350	397	300	300
DUO-DV-PRO-3000-BV	350	557	450	350
DUO-DV-PRO-4200-BV	400	627	630	400
DUO-DV-PRO-5100-BV	400	707	800	450
DUO-DV-PRO-6000-BV	400	797	950	500
DUO-DV-PRO-6900-BV	400	797	1100	500
DUO-DV-PRO-7800-BV	400	797	1250	500

ROOFPACK – nástřešní provedení rekup. jednotek

■ ROOFPACK-A

- pro horizontální (podlahové) a vertikální provedení jednotky
- střecha z pozinkovaného ocelového nebo lakovaného plechu
- přímá montáž na jednotku
- pochozí střední část střechy pro usnadnění servisního přístupu u horizontálního provedení jednotek
- rám výšky 150 mm v kombinaci s nohama
- izolované rohové profily rámu skříně
- vodotěsné provedení vnějšího pláště
- tento typ příslušenství lze u vertikálního provedení jednotky dodat pouze pro následující polohy výstupních hrdel: AV, DV, IV, LV, AV2, DV2, IV2, LV2
- u horizontálního podlahového provedení jednotky je možné tento typ příslušenství dodat pro všechny možné polohy hrdel: AP až PP, AP2 až PP2
- jako příslušenství lze dodat do přívodní části jednotky elektrické ohříváče IBET o výkonu 250 W nebo 1000 W. Ohříváč zamezí zamrznutí vodních výměníků při odstavení jednotky. Ohříváč je řízen nezávisle, zabudovaným termostatem.

■ Typový klíč pro objednání příslušenství ROOFPACK

R O O F P A C K - A - D U O - D V - V - 3 0 0 0

1 2 3 4

1 – typ příslušenství ROOFPACK:

ROOFPACK – A

ROOFPACK – B

2 – označení typu rekuperační jednotky:

DUO-DV = DUOVENT® COMPACT DV

3 – poloha jednotky:

V – vertikální

H – horizontální (podlahová)

4 – velikost jednotky Duovent® Compact DV:

500, 800, 1200, 1800, 3000, 4200, 5100, 6000, 6900,

7800

Vertikální provedení ROOFPACK-A

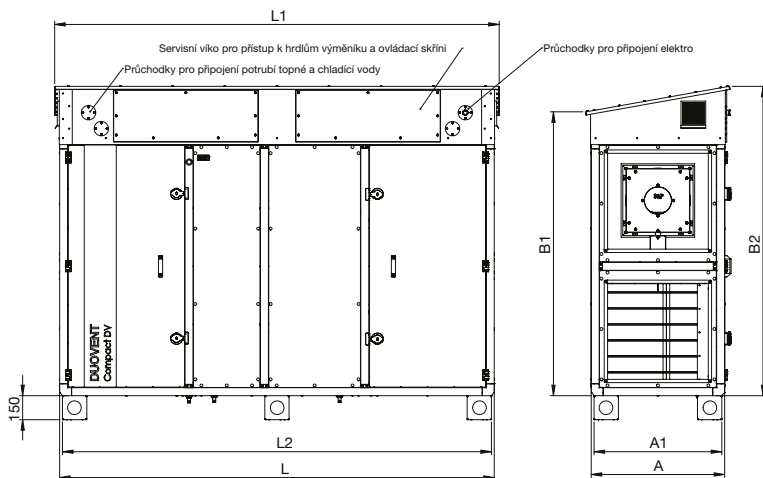

Velikost jednotky	L [mm]	L1 [mm]	L2 [mm]	A [mm]	A1 [mm]	B1 [mm]	B2 [mm]	hmotnost [kg]
500	1698	1760	1662	364	328	834	994	26
800	1934	1996	1898	364	328	1148	1308	32
1200	2091	2153	2055	521	485	1148	1308	42
1800	2562	2624	2526	521	485	1776	1936	61
3000	2562	2624	2526	678	642	1776	1936	69
4200	2719	2781	2683	835	799	1776	1936	77
5100	2719	2781	2683	992	956	1776	1936	85
6000	2719	2781	2683	1149	1113	1776	1936	93
6900	2719	2781	2683	1306	1270	1776	1936	102
7800	2719	2781	2683	1463	1427	1776	1936	110

ROOFPACK – nástřešní provedení rekup. jednotek

Horizontální provedení ROOFPACK-A

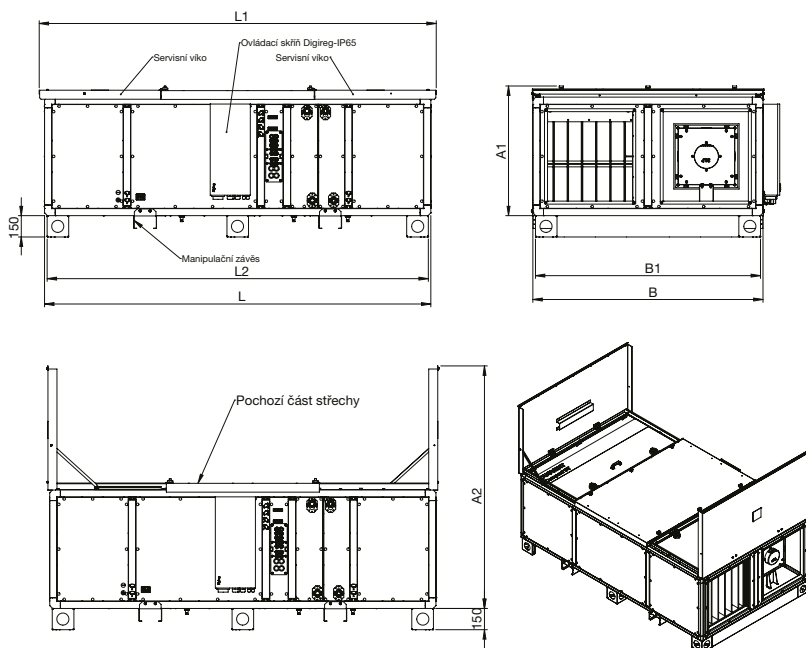

Velikost jednotky	L [mm]	L1 [mm]	L2 [mm]	A1 [mm]	A2 [mm]	B [mm]	B1 [mm]	hmotnost [kg]
500	1698	1774	1662	442	1080	678	642	23
800	1934	2010	1898	442	1237	992	956	35
1200	2091	2167	2055	599	1394	992	956	45
1800	2562	2638	2526	599	1394	1620	1584	72
3000	2562	2638	2526	756	1551	1620	1584	72
4200	2719	2795	2683	913	1708	1620	1584	86
5100	2719	2795	2683	1070	1865	1620	1584	86
6000	2719	2795	2683	1227	2022	1620	1584	86
6900	2719	2795	2683	1384	2179	1620	1584	86
7800	2719	2795	2683	1541	2336	1620	1584	86

Příklady provedení ROOFPACK-A pro vertikální a horizontální provedení jednotek



DUOVENT® COMPACT DV 4200 + ROOFPACK-A



DUOVENT® COMPACT DV 4200 + ROOFPACK-A

ROOFPACK – nástřešní provedení rekup. jednotek

■ ROOFPACK-B

- pro horizontální (podlahové) a vertikální provedení jednotky
 - střeška z pozinkovaného ocelového nebo lakovaného plechu
 - přímá montáž na jednotku
 - pochozí střední část střešky pro usnadnění servisního přístupu u horizontálního provedení jednotek
 - rám výšky 350mm k zabudování do konstrukce střešky, rám je rozebíratelný s vnitřní izolací tloušťky 30mm a je ve spodní části opatřen otvory Ø12mm pro umístění kotvících šroubů M10 ke konstrukci střešky
 - izolované rohové profily rámu skříně
 - vodotěsné provedení vnějšího pláště
- tento typ příslušenství lze u vertikálního provedení jednotky dodat pouze pro následující polohy výstupních hrdel: AV, AV2
 - u horizontálního podlahového provedení jednotky je možné tento typ příslušenství dodat pro všechny možné polohy hrdel: AP až PP, AP2 až PP2
 - jako příslušenství lze dodat do přívodní části jednotky elektrické ohřívače IBET o výkonu 250W nebo 1000W. Ohřívač zamezí zamrznutí vodních výměníků při odstavení jednotky. Ohřívač je řízen nezávisle, zabudováním termostatem.

■ Typový klíč pro objednání příslušenství ROOFPACK

ROOFPACK - B - DUO - DV - V - 3000

1 2 3 4

- 1 – typ příslušenství ROOFPACK:
ROOFPACK – A
ROOFPACK – B
- 2 – označení typu rekuperační jednotky:
DUO-DV = DUOVENT® COMPACT DV
- 3 – poloha jednotky:
V – vertikální
H – horizontální (podlahová)
- 4 – velikost jednotky DUOVENT® COMPACT DV: 500, 800, 1200, 1800, 3000, 4200, 5100, 6000, 6900, 7800

Vertikální provedení ROOFPACK-B

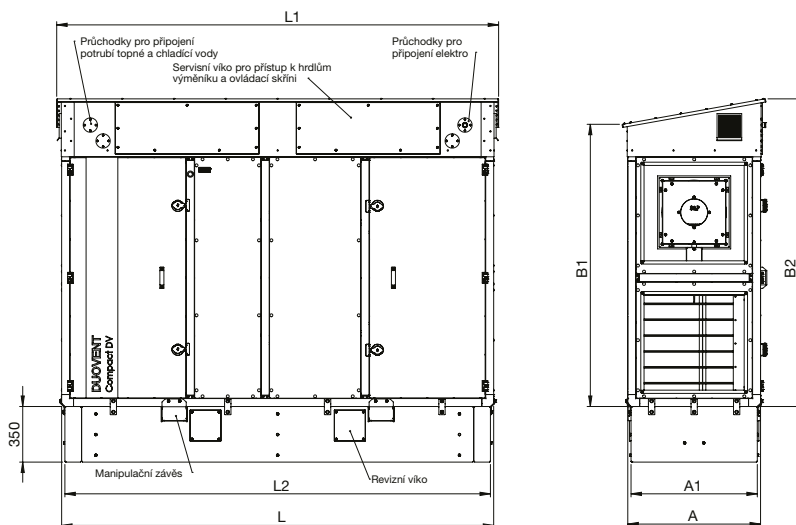

Velikost jednotky	L [mm]	L1 [mm]	L2 [mm]	A [mm]	A1 [mm]	B1 [mm]	B2 [mm]	hmotnost [kg]
500	1698	1760	1658	364	324	834	994	61
800	1934	1996	1894	364	324	1148	1308	73
1200	2091	2153	2051	521	481	1148	1308	102
1800	2562	2624	2522	521	481	1776	1936	141
3000	2562	2624	2522	678	638	1776	1936	153
4200	2719	2781	2679	835	795	1776	1936	167
5100	2719	2781	2679	992	952	1776	1936	182
6000	2719	2781	2679	1149	1109	1776	1936	194
6900	2719	2781	2679	1306	1266	1776	1936	207
7800	2719	2781	2679	1463	1423	1776	1936	219

ROOFPACK – nástřešní provedení rekup. jednotek

Horizontální provedení ROOFPACK-B

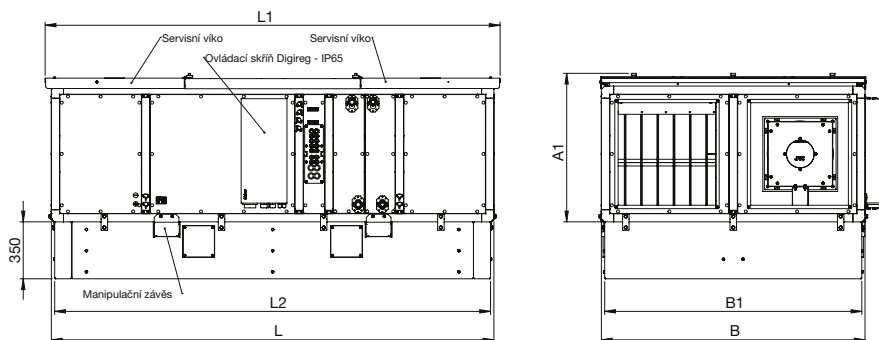

Velikost jednotky	L [mm]	L1 [mm]	L2 [mm]	A1 [mm]	A2 [mm]	B [mm]	B1 [mm]	hmotnost [kg]
500	1698	1774	1658	442	1080	678	638	77
800	1934	2010	1894	442	1237	992	952	107
1200	2091	2167	2051	599	1394	992	952	117
1800	2562	2638	2522	599	1394	1620	1580	187
3000	2562	2638	2522	756	1551	1620	1580	187
4200	2719	2795	2679	913	1708	1620	1580	204
5100	2719	2795	2679	1070	1865	1620	1580	204
6000	2719	2795	2679	1227	2022	1620	1580	204
6900	2719	2795	2679	1384	2179	1620	1580	204
7800	2719	2795	2679	1541	2336	1620	1580	204

Příklady provedení ROOFPACK-B pro vertikální a horizontální provedení jednotek



DUOVENT® COMPACT DV 4200 + ROOFPACK-B



DUOVENT® COMPACT DV 4200 + ROOFPACK-B

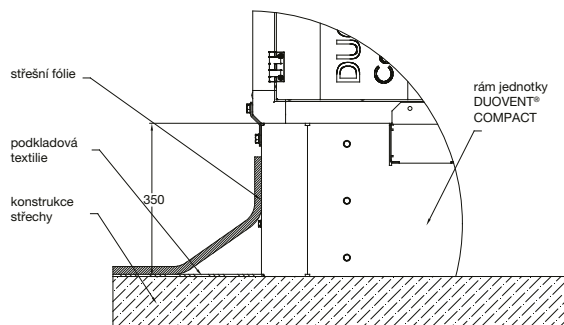

Příklad zabudování podstavného rámu ROOFPACK-B do střešní konstrukce budovy

DUO-DV-MOUNT

- protidešťové žaluzie pro použití jednotky ve venkovním prostředí
- vyrobeny z pozinkovaného ocelového plechu
- vybaveny sítí proti vniknutí ptactva
- na přání možná dodávka s práškovým nástřikem vnějších pohledových ploch žaluzie
- dodává se pro velikosti jednotek DV 1800–7800
- pro velikosti jednotek DV 500, 800, 1200 je možné dodat standardní příslušenství VKS 200, VKS 250, VKS 315 v kombinaci se spojovacím hrdlem SN 200, SN 250, SN 315 a jednobřítým těsněním

Typový klíč pro objednání příslušenství DUO-DV-MOUNT

D	U	O	-	D	V	-	V	-	M	O	U	N	T	3	0	0	0	I	N
														1		2			3

1 – velikost jednotky

V – vertikální

H – horizontální (podlahová)

2 – velikost jednotky DUOVENT® COMPACT DV

1800, 3000, 4200, 5100, 6000, 6900, 7800

3 – typ příslušenství

IN – na sání

OUT – na výtlač

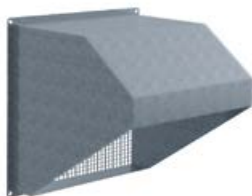

sání

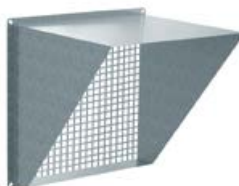

výtlak

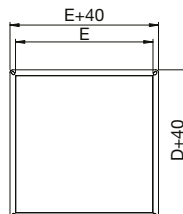
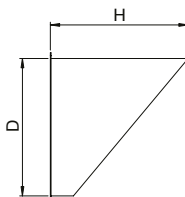
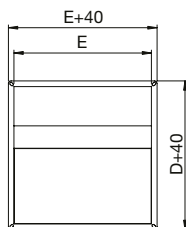
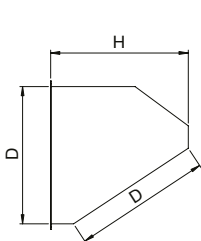

DUO-DV-MOUNT - protidešťové žaluzie

Žaluzie na sání jednotky

Typ	D [mm]	E [mm]	H [mm]
DUO-DV-V-MOUNT 1800 IN	600	300	600
DUO-DV-V-MOUNT 3000 IN	600	450	600
DUO-DV-V-MOUNT 4200 IN	600	630	600
DUO-DV-V-MOUNT 5100 IN	600	800	600
DUO-DV-V-MOUNT 6000 IN	600	950	600
DUO-DV-V-MOUNT 6900 IN	600	1100	600
DUO-DV-V-MOUNT 7800 IN	600	1250	600

Typ	D [mm]	E [mm]	H [mm]
DUO-DV-H-MOUNT 1800 IN	300	600	300
DUO-DV-H-MOUNT 3000 IN	450	600	450
DUO-DV-H-MOUNT 4200 IN	630	600	630
DUO-DV-H-MOUNT 5100 IN	800	600	800
DUO-DV-H-MOUNT 6000 IN	950	600	950
DUO-DV-H-MOUNT 6900 IN	1100	600	1100
DUO-DV-H-MOUNT 7800 IN	1250	600	1250

Žaluzie na výtlaku jednotky

Typ	D [mm]	E [mm]	H [mm]
DUO-DV-V-MOUNT 1800 OUT	600	300	600
DUO-DV-V-MOUNT 3000 OUT	600	450	600
DUO-DV-V-MOUNT 4200 OUT	600	630	600
DUO-DV-V-MOUNT 5100 OUT	600	800	600
DUO-DV-V-MOUNT 6000 OUT	600	950	600
DUO-DV-V-MOUNT 6900 OUT	600	1100	600
DUO-DV-V-MOUNT 7800 OUT	600	1250	600

Typ	D [mm]	E [mm]	H [mm]
DUO-DV-H-MOUNT 1800 OUT	300	600	300
DUO-DV-H-MOUNT 3000 OUT	450	600	450
DUO-DV-H-MOUNT 4200 OUT	630	600	630
DUO-DV-H-MOUNT 5100 OUT	800	600	800
DUO-DV-H-MOUNT 6000 OUT	950	600	950
DUO-DV-H-MOUNT 6900 OUT	1100	600	1100
DUO-DV-H-MOUNT 7800 OUT	1250	600	1250

Provedení protidešťových žaluzií pro boční výtlaky jednotek (u horizontálního podlahového provedení – vývody SUP nebo EHA):

Typ	D [mm]	E [mm]	H [mm]
DUO-DV-H-MOUNT 1800 IN-BV	300	350	300
DUO-DV-H-MOUNT 3000 IN-BV	450	350	450
DUO-DV-H-MOUNT 4200 IN-BV	630	400	630
DUO-DV-H-MOUNT 5100 IN-BV	800	400	800
DUO-DV-H-MOUNT 6000 IN-BV	950	400	950
DUO-DV-H-MOUNT 6900 IN-BV	1100	400	1100
DUO-DV-H-MOUNT 7800 IN-BV	1250	400	1250

Typ	D [mm]	E [mm]	H [mm]
DUO-DV-H-MOUNT 1800 OUT-BV	300	350	300
DUO-DV-H-MOUNT 3000 OUT-BV	450	350	450
DUO-DV-H-MOUNT 4200 OUT-BV	630	400	630
DUO-DV-H-MOUNT 5100 OUT-BV	800	400	800
DUO-DV-H-MOUNT 6000 OUT-BV	950	400	950
DUO-DV-H-MOUNT 6900 OUT-BV	1100	400	1100
DUO-DV-H-MOUNT 7800 OUT-BV	1250	400	1250



Digireg®



VAV-CAV-COP
 typy regulace



ErP conform



max. účinnost
 rekuperace



EC motor



Bypass

Technické parametry

Skříň

Patentovaný modulární systém ISOSTREAM® se stěnovými panely tl. 45 mm, které jsou vyrobeny z ocelového pozinkovaného plechu s vnějším lakováním v odstínu RAL9002 (šedobílá). Panely jsou uvnitř vyplněné zvukovou a tepelnou izolací z nehořlavé minerální vlny. Pro usnadnění servisu je skříň jednotky vybavena otevíratelnými dveřmi se zámkem. Kruhová hrdla jsou opatřena gumovým těsněním, čtyřhranná hrdla jsou připravena na osazení tlumicích vložky s rámečkem 20 mm. Rám jednotky je vyroben z hliníkových profilů, stěnové panely jsou do rámu přišroubovány. Vývody tlumicích od rekuperačního výměníku a chladiče jsou umístěny vždy ve spodním panelu jednotky a jsou připraveny pro napojení protizápachového sifonu. Na přání zákazníka je možné plášť jednotky opatřit atypickým povrchovou ochranou s vyšší korozií odolností.

Ventilátory

Na přívodní i odvodní straně jednotky je montován ventilátor s dozadu zahnutými lopatkami. Oběžné kolo je vyrobeno z kompozitního materiálu a je staticky a dynamicky vyváženo.

Motory

Na oběžném kole ventilátoru je napřímo namontován EC motor. Motor ventilátoru je možné plynule řídit externím signálem 0–10V. Motor je vybaven vlastní vestavěnou tepelnou ochranou. Třída účinnosti motoru IE4, krytí elektromotoru IP54.

Výměníky

Jednotka je v závislosti na provedení vybavena vodním nebo elektrickým ohřivačem vzduchu. Pro potřeby letního chlazení vzduchu je montován vodní chladič nebo přímý výparník. Pro potřeby bivalentního ohřevu je možné výparník vyrobit v reverzibilním provedení. Výparníky jsou standardně navrženy pro chladič R410A a R32. Vodní ohřivače a chladiče mají standardně měděné trubky a hliníkové lamely v pozinkovaném ocelovém rámu. Pro potřeby vyšší korozií ochrany je možné výměníky opatřit dodatečnou antikorozní ochranou. Elektrické ohřivače mají standardně hladké topné tyče a jsou vybaveny provozním termostatem

se spouštěcí teplotou 60 °C a havarijním termostatem s ručním resetem a spouštěcí teplotou 120 °C.

Rekuperátor

Rekuperační protiproudý výměník se zcela oddělenými proudy přívodního a odvodního vzduchu je vyroben z hliníku. Součástí je bypass s klapkou, která plně řídí vstup vzduchu do výměníku nebo do bypassu. Na přání lze rekuperátor dovybavit cirkulačním nebo směšovací klapkou (v kódu jednotky označeno C nebo MX).

Filtry

U velikosti 500, 1000, 1500, 2200 a 3600 jsou na přívodu a odtahu vzduchu filtry třídy filtrace F7 a M5 tloušťky 96 mm. U velikosti 5100, 6000, 7800 je možné umístit na sání čerstvého vzduchu a sání odtahovaného vzduchu 2 filtrační kazetové články různých tříd filtrace tloušťky 48 mm nebo 1 filtrační článek tloušťky 96 mm. Dostupné jsou filtry ve třídách filtrace od G4 do F9. Přístup k filtrům je přes revizní dveře na obslužné straně jednotky. Jednotku lze doplnit v případě vícestupňové filtrace filtračními kazetami MFL s filtračními vložkami MFR.

Klapky

Hliníkové regulační klapky s přípravou pro osazení servopohonu jsou integrovány na sání čerstvého a odtahovaného vzduchu. Klapky splňují třídu těsnosti 2 dle EN1751. Na přání je možné jednotku dovybavit klapkami v třídě těsnosti 3.

Elektrické připojení

Napájecí napětí 1x230V/50 Hz nebo 3x400V/50 Hz je závislé na vybavení jednotky. Přívodní kabely, kabely k čidlům a silové kabely k ventilátorům se do jednotky přivádějí přes plastové průchočky ve stěně jednotky. Uvnitř jednotky jsou pro vedení kabelů připraveny gumové průchočky s membránou.

Regulace

Jednotka je standardně vybavena digitální regulací Digireg® dle konfigurace jednotky. V případě, že je jednotka vybavena systémem MaR přímo z výrobního závodu, jsou elektricky připojena a otestována všechna

čidla a pohony. Ovládací skříň je umístěna na stěně jednotky (v případě atypického umístění ovládací skříň systému MaR je nutné toto konzultovat s výrobcem a specifikovat v objednávce).

Montáž

Ve vertikální poloze se hrdly nahoře (popř. nahoře a do stran). Rozlišuje se levá a pravá varianta. Před a vedle jednotky je třeba mít manipulační prostor pro potřeby servisních zásahů, výměny filtrů apod. Pod jednotkou musí být prostor pro instalaci sifonu pro odvod kondenzátu. Konkrétní rozmištnění hrdel vzhledem k obslužné straně jednotky je nutné specifikovat viz. dále. Jednotku je nutné montovat se spádem 1° směrem k odvodnímu hrdlu kondenzátu. Potrubí VZT se připojuje na připravená kruhová (DUOVENT® DV TOP 500, 1000, 1500, 2200, 3600) nebo obdélníková hrdla (DUOVENT® DV TOP 5100, 6000, 7800) – doporučujeme mezi hrdla potrubí a jednotku montovat pružné manžety pro eliminaci přenosu vibrací z jednotky do potrubí. Obdélníková hrdla jsou integrována ve stěnovém sendvičovém panelu jednotky a rozteč rohových připojovacích otvorů je optimalizována pro připojovací příruby P20.

Hluk

Uvedený v tabulkách představuje hladiny akustického výkonu na jednotlivých hrdlech jednotky s korekcí váhového filtru A. Akustické parametry jsou v toleranci ±3 dB.

Varianty

Jednotlivé varianty jednotky se rozlišují dle vybavy pomocí kódu. Atypické provedení je nutné konzultovat.

Podmínky záruky

Zařízení DUOVENT® COMPACT DV TOP včetně řídicího systému DVAV, DCVA a DCOP musí být uvedeno do provozu výhradně Prodávajícím anebo osobou k tomu Prodávajícím určenou. Nedodržení této podmínky má za následek zánik práv Kupujícího z vadného plnění a ze Záruky za jakost. Bližší podmínky stanovuje Reklamační řád Prodávajícího.

Informace

Jednotka je určena pro větrání komerčních prostor. Montážní varianty umožňují přizpůsobení požadavkům stavby. Jednotka je určena pro trvalý provoz. Provedení jednotky pro větrání bazénových hal (verze kódu SP) konzultujte s našim technickým oddělením.

Příslušenství VZT

- Sonoflex®, Termoflex® pružné hadice a tvarovky (K7.3)
- SPIRO kruhové spiro potrubí a tvarovky (K7.3)
- KAA, IAE pružné spojky (K7.1)
- MAA, IAA tlumiče hluku (K7.1)

- RSK, TSK zpětné klapky (K7.1)
- MSK, IJK škrtky a směšovací klapky (K7.1)
- Taliřové ventily, anemostaty, dýzy, mřížky (K7.2)
- Protidešťové žaluzie (K7.1)
- MBE, IBE, IBW, IKW elektrické a vodní ohřivače do kruhového a hranatého potrubí (K7.1)
- MKW, IKW, IKF, MKF vodní chladiče a přímé výparníky do kruhového a hranatého potrubí (K7.1)
- MFL, IFL, MFLT filtrační kazety do kruhového a hranatého potrubí (K7.1)
- ESU směšovací uzly (K7.1)
- SF-P sifon podtlakový (K7.1)

Příslušenství EL

- Digireg® digitální regulační systém pro jednotky s ohřevem i chlazením, ovladač s dotykovým displejem (K9)
- JTR triakový spínač pro řízení výkonu elektrického ohřivače (K9)
- HIG, HYG hygrostaty (K8.2)
- EDF-CO2, SQA čidla CO2 (K8.2)
- RTR termostaty (K8.2)
- DTS PSA tlakové snímače (K8.2)
- Servopohony (K8.2)
- AIRSENS čidla kvality vzduchu (K 8.2)

Typový klíč pro objednávání

DUOVENT COMPACT DV 3600 DI DX MX KL F7 / M5 DVAV P TOP SP
 1 2 3 4 5 6 7 8 9 10

1 – velikost jednotky – 500, 1000, 1500, 2200, 3600, 5100, 6000, 7800

2 – typ ohřivače:

DI - elektrický

DCA – vodní pro spád na vodě 80°C/60°C

DCB – vodní pro spád na vodě 45°C/35°C

3 – typ vodního chladiče:

DCC – vodní pro spád na vodě 6/12°C

DX – přímý výparník pro chladivo R410A nebo R32, výparná teplota 6°C

(u přímého výparníku je nutné vždy specifikovat typ chladiva, požadovaný výkon a dělení chladičového výkonu do sekcí dle použitého typu kondenzační jednotky).

U výparníků používaných pro reverzní chod s tepelným čerpadlem je nutné tuto skutečnost specifikovat v poznámce objednávky.

DXr – výparník v zapojení pro reverzibilní chod (chlazení / topení), chladivo R410A.

Jestliže se jedná o jednotku s DXr a bivalentním dohřevem, je nutné pozice „2“ a „3“ otočit.

4 – **MX** – směšovací klapka s přípravou pro montáž servopohonu

C – směšovací klapka umožňující 100% cirkulaci vzduchu s přípravou pro montáž servopohonu

5 – **KL** – vstupní a odvodní klapka s přípravou pro montáž servopohonu (je-li jednotka vybavena systémem MaR, servopohon je součástí)

6 – třída filtrace filtru na vstupu čerstvého vzduchu / na odtahu z větraného prostoru (G4-F9)

7 – typ řídicího systému

D – Digireg®

8 – typ řízení průtoku vzduchu

VAV – proměnný průtok vzduchu

CAV – konstantní průtok vzduchu

COP – konstantní statický tlak dodávaný do VZT potrubní sítě

9 – poloha hrdel vzhledem k obslužné straně – dle tabulky variant hrdel (**P, PB, PBP, PBO, L, LB, LBP, LBO**).

U velikosti 500 a 1000 možná pouze poloha hrdel **L** nebo **P**.

10 – **SP** – provedení jednotky pro větrání bazénových hal

Třída dle EN779	Třída dle EN ISO 16890
G4	ISO Coarse 60%
M5	ISO ePM10 50%
F7	ISO ePM2,5 70%
F9	ISO ePM1 80%

Příklady objednání

DUOVENT COMPACT DV 3600 DI DX MX KL F7/M5 DVAV P TOP

Jednotka velikosti 3600 s elektrickým ohřivačem, přímým výparníkem, bypassovou a směšovací klapkou, integrovanými klapkami na sání a odtahu, filtrací na přívodu F7, jednostupňovou filtrací na odvodu M5, MaR systém Digireg s VAV, poloha P.

Typ	nominální průtok [m³/h]	napětí [V/Hz]	ventilátor přívod/odvod		ohřivač		výkon chladiče* [kW]	účinnost* [%]	max. průtok vzduchu jednotkou [m³/h]	řídící systém Digireg®	hmot.** [kg]
			max. příkon [W]	proud [A]	výkon* [kW]	proud [A]					
500 D	500	1x 230V 50Hz	145/120	0,6/0,5	-	-	-	88	550	M1-Vx	110-122
500 DCA					3,6	-	-				
500 DCB					2,4	-	-				
500 DCC					-	-	3,6				
500 DX					-	-	3,5				
500 DI					2	8,7	-				
1000 D	1000	1x 230V 50Hz	312/260	1,4/1,1	-	-	-	86,8	1200	M1-Vx	148-165
1000 DCA					6,4	-	-				
1000 DCB					4,3	-	-				
1000 DCC					-	-	7,1				
1000 DX					-	-	4,5				
1000 DI					4	17,4	-				
1500 D	1500	3x 400V 50Hz (1x 230V 50Hz)	560/480	2,4/2,1	-	-	-	87,7	1800	M1-Vx	168-190
1500 DCA					10	-	-				
1500 DCB					7,8	-	-				
1500 DCC					-	-	11,1				
1500 DX					-	-	10,5				
1500 DI					4,5	6,5	-				
2200 D	2200	3x 400V 50Hz	715/575	1/0,8	-	-	-	89	2600	M3-Vx	328-355
2200 DCA					16	-	-				
2200 DCB					11,4	-	-				
2200 DCC					-	-	16,9				
2200 DX					-	-	15,6				
2200 DI					9	13	-				
3600 D	3600	3x 400V 50Hz	1253/1098	1,8/1,6	-	-	-	88,5	4200	M3-Vx	365-399
3600 DCA					23,7	-	-				
3600 DCB					17,5	-	-				
3600 DCC					-	-	27,1				
3600 DX					-	-	25,4				
3600 DI					13,5	19,5	-				
5100 D	5100	3x 400V 50Hz	1886/1570	2,7/2,3	-	-	-	90,5	5500	M3-Vx	528-581
5100 DCA					34,3	-	-				
5100 DCB					25,1	-	-				
5100 DCC					-	-	37,3				
5100 DX					-	-	34,8				
5100 DI					22,5	33	-				
6000 D	5900	3x 400V 50Hz	2194/1880	3,2/2,7	-	-	-	90,5	6300	M3-Vx	603-661
6000 DCA					42	-	-				
6000 DCB					29,2	-	-				
6000 DCC					-	-	44,9				
6000 DX					-	-	40,7				
6000 DI					22,5	33	-				
7800 D	7400	3x 400V 50Hz	2692/2335	3,9/3,4	-	-	-	90,8	8000	M3-Vx	698-774
7800 DCA					49,4	-	-				
7800 DCB					38,4	-	-				
7800 DCC					-	-	57				
7800 DX					-	-	53,7				
7800 DI					30	43,5	-				

* při nominálním průtoku vzduchu, $t_a = -12\text{ °C}/90\%$ r.v., $t_e = 22\text{ °C}/50\%$ r.v., $t_w = 35\text{ °C}/35\%$ r.v. (LÉTO)

** v závislosti na konkrétním provedení

Výkon vodního chladiče DCC pro $t_a = 35\text{ °C}/35\%$ r.v., $t_e = 6/12\text{ °C}$. Výkon vodního ohřivače DCA pro $t_e = 10\text{ °C}$, $t_w = 80/60\text{ °C}$.Výkon vodního ohřivače DCB pro $t_e = 10\text{ °C}$, $t_w = 45/35\text{ °C}$. Výkon přímého výparníku DX pro chladivo R410A, $t_a = 35\text{ °C}/35\%$ r.v., $t_{vp} = 6\text{ °C}$.

Rozměry

DUOVENT® COMPACT DV 500, 1000 TOP

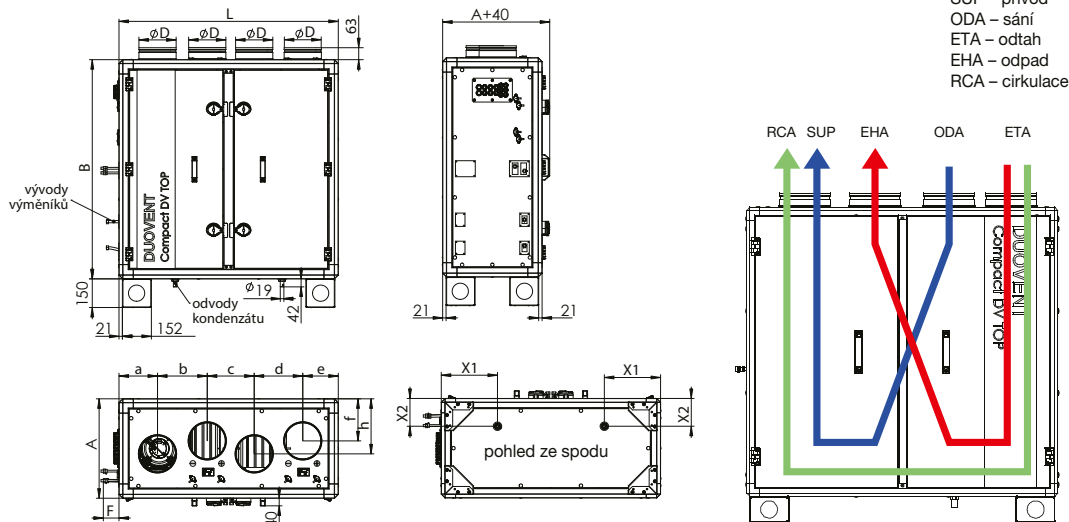

Typ	A [mm]	B [mm]	L [mm]	Ø D [mm]	F [mm]	a [mm]	b [mm]	c [mm]	d [mm]	e [mm]	f [mm]	h [mm]	X1 [mm]	X2 [mm]
DV 500 TOP	521	1149	1149	200	51	202	260,5	246	240,5	254,5	220,5	288,5	320	150
DV 1000 TOP	678	1149	1306	250	51	207	303	297	292	207	246	404	255	180

DUOVENT® COMPACT DV 1500 až 3600 TOP

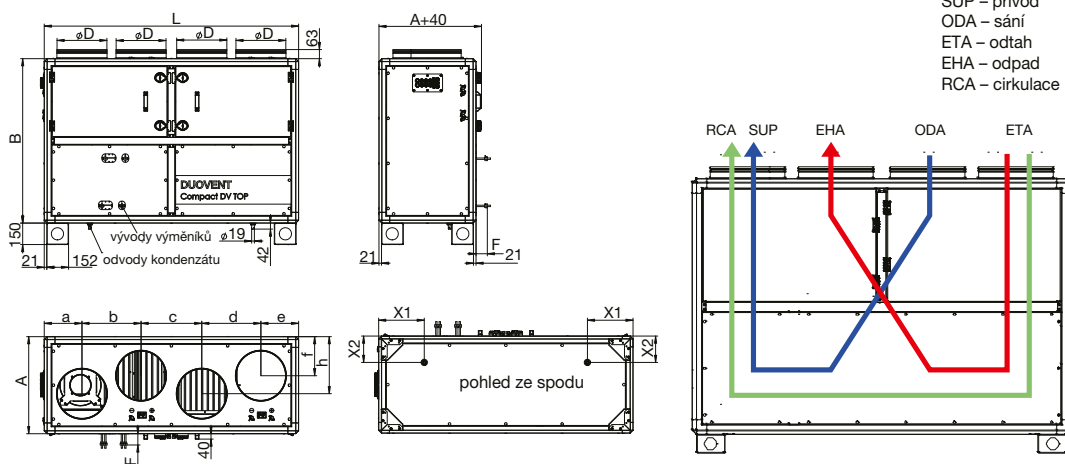

Typ	A [mm]	B [mm]	L [mm]	Ø D [mm]	F [mm]	a [mm]	b [mm]	c [mm]	d [mm]	e [mm]	f [mm]	h [mm]	X1 [mm]	X2 [mm]
DV 1500 TOP	678	1149	1777	355	51	263,5	413	424	413	263,5	273	398,5	315	180
DV 2200 TOP	835	1463	1934	400	51	292	447	498	452	287	321,5	521,5	290	180
DV 3600 TOP	992	1620	2091	450	51	307,5	480,5	515	480,5	307,5	351	641	290	180

DUOVENT® COMPACT DV 5100 až 7800 TOP

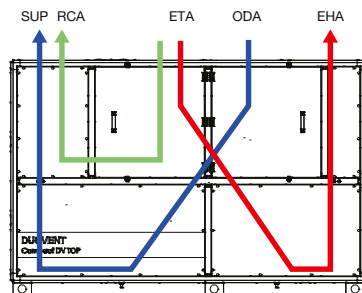
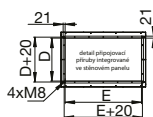
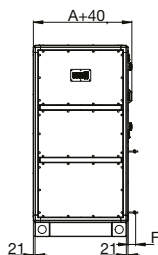
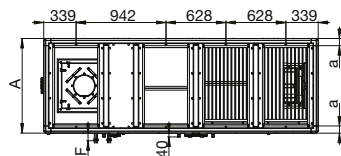
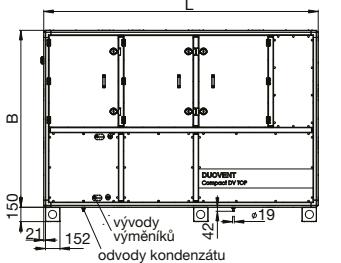
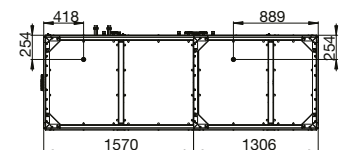

SUP – přívod
 ODA – sání
 ETA – odtah
 EHA – odpad
 RCA – cirkulace

Typ	A [mm]	B [mm]	L [mm]	D [mm]	E [mm]	F [mm]	a [mm]
DV 5100 TOP	992	1777	2876	450	800	51	96
DV 6000 TOP	1149	1777	2876	450	950	51	99,5
DV 7800 TOP	1463	1777	2876	450	1250	51	106,5

Příslušenství

DUO-DV TOP-IAE

- pružná spojka pro spojení vstupních a výstupních hrdel VZT jednotky s VZT potrubím
- zabraňují přenosu chvění na vzduchovody
- dodává se pro velikosti jednotek DV TOP 5100–7800
- šířka příruby 20 mm

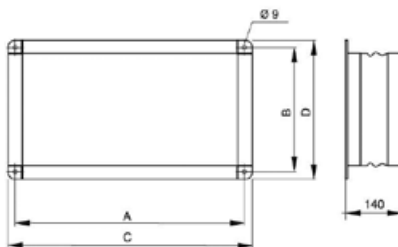

Typ	A [mm]	B [mm]	C [mm]	D [mm]
DUO-DV TOP-IAE-5100	820	470	840	490
DUO-DV TOP-IAE-6000	970	470	990	490
DUO-DV TOP-IAE-7800	1270	470	1290	490

Doplňující vyobrazení

Minimální servisní prostor (kreslena poloha P):

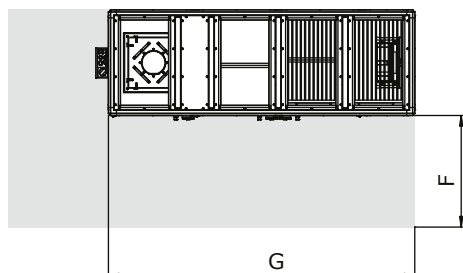
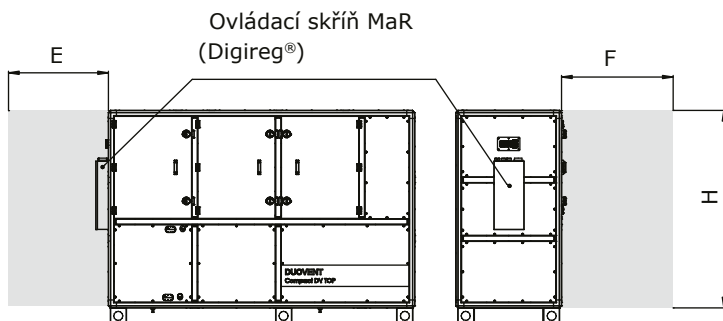

Velikost	E [mm]	F [mm]	G [mm]	H [mm]
500	940	570	1250	1150
1000	940	700	1350	1150
1500	940	900	1800	1150
2200	940	1000	1950	1470
3600	940	1050	2100	1620
5100	940	1050	2880	1860
6000	940	1200	2880	1860
7800	940	1600	2880	1860

Příklady instalace jednotek DUOVENT® COMPACT DV TOP



Charakteristiky

- Q průtok vzduchu (m³/h)
 Δp_{st} externí statický tlak jednotky (Pa)
 P elektrický příkon (W)
 η účinnost rekuperace tepla (%)

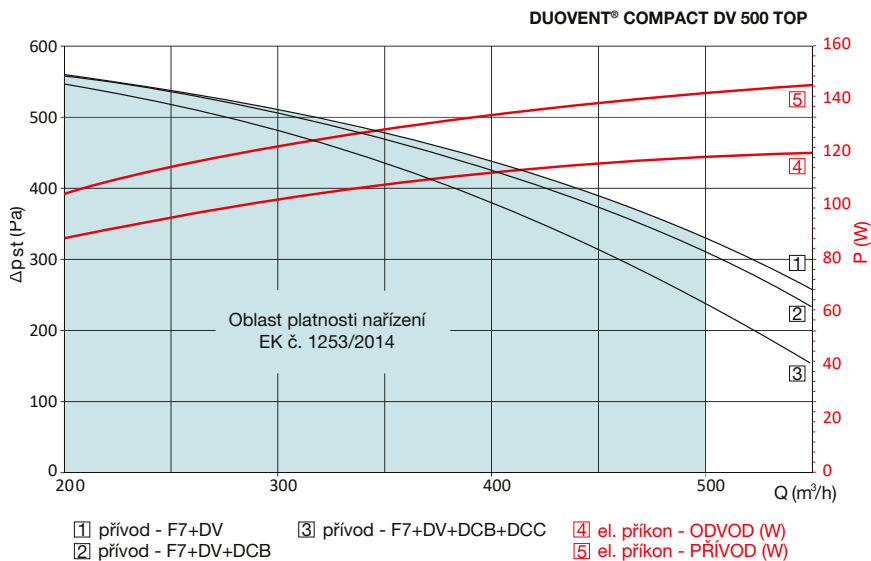

DUOVENT® COMPACT DV 500 – účinnost rekuperace

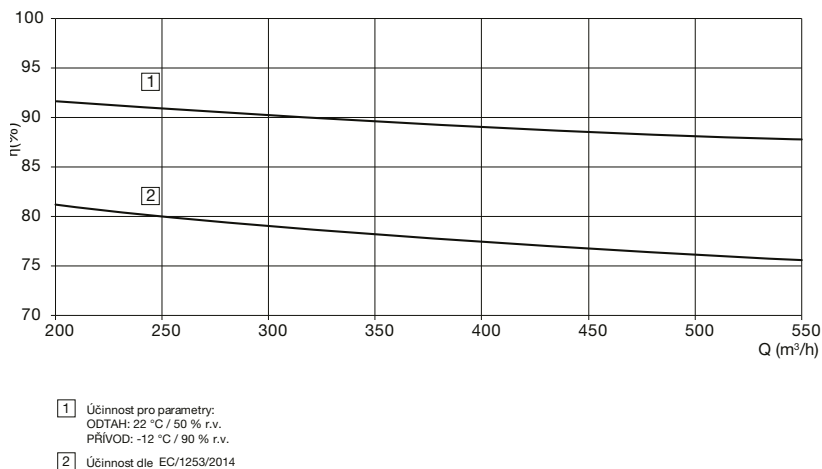

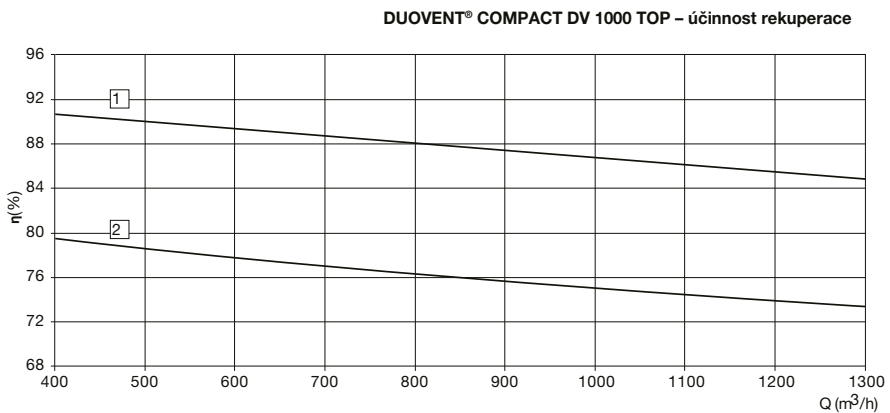
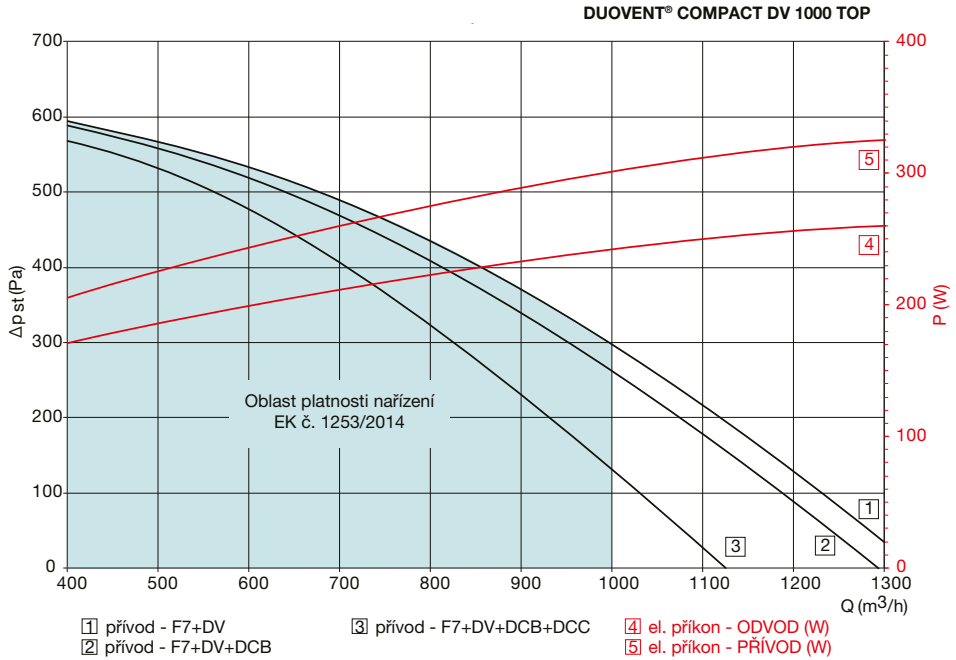

- 1) Účinnost pro parametry:
ODTAH: 22 °C / 50 % r.v.
PŘÍVOD: -12 °C / 90 % r.v.
- 2) Účinnost dle EC/1253/2014

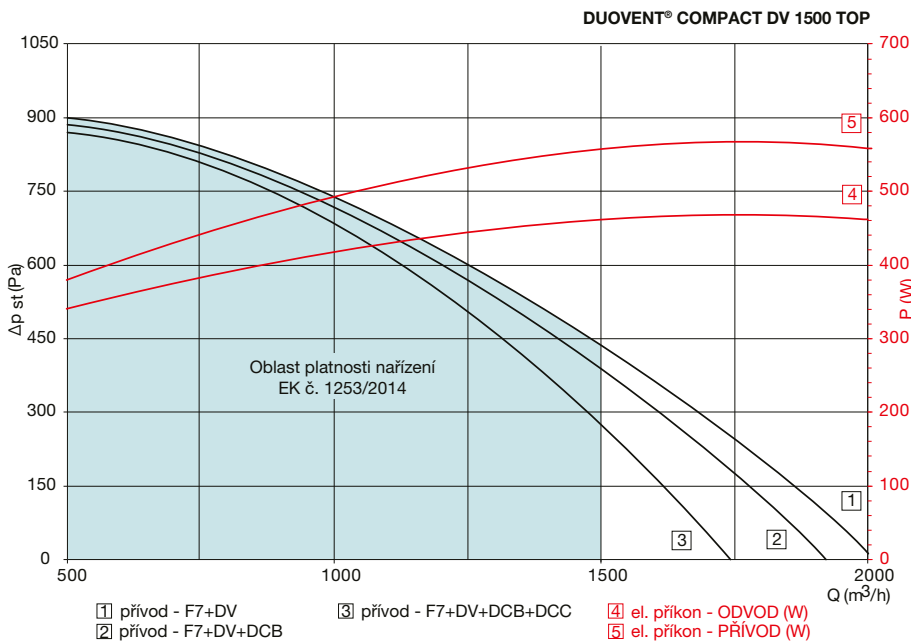

DUOVENT® COMPACT DV 1500 TOP – účinnost rekuperace

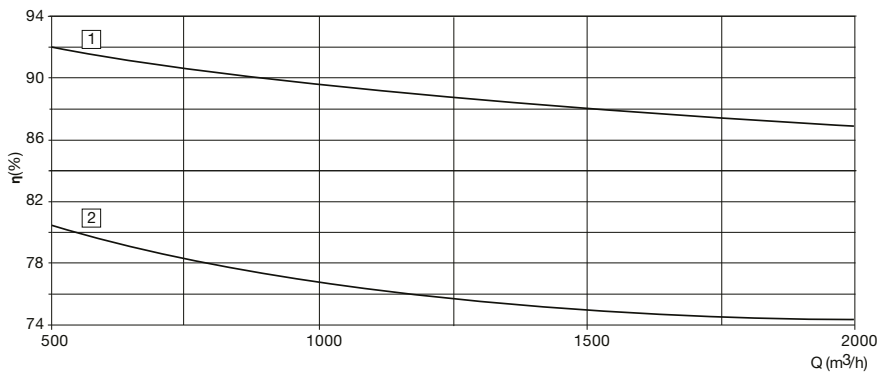

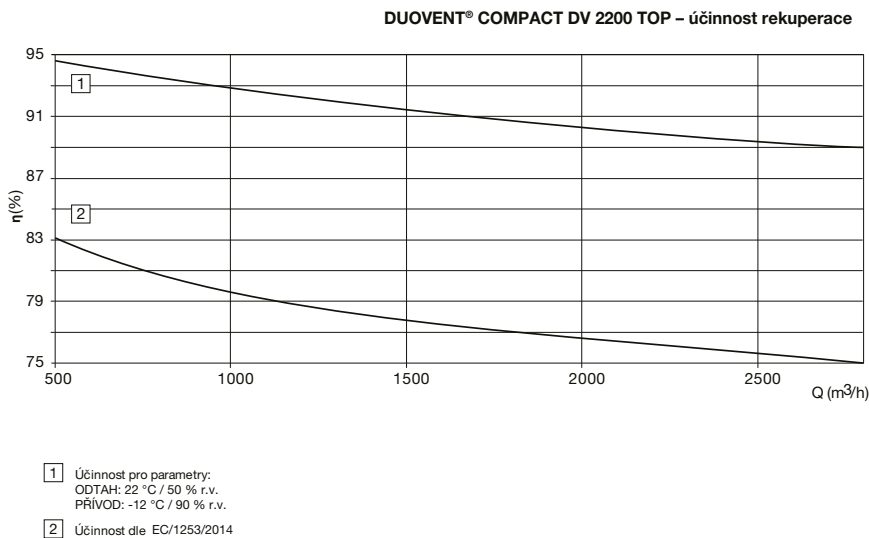
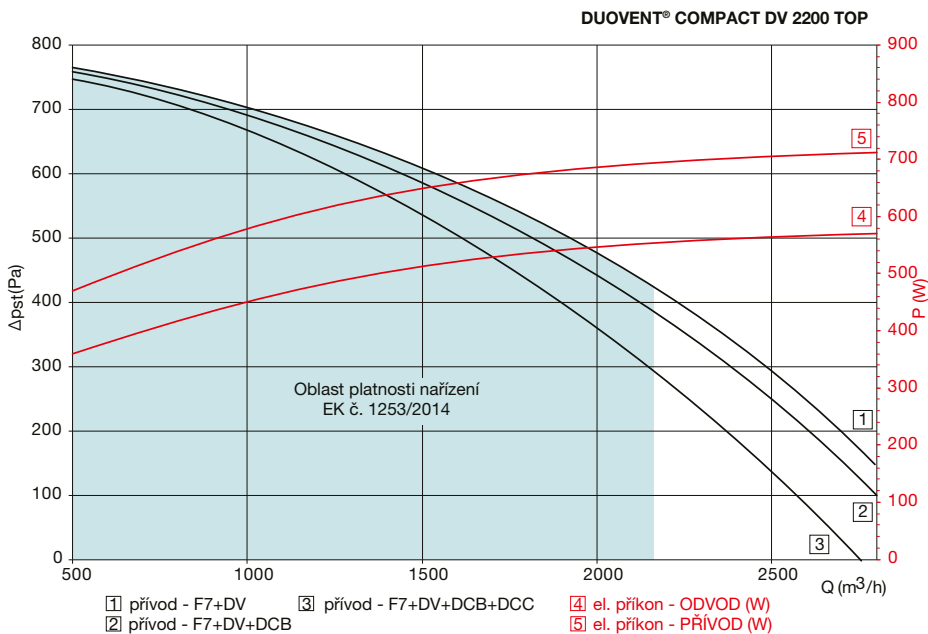

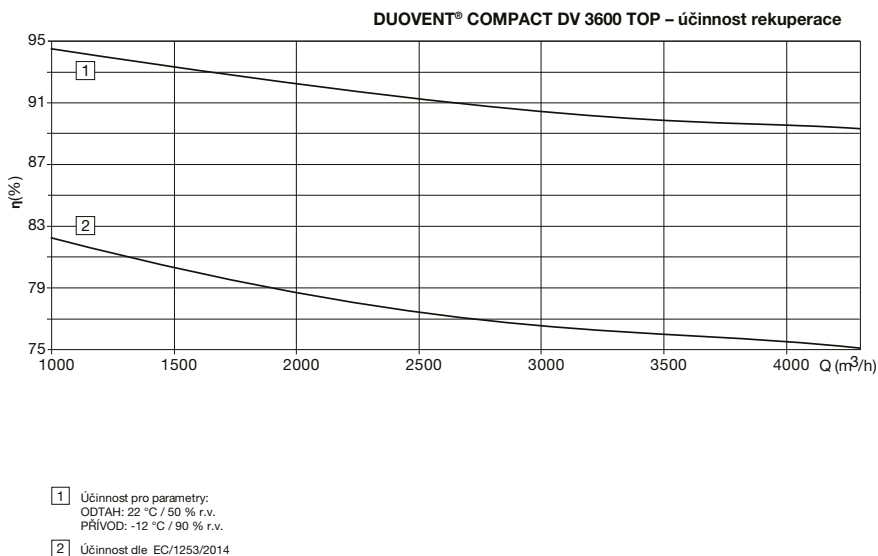
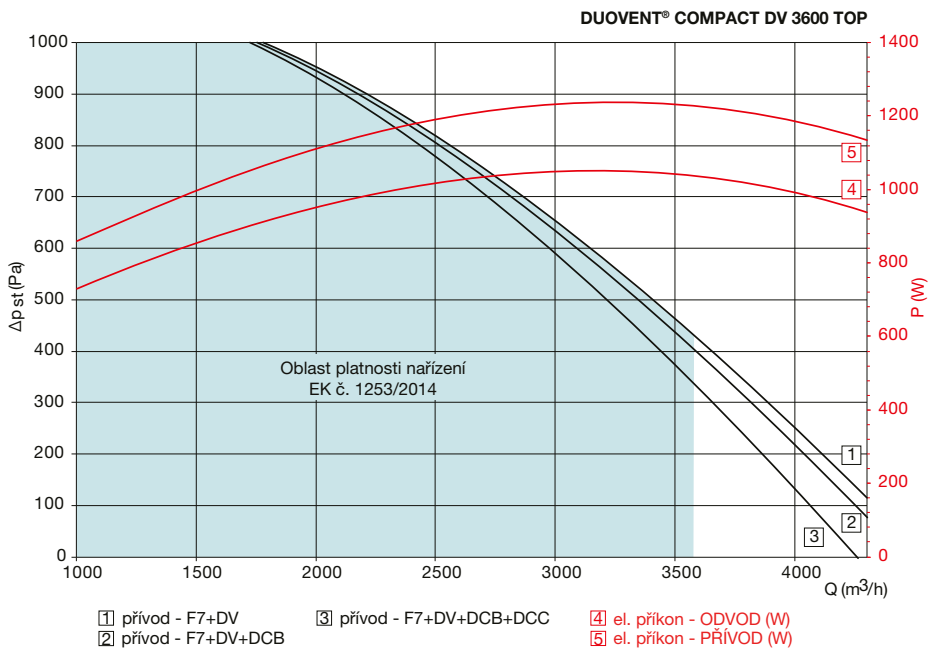

DUOVENT® COMPACT DV 5100 TOP

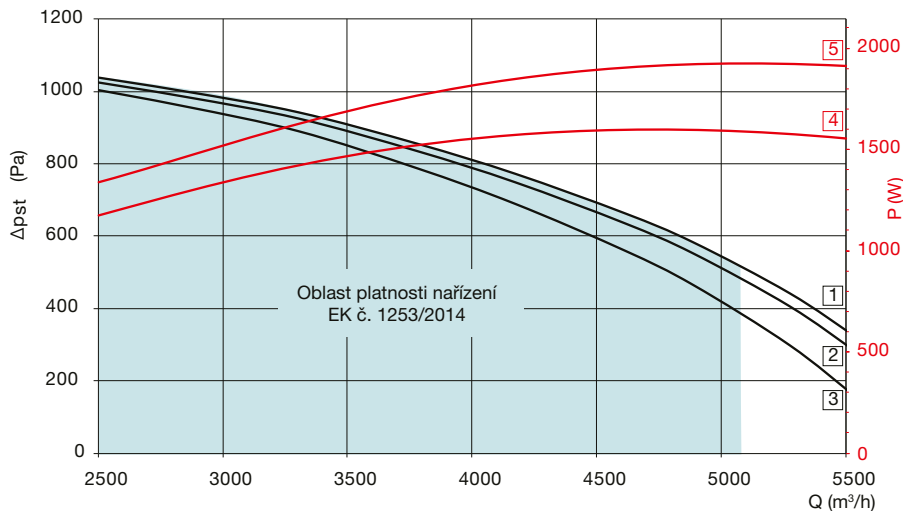

1) přívod - F7+DV

3) přívod - F7+DV+DCB+DCC

4) el. příkon - ODVOD (W)

2) přívod - F7+DV+DCB

5) el. příkon - PŘÍVOD (W)

DUOVENT® COMPACT DV 5100 TOP – účinnost rekuperace

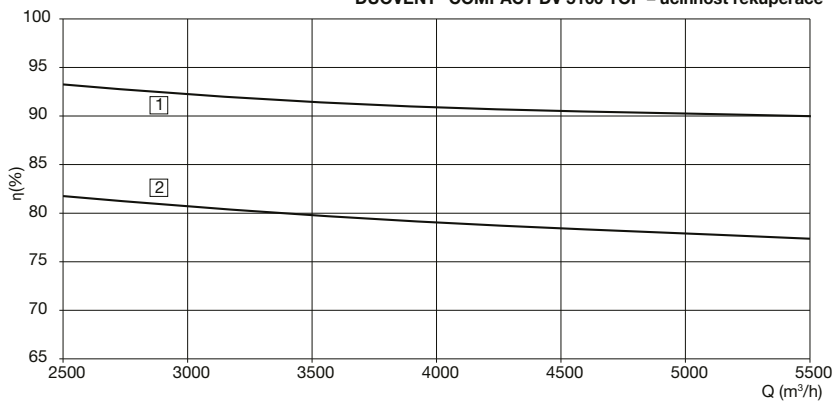

1) Účinnost pro parametry:
ODTAH: 22 °C / 50 % r.v.
PŘÍVOD: -12 °C / 90 % r.v.

2) Účinnost dle EC/1253/2014

DUOVENT® COMPACT DV 6000 TOP

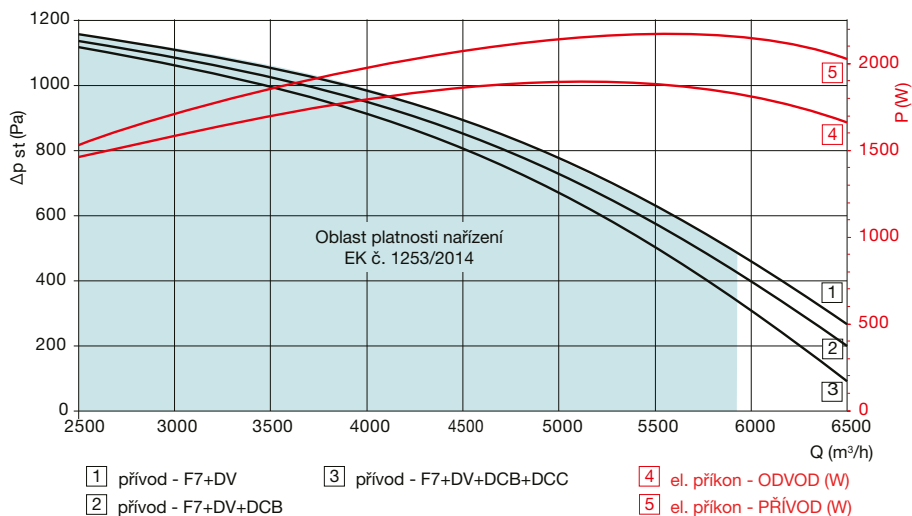

DUOVENT® COMPACT DV 6000 TOP – účinnost rekuperace

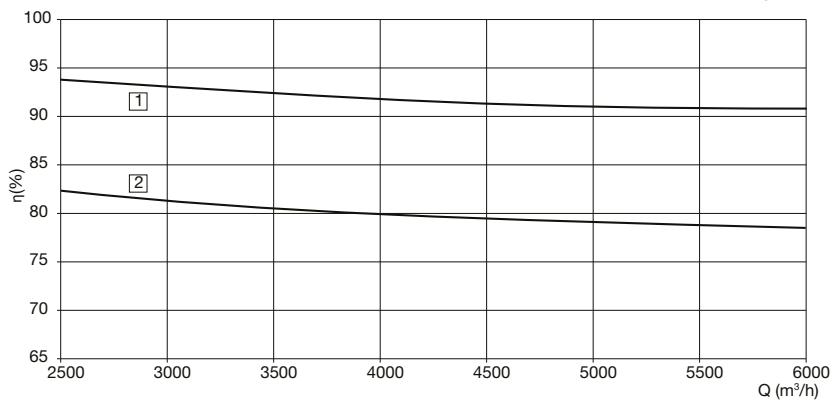

- 1) Účinnost pro parametry:
 ODTAH: 22 °C / 50 % r.v.
 PŘÍVOD: -12 °C / 90 % r.v.
- 2) Účinnost dle EC/1253/2014

DUOVENT® COMPACT DV 7800 TOP

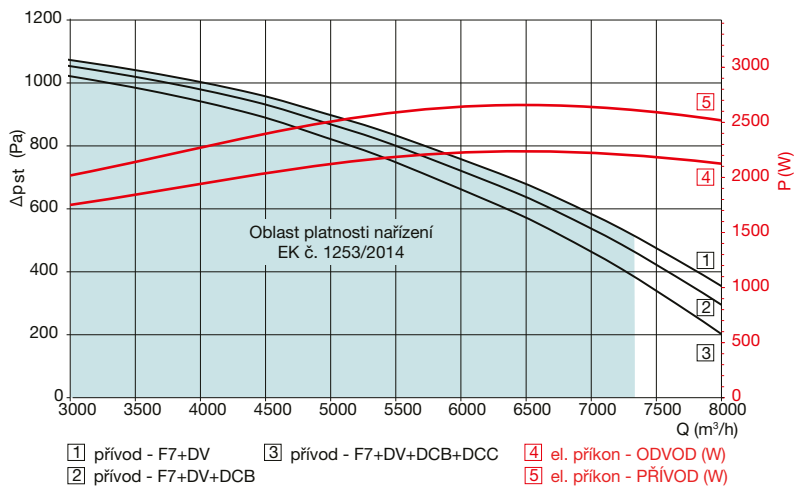

DUOVENT® COMPACT DV 7800 TOP – účinnost rekuperace

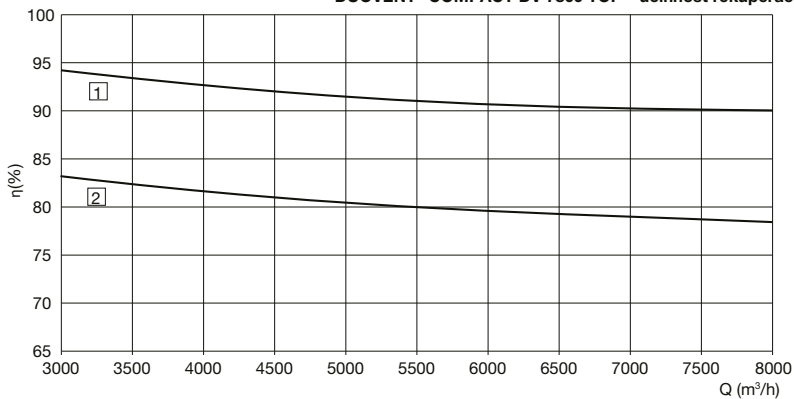

- 1) Účinnost pro parametry:
ODTAH: 22 °C / 50 % r.v.
PŘÍVOD: -12 °C / 90 % r.v.
- 2) Účinnost dle EC/1253/2014

Hladina akustického výkonu v oktávových pásmech [db(A)]*

DUOVENT® COMPACT DV 500 TOP (pro Q = 500 m³/h)

Hz	63	125	250	500	1000	2000	4000	8000	L _{WA}
čerstvý	32	40	48	52	53	54	47	44	59
L _{WA} přívod	37	47	56	64	69	71	65	61	75
odtah	34	43	51	57	60	60	54	53	65
odpad	33	41	51	59	61	64	57	54	67
plášť**	30	43	50	48	44	41	28	20	53

DUOVENT® COMPACT DV 1000 TOP (pro Q = 1000 m³/h)

Hz	63	125	250	500	1000	2000	4000	8000	L _{WA}
čerstvý	43	49	58	58	58	53	47	43	63
L _{WA} přívod	48	57	70	71	75	73	66	62	79
odtah	42	52	59	62	63	59	53	50	68
odpad	41	50	63	64	66	64	57	53	71
plášť**	40	52	63	55	50	42	29	21	64

DUOVENT® COMPACT DV 1500 TOP (pro Q = 1500 m³/h)

Hz	63	125	250	500	1000	2000	4000	8000	L _{WA}
čerstvý	40	48	57	62	62	58	50	48	66
L _{WA} přívod	49	57	68	75	81	78	71	67	84
odtah	48	54	61	68	69	65	59	58	73
odpad	45	54	64	70	74	71	64	61	77
plášť**	42	54	62	59	57	48	35	27	65

DUOVENT® COMPACT DV 2200 TOP (pro Q = 2200 m³/h)

Hz	63	125	250	500	1000	2000	4000	8000	L _{WA}
čerstvý	35	42	55	56	53	55	47	41	61
L _{WA} přívod	42	52	67	70	76	76	69	65	80
odtah	36	45	57	61	60	60	53	49	66
odpad	36	46	61	65	69	68	61	56	73
plášť**	34	48	60	54	52	45	32	24	62

* údaje pro konfiguraci: přívod-F7+DV+DCC+DCA / odvod-M5+DV

** akustický výkon vyzařovaný opláštěním jednotky

DUOVENT® COMPACT DV 3600 TOP (pro Q = 3600 m³/h)

Hz	63	125	250	500	1000	2000	4000	8000	L _{WA}
čerstvý	37	44	59	62	58	59	52	47	66
L _{WA} přívod	44	54	71	75	82	81	74	71	86
odtah	41	48	62	68	66	66	60	57	72
odpad	41	50	66	71	75	74	67	64	79
plášť**	37	51	65	60	58	51	38	30	67

DUOVENT® COMPACT DV 5100 TOP (pro Q = 5100 m³/h)

Hz	63	125	250	500	1000	2000	4000	8000	L _{WA}
čerstvý	38	44	63	61	58	59	52	47	67
L _{WA} přívod	49	57	74	77	81	79	73	68	85
odtah	40	50	67	67	64	65	59	56	72
odpad	45	53	70	72	74	71	65	61	78
plášť**	42	54	68	61	57	48	36	27	69

DUOVENT® COMPACT DV 6000 TOP (pro Q = 5900 m³/h)

Hz	63	125	250	500	1000	2000	4000	8000	L _{WA}
čerstvý	38	44	65	62	60	60	53	50	68
L _{WA} přívod	49	57	75	78	82	80	74	71	86
odtah	42	48	70	68	66	66	60	61	74
odpad	45	53	71	73	76	72	66	65	80
plášť**	42	54	69	62	58	49	37	31	70

DUOVENT® COMPACT DV 7800 TOP (pro Q = 7400 m³/h)

Hz	63	125	250	500	1000	2000	4000	8000	L _{WA}
čerstvý	50	54	67	65	60	59	51	53	70
L _{WA} přívod	56	64	77	80	84	80	72	73	87
odtah	55	59	71	72	67	66	59	64	76
odpad	53	51	74	76	77	72	65	67	82
plášť**	49	61	71	65	60	49	36	33	73

Charakteristiky rekuperačních jednotek dle 2009/125/EC, nařízení EK č. 1253/2014.

velikost jednotky	nominální průtok vzduchu [m³/h]	SFP _{int} [W/(m³/s)]	účinnost rekuperace [%]	SFP _{int LIMIT 2016} [W/(m³/s)]	externí tlak [Pa]
500	500	657	76,4	1181	250
1000	1000	866	75	1118	250
1500	1500	1059	74,9	1095	300
2200	2200	860	75,8	1092	300
3600	3600	992	76	1040	300
5100	5100	1030	77,9	1035	350
6000	5900	1001	78	1004	350
7800	7400	951	78,1	953	350

Technické údaje vodních ohřivačů DCA ($t_w = 80/60\text{ °C}$) a DCB ($t_w = 45/35\text{ °C}$)

velikost jednotky	teplotní spád [°C]	výkon [kW]	průtok vzduchu [m³/h]	vstupní teplota vzduchu [°C]	výstupní teplota vzduchu [°C]	tlak. ztráta na straně vody [kPa]	průtok vody [m³/h]
500	80/60	3,6	500	10	31,4	10	0,16
	45/35	2,4	500		24,2	9	0,21
1000	80/60	6,8	1000	10	30,4	7	0,56
	45/35	5,2	1000		25,5	13	0,68
1500	80/60	10	1500	10	30	16	0,44
	45/35	7,8	1500		25,5	18	0,68
2200	80/60	16	2200	10	31,7	16	0,7
	45/35	11,4	2200		25,5	20	0,99
3600	80/60	23,7	3600	10	29,6	20	1,04
	45/35	17,5	3600		24,5	21	1,52
5100	80/60	34,3	5100	10	30,1	16	1,5
	45/35	25,1	5100		24,7	17	2,18
6000	80/60	42	5900	10	31,3	25	1,85
	45/35	29,2	5900		24,8	11	2,54
7800	80/60	49,4	7400	10	30	20	2,17
	45/35	38,4	7400		25,5	18	3,34

Technické údaje vodních chladičů DCC ($t_w = 6/12\text{ °C}$) a výparníků DX ($t_{sp} = 6\text{ °C}$, chladivo R410A)

velikost jednotky	teplotní spád/ výparní teplota [°C]	výkon [kW]	průtok vzduchu [m³/h]	vstupní teplota [°C] rel. vlhkost [%]	výstupní teplota [°C]	tlak. ztráta na straně vody/chladiva [kPa]	průtok vody [m³/h]
500	6/12	3,6	500	35 °C/35 %	19,1	16	0,51
	6	3,5	500		18,9	44	-
1000	6/12	7,1	1000	35 °C/35 %	19,3	36	1,02
	6	4,5	1000		20,8	87	-
1500	6/12	11,1	1500	35 °C/35 %	18,6	12	1,58
	6	10,5	1500		19,4	75	-
2200	6/12	16,9	2200	35 °C/35 %	18,3	23	2,41
	6	15,6	2200		19,3	65	-
3600	6/12	27,1	3600	35 °C/35 %	18,5	21	3,88
	6	25,4	3600		19,4	55	-
5100	6/12	37,3	5100	35 °C/35 %	18,9	23	5,32
	6	34,8	5100		19,8	61	-
6000	6/12	44,9	5900	35 °C/35 %	18,5	29	6,41
	6	40,7	5900		19,8	92	-
7800	6/12	57	7400	35 °C/35 %	18,3	21	8,14
	6	53,7	7400		20	98	-

Technické údaje elektrických ohřivačů (napájecí napětí 3x 400V/50 Hz, 1x 230V/50 Hz), přiřazení regulačních sad

velikost jednotky	typ DI	výkon [kW]	počet sekcí	sada Digireg®
500	IBE-500 DV TOP-2/1	2	1	M1-E2
1000	IBE-1000 DV TOP-4/2	4	2	M1-E8-2
1500	IBE-1500 DV TOP -4,5/1	4,5	1	M1-E8-2
2200	IBE-2200 DV TOP-9/2	9	2	M3-E15
3600	IBE-3600 DV TOP-13,5/2	13,5	2	M3-E15
5100	IBE-5100 DV TOP-22,5/1	22,5	1	M3-E24
6000	IBE-6000 DV TOP-22,5/1	22,5	1	M3-E24
7800	IBE-7800 DV TOP-30/1	30	1	M3-E36

Na přání lze objednat jednotku s atypickými výkony elektrických ohřivačů. Pro tuto variantu kontaktujte naše technické oddělení.

Varianty hrdel

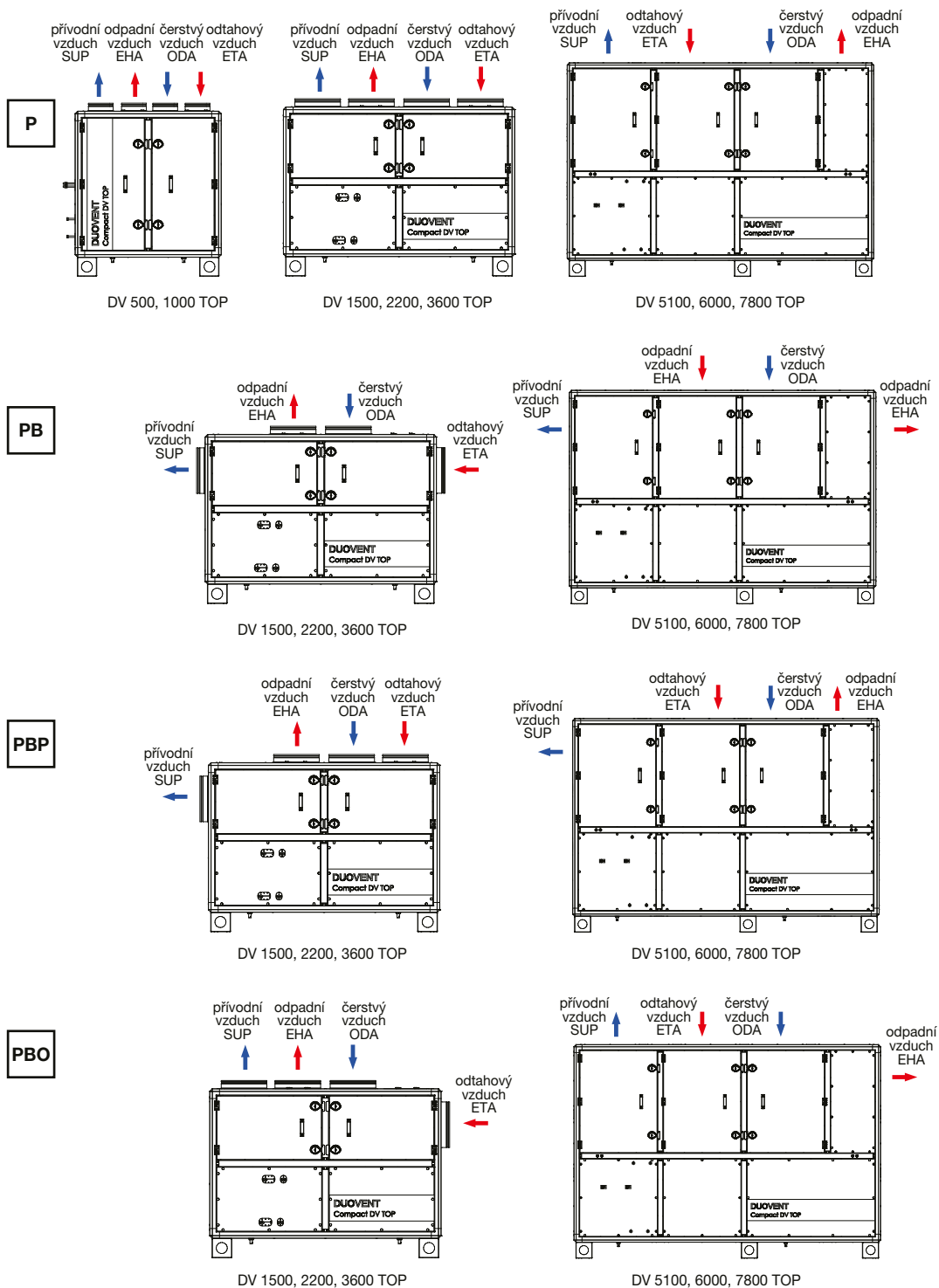

Varianty hrdel

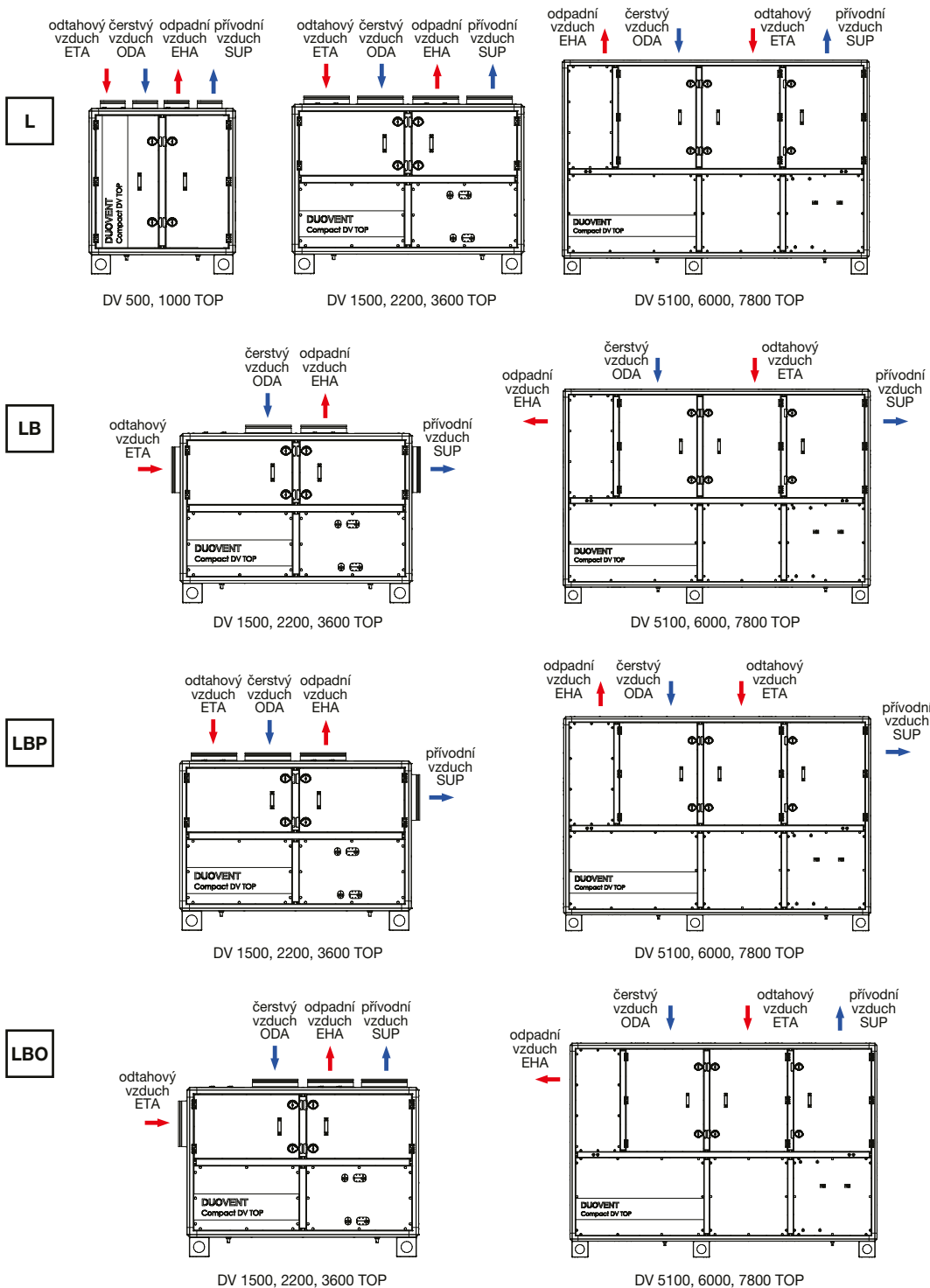



ErP conform



Digireg®

VAV-CAV-COP
typy regulacemax. účinnost
regenerace

EC motor

Rotační
výměníktěsný
rotor

Technické parametry

Skříň

Patentovaný modulární systém ISOSTREAM® se stěnovými panely tl. 45 mm, které jsou vyrobeny z ocelového pozinkovaného plechu s vnějším lakováním v odstínu RAL9002 (šedobílá). Panely jsou uvnitř vyplněné zvukovou a tepelnou izolací z nehořlavé skelné minerální vlny. Pro usnadnění servisu je skříň jednotky vybavena otevíratelnými dveřmi se zámkem. Kruhová hrdla jsou opatřena gumovým těsněním, čtyřhranná hrdla jsou připravena na osazení tlumicí vložky s rámečkem 20 mm. Rám jednotky je vyroben z hliníkových profilů, stěnové panely jsou do rámu přišroubovány. Vývody kondenzátu od rekuperačního výměníku a chladiče jsou umístěny vždy ve spodním panelu jednotky a jsou připraveny pro napojení protizápchového sifonu. Na přání zákazníka je možné plášť jednotky opatřit atypickou povrchovou ochranou s vyšší korozní odolností.

Ventilátory

Na přívodní i odvodní straně jednotky je montován ventilátor s dozadu zahnutými lopatkami. Oběžné kolo je vyrobeno z kompozitního materiálu a je staticky a dynamicky vyváženo.

Motory

Na oběžném kole ventilátoru je napřímo namontován EC motor. Motor ventilátoru je možné plynule řídit externím signálem 0...10V. Motor je vybaven vlastní vestavěnou tepelnou ochranou. Třída účinnosti motoru IE4, krytí elektromotoru IP54.

Regenerátor

Rotační regenerační výměník pro přenos tepla nebo pro přenos tepla a vlhkosti zároveň. Výměník je navržen pro provoz s teplotou okolí -20°C až +55°C. Rotor je střídavě navinut z rovné a rádlované vrstvy hliníkové fólie. Standardní výška vlny je 1,6 mm. Skříň rotoru je vyrobena z pozinkovaných nosných profilů. Těsnění mezi rotorem a skříňí zajišťuje kartáčové těsnění, pro velikosti 6000 a 7800 je rotor vybaven vypalovací komorou. Na přání lze montovat labyrintové těsnění rotoru s průměrnou hodnotou netěsnosti pod 1,5% objemového průtoku. Pohonný rotační výměník se skládá z elektromotoru se šnekovou

převodovkou, řemenice a řemenu. Napájecí napětí elektromotoru je 1×230V/50 Hz nebo 3×230V/50 Hz.

Filtry

Na sání čerstvého vzduchu a sání odtažovaného vzduchu je možné umístit 2 filtrační kazetové články různých tříd filtrace tloušťky 48 mm nebo 1 filtrační článek tloušťky 96 mm (do velikosti 800 je možné umístit pouze jeden filtr tloušťky 48 mm). Dostupné jsou filtry ve třídách filtrace od G4 do F9. Přístup k filtrům je přes revizní dveře na obslužné straně jednotky. Jednotku je možné doplnit v případě vícestupňové filtrace filtračními kazetami MFL s filtračními vložkami MFR, které jsou určeny pro montáž do potrubí.

Elektrické připojení

Napájecí napětí jednotek je 1×230V/50 Hz nebo 3×400V/50 Hz a je závislé na vybavení jednotky. Přívodní kabely, kabely k čidlům, silové kabely k ventilátorům se do jednotky přivádějí přes plastové průchočky ve stěně jednotky. Uvnitř jednotky jsou pro vedení kabelů připraveny gumové průchočky s membránou.

Regulace

Jednotka je standardně vybavena regulací Digireg® dle konfigurace jednotky. V případě, že je jednotka vybavena systémem MaR přímo z výrobního závodu, jsou elektricky připojena a odzkoušena všechna čidla a pohony. Ovládací skříň je umístěna na stěně jednotky dle aktuálních prostorových požadavků konkrétního projektu (umístění ovládací skříň systému MaR je nutné specifikovat v objednávce).

Montáž

ve vertikální poloze (na podlahu nebo pod strop). Konkrétní rozmístění hrdel vzhledem k obslužné straně jednotky je nutné specifikovat dle tabulky variant umístění hrdel. Před jednotkou je nutné zachovat předepsaný servisní prostor pro potřeby servisních zásahů, výměny filtrů atd. Pod jednotkou musí být prostor pro instalaci sifonu pro odvod kondenzátu. Jednotku je nutné montovat se spádem 1° směrem k odvodnímu hrdlu kondenzátu.

Potrubí VZT se připojuje na připravená obdélníková hrdla – doporučujeme mezi hrdla a jednotku montovat pružné manžety pro eliminaci přenosu vibrací z jednotky do potrubí. Obdélníková hrdla jsou vybavena standardní přírubou 20 mm. Podstrovní montáž se zavěšením na závitové tyče M10 se doporučuje pouze pro jednotky velikosti 800. Pro ostatní velikosti jednotek v podstropním provedení je nutné vytvořit zvláštní nosný rám.

Nástřešní venkovní provedení jednotek (ROOFPACK-A a ROOFPACK-B) je nutné konzultovat s výrobním závodem před objednávkou.

Hluk

Uvedeny v tabulkách představuje hladiny akustického výkonu na jednotlivých hrdlech jednotky s korekcí váhového filtru A, hladinu akustického výkonu pláště celé jednotky. Akustické parametry jsou v toleranci ±3 dB.

Varianty

Jednotlivé varianty jednotky se rozlišují dle vybavy pomocí kódu. Atypické provedení jednotky zasahující mimo množinu dodávaných variant je nutné konzultovat ještě před objednávkou s výrobním závodem.

Príslušenství VZT

- Sonoflex®, Termoflex® – pružné hadice a tvarovky
- SPIRO – kruhové spiro-potrubí a tvarovky
- KAA, IAE – pružné spojky
- MAA, MTS – tlumiče hluku
- RSK, TSK – zpětná klapka
- MSK, IJK – škrťací a směšovací klapky
- talířové ventily, anemostaty, dýzy, mřížky
- protidešťové žaluzie
- MBE, IBE, IBW, MBW – elektrické a vodní ohřivače do kruhového a hranatého potrubí
- MKW, IKW, IKF, MKF – vodní chladiče a přímé výparníky do kruhového a hranatého potrubí
- MFL, IFL – filtrační kazety do kruhového a hranatého potrubí
- ESU – směšovací uzly

Podmínky záruky

Zařízení DUOVENT® COMPACT RV včetně řídicího systému DVAV, DCAV a DCOP musí být uvedeno do provozu výhradně Prodávajícím anebo osobou k tomu Prodávajícím určenou. Nedodržení této podmínky má za následek zánik práv Kupujícího z vadného plnění a ze Záruky za jakost. Blíže podmínky stanovuje Reklamační řád Prodávajícího.

Příslušenství EL

- Digireg® – digitální regulační systém pro jednotky s ohřevem i chlazením, ovladač s dotykovým displejem.
- JTR – triakový spínač pro řízení výkonu elektrického ohřivače
- HIG, HYG – hygrometry
- EDF-CO₂, SQA – čidla CO₂
- RTR – termostaty
- DTS PSA – tlakové snímače
- servopohony
- AIRSENS čidla kvality vzduchu (K 8.2)

Informace

Jednotka je určena pro větrání komerčních prostor. Montážní varianty umožňují přizpůsobení požadavkům stavby. Jednotka je určena pro trvalý provoz.

Typový klíč pro objednávání

DUOVENT COMPACT RV 4 2 0 0 T D I D X M X K L G 4 + F 7 / M 5 D V A V A V

1 2 3 4 5 6 7 8 9 10

1 – velikost jednotky – 800, 1800, 3000, 4200, 6000, 7800

2 – typ rotoru regeneračního výměníku:

- T – teplotní
- E – entalpický
- S – sorpční

3 – typ ohřivače:

- DI – elektrický ohřivač
- DCA – vodní pro spád na vodě 80 / 60 °C
- DCB – vodní pro spád na vodě 45 / 35 °C

4 – typ vodního chladiče:

- DCC – vodní pro spád na vodě 6 / 12 °C
- DX – přímý výparník pro chladivo R410A nebo R32, výparná teplota 6 °C (u přímého výparníku je nutné vždy specifikovat typ chladiva, požadovaný výkon a dělení chladicího výkonu do sekcí dle použitého typu kondenzační jednotky).

DXr – výparník v zapojení pro reverzibilní chod (chlazení/topení), chladivo R410A nebo R32

5 – MX – směšovací klapka s přípravou pro montáž servopohonu

C – jednotka se směšovací klapkou umožňující 100% cirkulaci vzduchu. Pro cirkulační režim musí být jednotka vybavena vstupními klapkami KL.

6 – KL – vstupní a odvodní klapka s přípravou pro montáž servopohonu

7 – třída filtrace filtru na vstupu čerstvého vzduchu / na odtahu z větráného prostoru. Od 1. 1. 2016 filtr přívodu s min. stupněm F7, filtr odvodu s min. stupněm M5.

8 – typ řídicího systému

D – Digireg®

9 – typ řízení průtoku vzduchu

- VAV – proměnný průtok vzduchu,
- CAV – konstantní průtok vzduchu,

COP – konstantní statický tlak dodávaný do VZT potrubní sítě

10 – poloha hrdel vzhledem k obslužné straně – viz dále (poloha AV nebo AV2)

Třída dle EN779	Třída dle EN ISO 16890
G4	ISO Coarse 60%
M5	ISO ePM10 50%
F7	ISO ePM2,5 70%
F9	ISO ePM1 80%

Příklady objednání

DUOVENT COMPACT RV 4200 T DI DX MX KL G4+F7/M5 DVAV AV

Jednotka velikosti 4200 s teplotním rotorem rekuperátoru, s elektrickým ohřivačem, přímým výparníkem, směšovací klapkou, dvoustupňovou filtrací na přívodu G4+F7, jednostupňovou filtrací na odvodu M5, MaR systém Digireg® s VAV, poloha hrdel AV.

DUOVENT COMPACT RV 800 E DCA M5/G4 DVAV AV2

Jednotka velikosti 800 s entalpickým rotorem rekuperátoru, s vodním ohřivačem 80/60 °C, bez vstupních klapek, s vstupním filtrem M5, filtrem na odtahu G4, MaR systém Digireg® s VAV, poloha hrdel AV2.

Typ	jmenovitý průtok [m³/h]	napětí [V/Hz]	ventilátor přívod/odvod		ohřivač		výkon chladiče* [kW]	účinnost* [%]	max. průtok vzduchu jednotkou [m³/h]	řídící systém	hmotnost bez MX/ s MX** [kg]
			max.příkon [W]	proud [A]	výkon* [kW]	proud [A]				Digireg®	
800	800	1x230 V 50 Hz	341/300	1,5/1,3	-	-	-	81,2	800	M1-Vx	155-208 171-224
800 DCA					6	-	-				
800 DCB					4,2	-	-				
800 DCA DCC					6	-	4,8				
800 DCA DX					6	-	4,9				
800 DI					3,0	13,0	-				
1800	1800	3x400 V 50 Hz	902/750	1,3/1,1	-	-	-	78,4	2000	M3-Vx	278-355 298-375
1800 DCA					15,3	-	-				
1800 DCB					10,7	-	-				
1800 DCA DCC					15,3	-	10,9				
1800 DCA DX					15,3	-	11,1				
1800 DI					7,5	10,8	-				
3000	3000	3x400 V 50 Hz	1346/1137	1,95/1,65	-	-	-	78,3	3500	M3-Vx	357-440 381-464
3000 DCA					25,4	-	-				
3000 DCB					17,7	-	-				
3000 DCA DCC					25,4	-	18,5				
3000 DCA DX					25,4	-	17,9				
3000 DI					15	21,7	-				
4200	4200	3x400 V 50 Hz	1692/1520	2,45/2,2	-	-	-	78,5	4500	M3-Vx	429-557 456-584
4200 DCA					36,5	-	-				
4200 DCB					25,5	-	-				
4200 DCA DCC					36,5	-	26,5				
4200 DCA DX					36,5	-	25,5				
4200 DI					15	21,7	-				
6000	6000	3x400 V 50 Hz	2290/2000	3,3/2,9	-	-	-	78	6000	M3-Vx	624-757 654-787
6000 DCA					52,4	-	-				
6000 DCB					35,1	-	-				
6000 DCA DCC					52,4	-	37,4				
6000 DCA DX					52,4	-	34,9				
6000 DI					22,5	32,5	-				
7800	7800	3x400 V 50 Hz	2965/2546	4,3/3,7	-	-	-	78,3	8000	M3-Vx	635-786 668-819
7800 DCA					70,5	-	-				
7800 DCB					74,2	-	-				
7800 DCA DCC					70,5	-	47,1				
7800 DCA DX					70,5	-	45,7				
7800 DI					30	43,3	-				

* Při jmenovitém průtoku vzduchu, $t_e = -12\text{ °C} / 90\% \text{ r.v.}$, $t_i = 22\text{ °C} / 50\% \text{ r.v.}$, $t_e = 32\text{ °C} / 40\% \text{ r.v.}$ (LÉTO), teplotní rotor.

** V závislosti na konkrétním provedení.

Výkon vodního chladiče DCC pro $t_e = 32\text{ °C} / 40\% \text{ r.v.}$, $t_w = 6/12\text{ °C}$. Výkon vodního ohřivače DCA pro $t_e = 8\text{ °C}$, $t_w = 80/60\text{ °C}$. Výkon vodního ohřivače DCB pro $t_e = 8\text{ °C}$, $t_w = 45/35\text{ °C}$. Výkon přímého výparníku DX pro chladivo R410A, $t_e = 32\text{ °C} / 40\% \text{ r.v.}$, $t_{vp} = 6\text{ °C}$.

Rozměry

Rozměry jednotek DUOVENT® pouze s vodním nebo elektrickým ohřivačem (DCA, DCB, DI), nebo pouze s chladičem (DCC, DX):

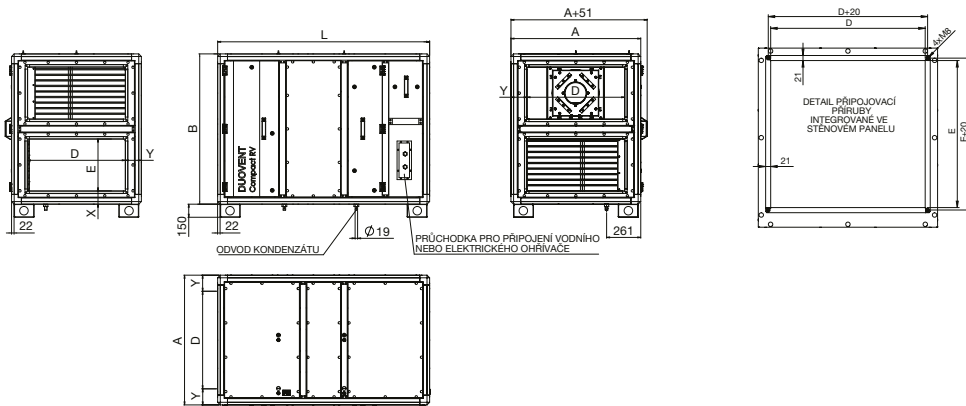

Velikost	A [mm]	B [mm]	D [mm]	E [mm]	L [mm]	L (proMX)* [mm]	X [mm]	Y [mm]
800	678	678	470	160	1306	1620	108	104
1800	835	992	600	300	1620	1934	110,5	117,5
3000	992	1149	750	400	1620	1934	100	121
4200	1149	1306	900	470	1934	2248	104	124,5
6000	1306	1463	1050	550	2091	2405	103,5	128
7800	1463	1620	1200	630	2091	2405	102,5	131,5

*Jednotky s integrovanou směšovací klapkou mají větší délku základního bloku jednotky „L“.

Rozměry jednotek DUOVENT® s vodním nebo elektrickým ohřivačem (DCA, DCB, DI) a chladičem (DCC, DX) současně:

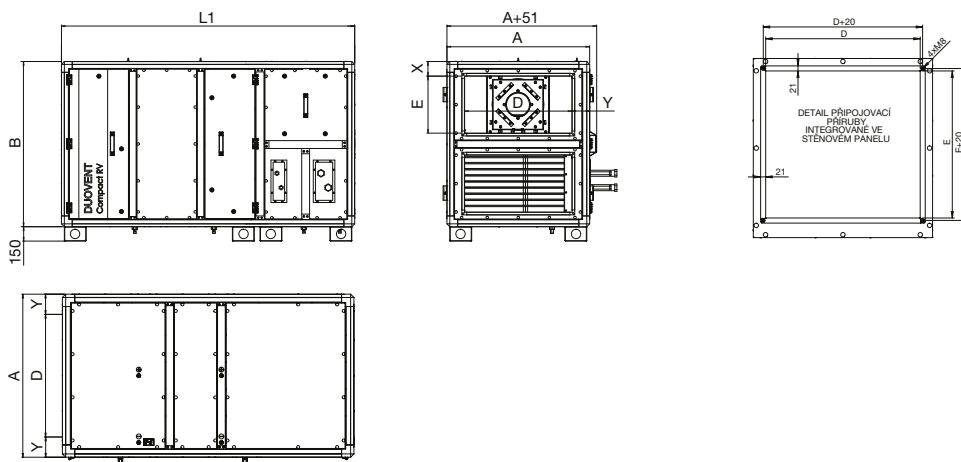

Velikost	A [mm]	B [mm]	D [mm]	E [mm]	L1 [mm]	L1 (pro MX)* [mm]	X [mm]	Y [mm]
800	678	678	470	160	1620	1934	108	104
1800	835	992	600	300	1934	2248	110,5	117,5
3000	992	1149	750	400	1934	2248	100	121
4200	1149	1306	900	470	2248	2562	104	124,5
6000	1306	1463	1050	550	2405	2719	103,5	128
7800	1463	1620	1200	630	2405	2719	102,5	131,5

*Jednotky s integrovanou směšovací klapkou mají větší délku základního bloku jednotky „L1“.

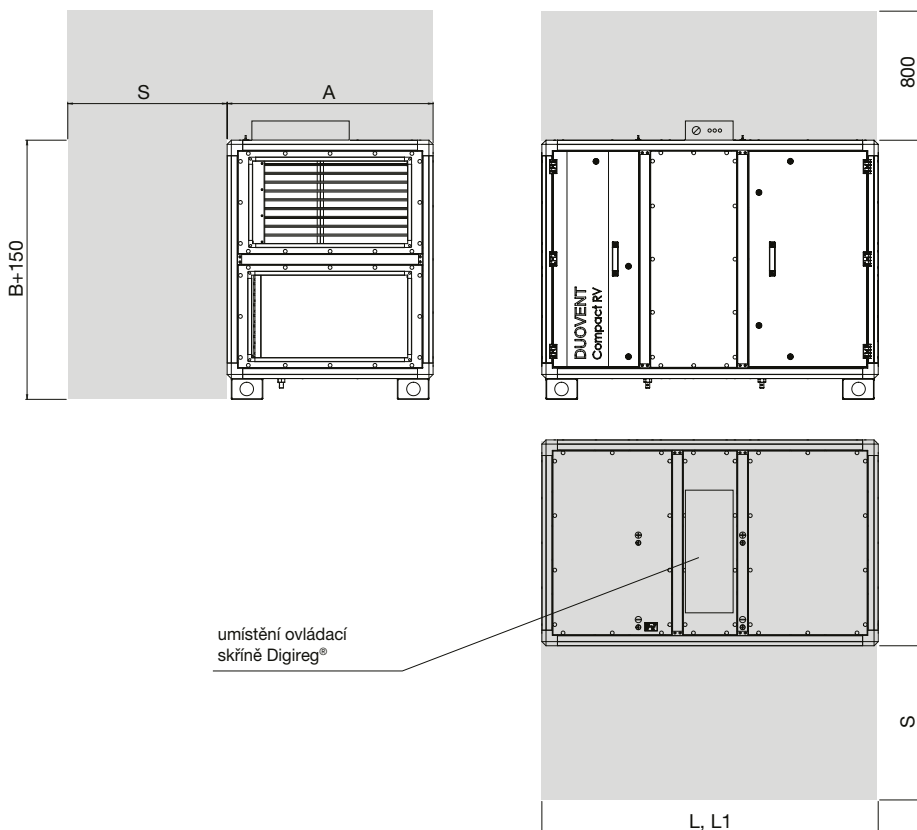
Servisní prostor pro obsluhu a opravy jednotek Duovent® Compact RV

Velikost	A [mm]	B [mm]	L [mm]	L1 [mm]	L (pro MX) [mm]	L1 (pro MX) [mm]	S [mm]
800	678	678	1306	1620	1620	1934	700
1800	835	992	1620	1934	1934	2248	850
3000	992	1149	1620	1934	1934	2248	1000
4200	1149	1306	1934	2248	2248	2562	1200
6000	1306	1463	2091	2405	2405	2719	1350
7800	1463	1620	2091	2405	2405	2719	1500

Schéma uspořádání komponentů jednotek Duovent® Compact RV bez směšování:



Schéma uspořádání komponentů jednotek Duovent® Compact RV se směšováním:



Varianty hrdel – vertikální provedení jednotky (pohled z obslužné strany):

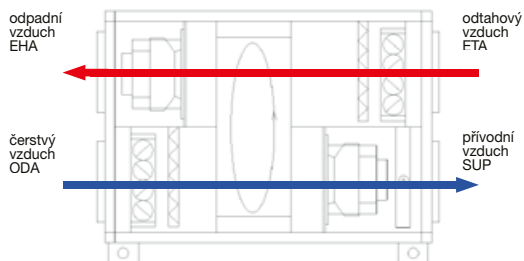
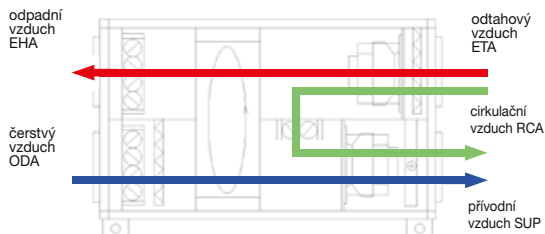
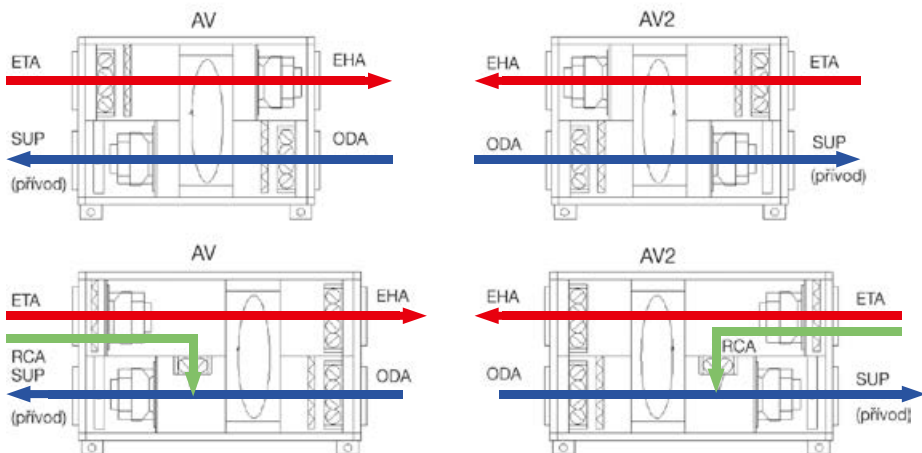

Charakteristiky

Q průtok vzduchu (m³/h)
 Δp_{st} externí statický tlak jednotky (Pa)
 P elektrický příkon (W)

η účinnost rekuperace tepla nebo vlhkosti (%)
 ADD tlaková ztráta doplňkových součástí (vyšší filtrační třída, DX apod.)
 4 výkonová křivka s max. tlakovou ztrátou vnitřních součástí (+ADD)

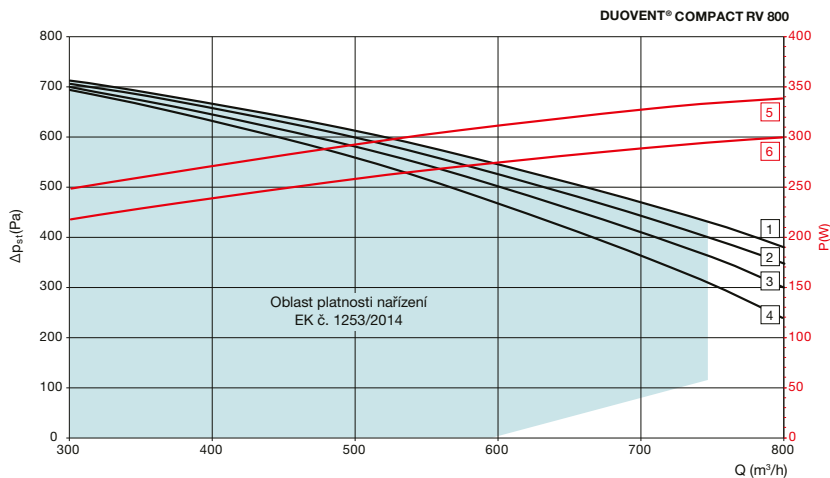

1 přívod - F7+RV 3 přívod - F7+RV+DCB+DCC 5 el. příkon - PŘÍVOD (W)
 2 přívod - F7+RV+DCB 4 přívod - F7+RV+DCB+DCC+ADD (Pa) 6 el. příkon - ODVOD (W)

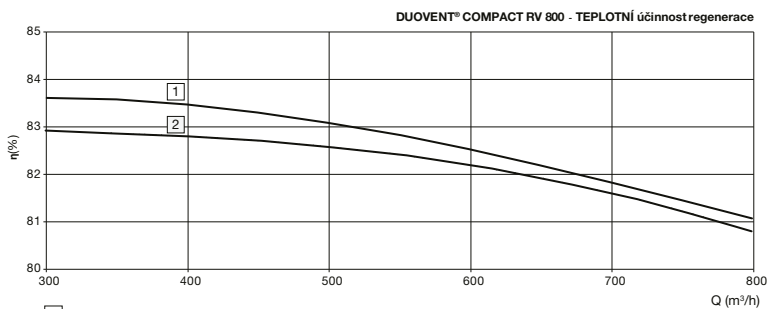

1 Účinnost pro parametry:
 ODTAĤ: 22 °C / 50 % r.v.
 PŘÍVOD: -12 °C / 90 % r.v.
 2 Účinnost dle EC/1253/2014

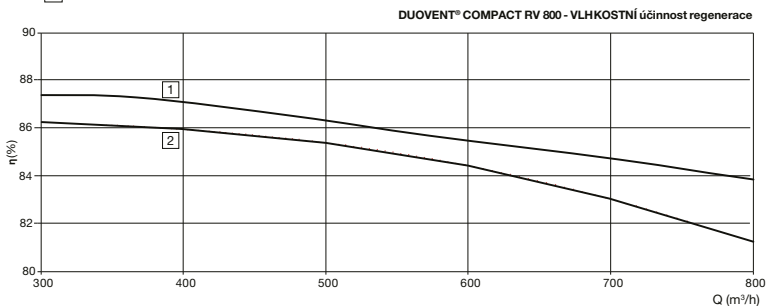

1 S-sorpční rotor
 Účinnost pro parametry:
 ODTAĤ: 22 °C / 50 % r.v.
 PŘÍVOD: -12 °C / 90 % r.v.
 2 E-entpícký rotor
 Účinnost pro parametry:
 ODTAĤ: 22 °C / 50 % r.v.
 PŘÍVOD: -12 °C / 90 % r.v.

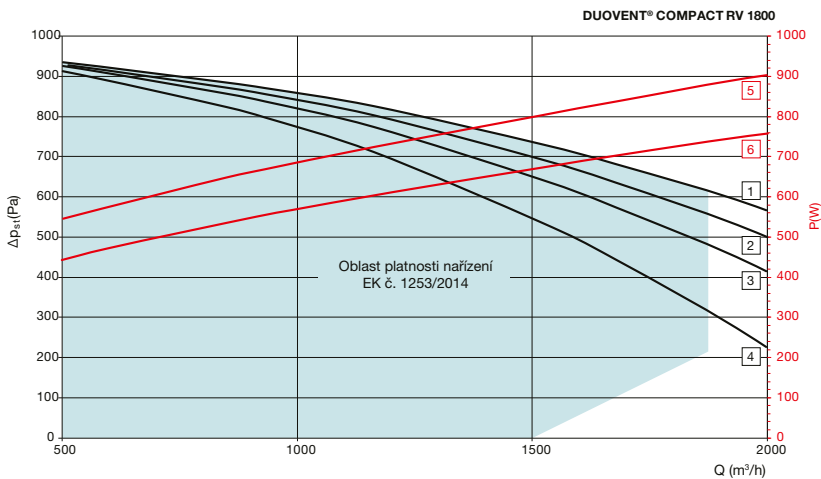

- | | | | | | |
|---|--------------------|---|---------------------------------|---|-------------------------|
| 1 | přívod - F7+RV | 3 | přívod - F7+RV+DCB+DCC | 5 | el. příkon - PŘÍVOD (W) |
| 2 | přívod - F7+RV+DCB | 4 | přívod - F7+RV+DCB+DCC+ADD (Pa) | 6 | el. příkon - ODVOD (W) |

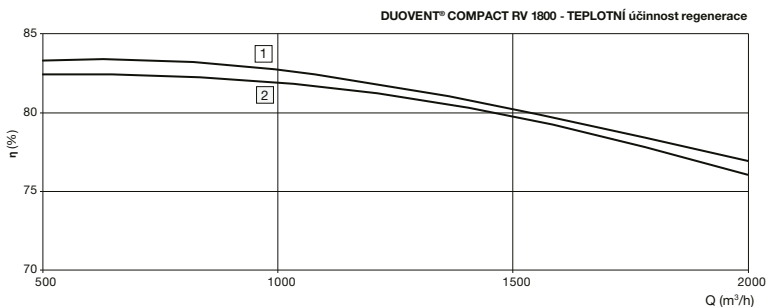

- | | |
|---|---|
| 1 | Účinnost pro parametry:
ODTAH: 22 °C / 50 % r.v.
PŘÍVOD: -12 °C / 90 % r.v. |
| 2 | Účinnost dle EC/1253/2014 |

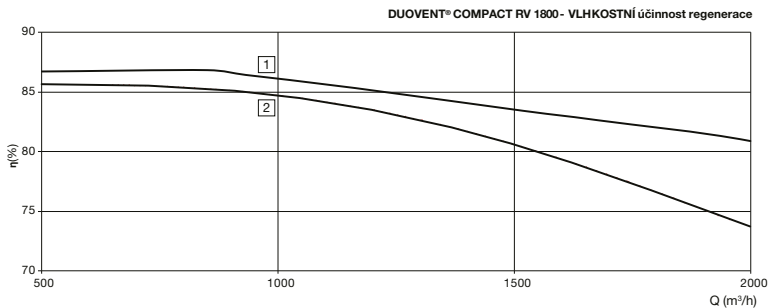

- | | | | |
|---|--|---|---|
| 1 | S-sorpční rotor
Účinnost pro parametry:
ODTAH: 22 °C / 50 % r.v.
PŘÍVOD: -12 °C / 90 % r.v. | 2 | E-entalpický rotor
Účinnost pro parametry:
ODTAH: 22 °C / 50 % r.v.
PŘÍVOD: -12 °C / 90 % r.v. |
|---|--|---|---|

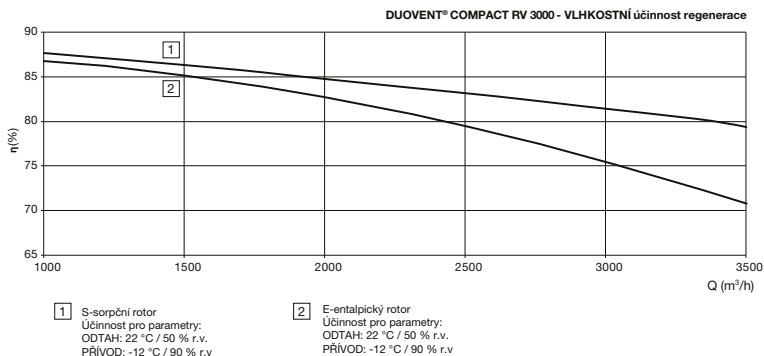
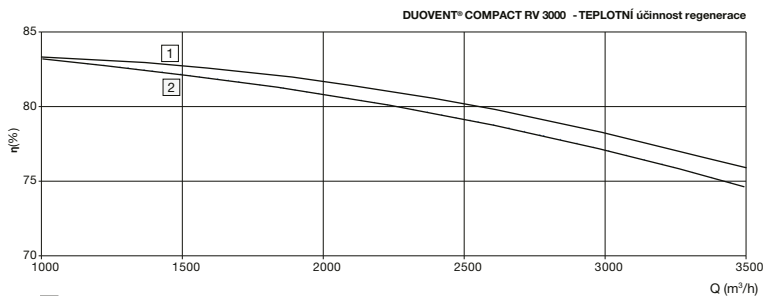
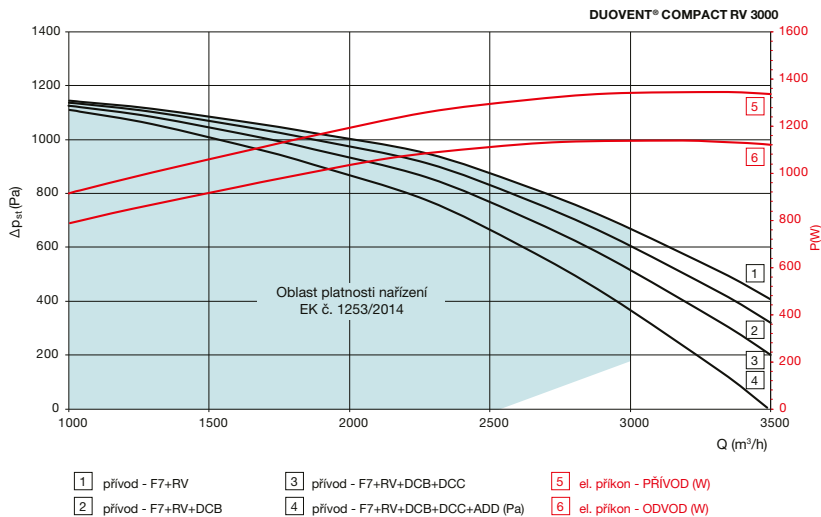

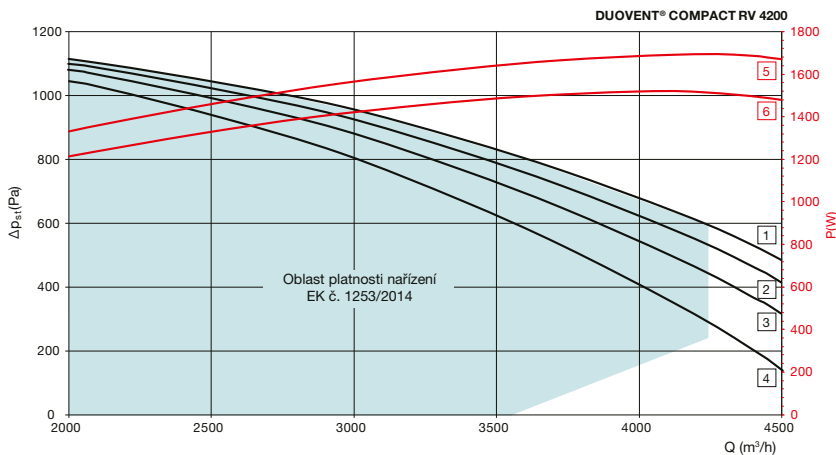

- | | | | | | |
|---|--------------------|---|---------------------------------|---|-------------------------|
| 1 | přívod - F7+RV | 3 | přívod - F7+RV+DCB+DCC | 5 | el. příkon - PŘÍVOD (W) |
| 2 | přívod - F7+RV+DCB | 4 | přívod - F7+RV+DCB+DCC+ADD (Pa) | 6 | el. příkon - ODVOD (W) |

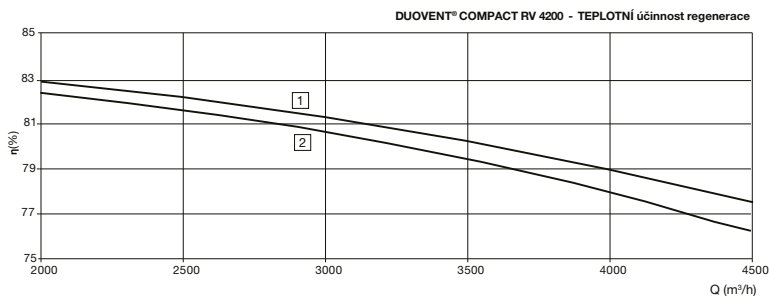

- | | |
|---|---|
| 1 | Účinnost pro parametry:
ODTAH: 22 °C / 50 % r.v.
PŘÍVOD: -12 °C / 90 % r.v. |
| 2 | Účinnost dle EC/1253/2014 |

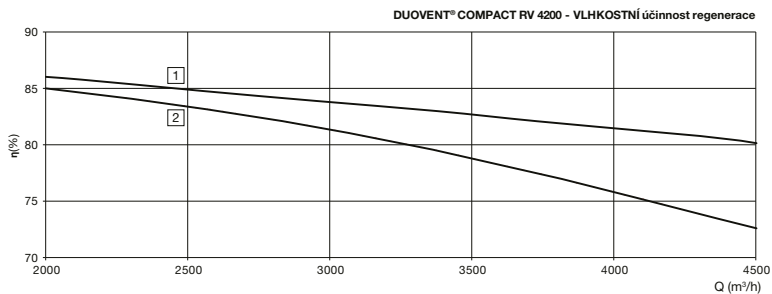

- | | | | |
|---|--|---|---|
| 1 | S-sorpční rotor
Účinnost pro parametry:
ODTAH: 22 °C / 50 % r.v.
PŘÍVOD: -12 °C / 90 % r.v. | 2 | E-entalpický rotor
Účinnost pro parametry:
ODTAH: 22 °C / 50 % r.v.
PŘÍVOD: -12 °C / 90 % r.v. |
|---|--|---|---|

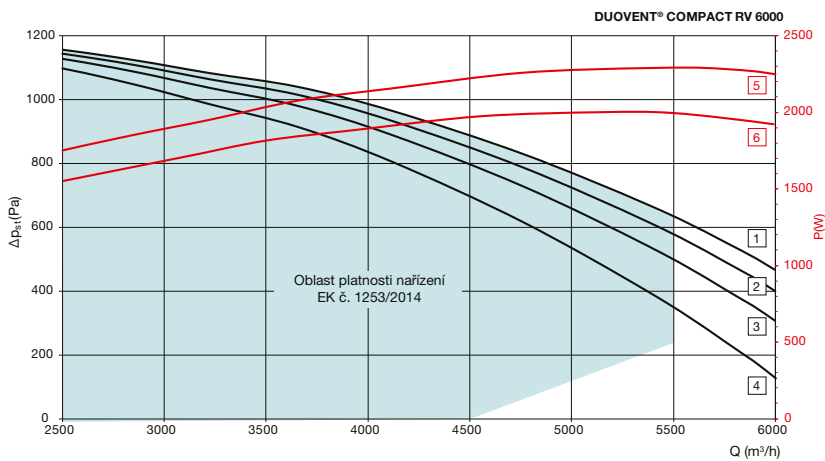

- | | | | | | |
|---|--------------------|---|---------------------------------|---|-------------------------|
| 1 | přívod - F7+RV | 3 | přívod - F7+RV+DCB+DCC | 5 | el. příkon - PŘÍVOD (W) |
| 2 | přívod - F7+RV+DCB | 4 | přívod - F7+RV+DCB+DCC+ADD (Pa) | 6 | el. příkon - ODVOD (W) |

DUOVENT® COMPACT RV 6000 - TEPLOTNÍ účinnost regenerace

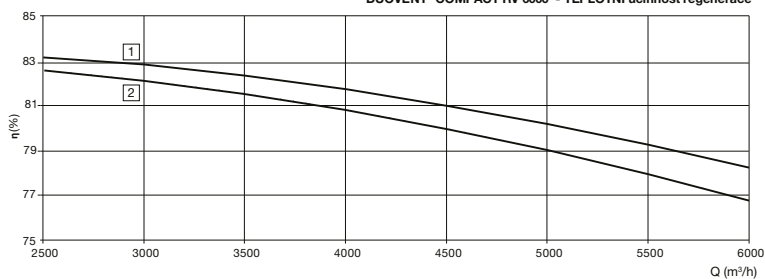

- | | |
|---|---|
| 1 | Účinnost pro parametry:
ODTAH: 22 °C / 50 % r.v.
PŘÍVOD: -12 °C / 90 % r.v. |
| 2 | Účinnost dle EC/1253/2014 |

DUOVENT® COMPACT RV 6000 - VLHKOSTNÍ účinnost regenerace

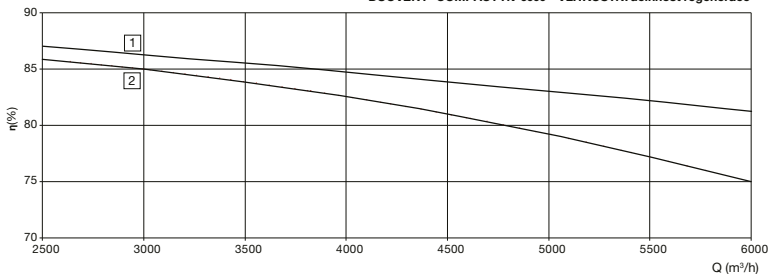

- | | | | |
|---|--|---|--|
| 1 | S-sorpční rotor
Účinnost pro parametry:
ODTAH: 22 °C / 50 % r.v.
PŘÍVOD: -12 °C / 90 % r.v. | 2 | E-enthalpický rotor
Účinnost pro parametry:
ODTAH: 22 °C / 50 % r.v.
PŘÍVOD: -12 °C / 90 % r.v. |
|---|--|---|--|

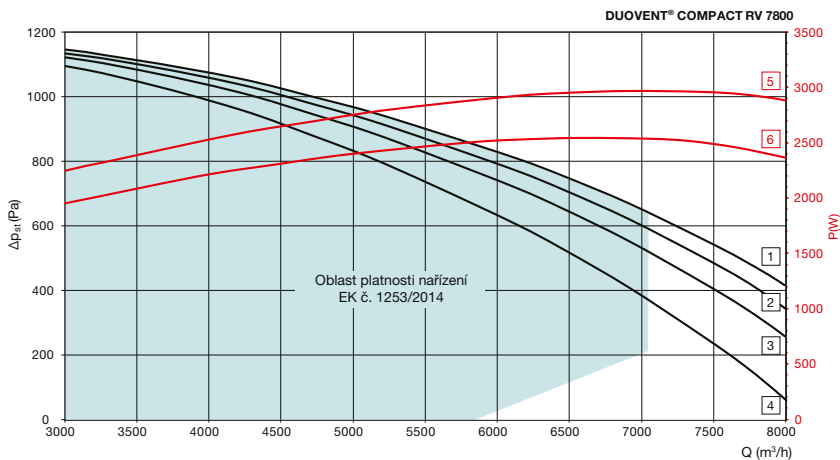

- | | | | | | |
|---|--------------------|---|---------------------------------|---|-------------------------|
| 1 | přívod - F7+RV | 3 | přívod - F7+RV+DCB+DCC | 5 | el. příkon - PŘÍVOD (W) |
| 2 | přívod - F7+RV+DCB | 4 | přívod - F7+RV+DCB+DCC+ADD (Pa) | 6 | el. příkon - ODVOD (W) |

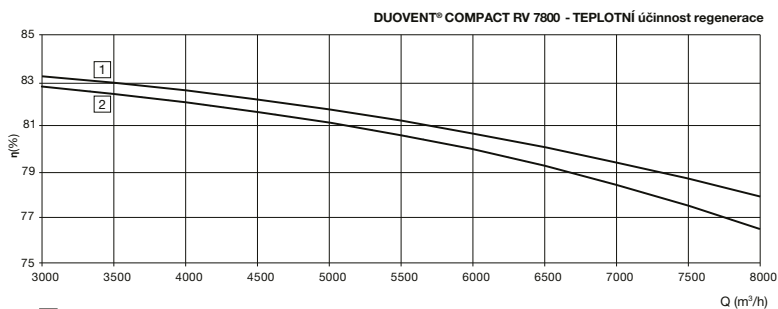

- | | |
|---|---|
| 1 | Účinnost pro parametry:
ODTAH: 22 °C / 50 % r.v.
PŘÍVOD: -12 °C / 90 % r.v. |
| 2 | Účinnost dle EC/1253/2014 |

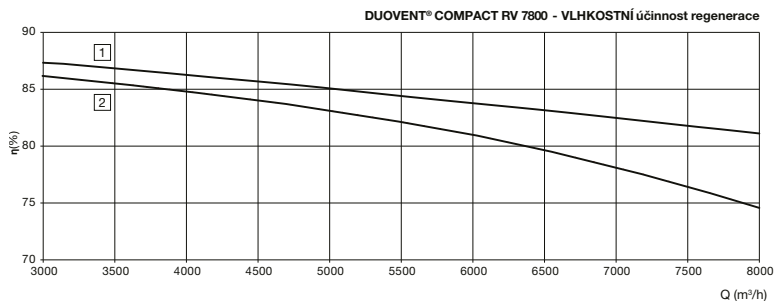

- | | | | |
|---|--|---|---|
| 1 | S-sorpční rotor
Účinnost pro parametry:
ODTAH: 22 °C / 50 % r.v.
PŘÍVOD: -12 °C / 90 % r.v. | 2 | E-entalpický rotor
Účinnost pro parametry:
ODTAH: 22 °C / 50 % r.v.
PŘÍVOD: -12 °C / 90 % r.v. |
|---|--|---|---|

Hladina akustického výkonu v oktávných pásmech [db(A)]*

DUOVENT® COMPACT RV 800 (pro Q = 800 m³/h)

Hz	63	125	250	500	1000	2000	4000	8000	L _{WA}
čerstvý	49	53	62	65	61	55	48	41	68
přívod	47	57	67	71	71	71	61	58	76
L _{WA} odtah	48	52	59	63	59	53	46	40	66
odpad	48	59	68	72	72	72	64	61	78
plášť**	43	57	64	58	49	43	29	21	65

DUOVENT® COMPACT RV 4200 (pro Q = 4200 m³/h)

Hz	63	125	250	500	1000	2000	4000	8000	L _{WA}
čerstvý	43	42	63	64	60	60	54	47	68
přívod	47	51	69	72	77	76	68	65	81
L _{WA} odtah	41	42	62	63	59	59	53	46	67
odpad	48	54	71	74	80	78	71	68	83
plášť**	43	51	66	59	56	49	36	28	67

DUOVENT® COMPACT RV 1800 (pro Q = 1800 m³/h)

Hz	63	125	250	500	1000	2000	4000	8000	L _{WA}
čerstvý	47	52	62	65	59	60	54	46	68
přívod	50	59	71	72	76	76	69	64	81
L _{WA} odtah	43	48	60	62	57	58	51	44	66
odpad	49	58	72	72	78	78	70	66	82
plášť**	45	57	68	59	55	49	36	27	69

DUOVENT® COMPACT RV 6000 (pro Q = 6000 m³/h)

Hz	63	125	250	500	1000	2000	4000	8000	L _{WA}
čerstvý	38	43	66	65	62	61	55	53	70
přívod	45	53	72	74	79	76	69	68	82
L _{WA} odtah	38	46	65	65	61	60	54	53	70
odpad	46	57	74	77	81	78	72	72	85
plášť**	41	54	69	62	58	49	37	32	70

DUOVENT® COMPACT RV 3000 (pro Q = 3000 m³/h)

Hz	63	125	250	500	1000	2000	4000	8000	L _{WA}
čerstvý	39	45	57	65	61	61	55	48	68
přívod	43	53	67	72	78	78	71	67	82
L _{WA} odtah	37	43	57	64	60	60	54	47	67
odpad	44	54	69	74	80	80	73	69	84
plášť**	39	52	64	59	57	51	38	30	66

DUOVENT® COMPACT RV 7800 (pro Q = 7800 m³/h)

Hz	63	125	250	500	1000	2000	4000	8000	L _{WA}
čerstvý	41	50	66	69	65	62	56	57	72
přívod	45	57	77	79	81	78	72	72	85
L _{WA} odtah	41	50	66	68	64	61	56	56	72
odpad	49	60	80	82	84	80	75	76	88
plášť**	43	57	74	67	60	51	40	36	75

* Údaje pro konfiguraci: PŘÍVOD-KL.PR.+M7+RV+DCC+DCA / ODVOD-KL.ODV.+M5+RV

** akustický výkon vyzařovaný opláštěním jednotky

Charakteristiky rekuperačních jednotek dle 2009/125/EC, nařízení EK č.1253/2014:

velikost jednotky	nominální průtok vzduchu [m³/h]	SFPint [W/(m³/s)]	účinnost rekuperace [%]	SFPint _{LMIT 2018} [W/(m³/s)]	externí tlak [Pa]
800	700	1116	81,8	1315	350
1800	1800	1083	77,5	1160	350
3000	3000	1060	76,9	1092	350
4200	4200	998	77,2	1051	350
6000	5500	1003	77,9	1017	350
7800	7050	964	78,3	965	350

Technické údaje vodních ohřivačů DCA ($t_w = 80/60$ °C) a DCB ($t_w = 45/35$ °C)

velikost jednotky	teplotní spád [°C]	výkon [kW]	průtok vzduchu [m³/h]	vstupní teplota vzduchu [°C]	výstupní teplota vzduchu [°C]	tlak. ztráta na straně vody [kPa]	průtok vody [m³/h]
800	80/60	6,0	800	8	30,4	3	0,26
	45/35	4,2	800		23,9	6	0,37
1800	80/60	15,3	1800	8	33,4	3	0,67
	45/35	10,7	1800		25,8	4	0,93
3000	80/60	25,4	3000	8	33,2	5	1,11
	45/35	17,7	3000		25,7	8	1,54
4200	80/60	36,5	4200	8	34,0	4	1,60
	45/35	25,5	4200		26,1	10	2,21
6000	80/60	52,4	6000	8	34,1	7	2,30
	45/35	35,1	6000		25,5	6	3,05
7800	80/60	70,5	7800	8	35,0	9	3,10
	45/35	74,2	7800		26,1	8	4,10

Technické údaje vodních chladičů DCC ($t_w = 6/12$ °C) a výparníků DX ($t_{wp} = 6$ °C, chladivo R410A)

velikost jednotky	teplotní spád/ výparná teplota [°C]	výkon [kW]	průtok vzduchu [m³/h]	vstupní teplota rel. vlhkost [%]	výstupní teplota [°C]	tlak. ztráta na straně vody/chladiva [kPa]	průtok vody [m³/h]
800	6/12	4,8	800	32 °C/40 %	19,1	22	0,69
	6	4,9	800		18,6	52	-
1800	6/12	10,9	1800	32 °C/40 %	18,5	12	1,56
	6	11,1	1800		18,0	84	-
3000	6/12	18,5	3000	32 °C/40 %	18,6	22	2,64
	6	17,9	3000		18,4	86	-
4200	6/12	26,5	4200	32 °C/40 %	18,3	19	3,78
	6	25,5	4200		18,5	43	-
6000	6/12	37,4	6000	32 °C/40 %	18,5	28	5,34
	6	34,9	6000		19,0	72	-
7800	6/12	47,1	7800	32 °C/40 %	18,6	13	6,73
	6	45,7	7800		18,8	100	-

Technické údaje el. ohřivačů DI (napájecí napětí 1 × 230V/50 Hz pro velikost 800, 3 × 400V/50 Hz pro velikosti 1800 až 7800), přirazení regulačních sad:

velikost jednotky	typ DI (standardní provedení)	výkon [kW]	počet sekcí	sada Digireg®
800	IBE-RV-800-3/1	3,0	1	M1-E8-2
1800	IBE-RV-1800-7,5/1	7,5	1	M1-E8-2
3000	IBE-RV-3000-15/1	15,0	1	M3-E15
4200	IBE-RV-4200-15/1	15,0	1	M3-E15
6000	IBE-RV-6000-22/2	22,5	2	M3-E24
7800	IBE-RV-7800-30/1	30,0	1	M3-E36

Na přání lze objednat jednotku s atypickými výkony elektrických ohřivačů. Pro tuto variantu kontaktujte naše technické oddělení.

ROOFPACK – nástřešní provedení rekup. jednotek

■ ROOFPACK-B

- střecha z pozinkovaného ocelového nebo lakovaného plechu
- přímá montáž na jednotku
- rám výšky 350 mm k zabudování do konstrukce střechy, rozebiratelný, s vnitřní izolací tl. 30 mm. Rám je ve spodní části opatřen otvory Ø 12 mm pro umístění kotvících šroubů M10 ke konstrukci střechy
- izolované rohové profily rámu skříňe
- vodotěsné provedení vnějšího pláště
- jako příslušenství lze dodat do přívodní části jednotky elektrické ohřívачe IBET o výkonu 250 W nebo 1000 W. Ohřívач zamezí zamrznutí vodních výměníků při odstavení jednotky. Ohřívач je řízen nezávisle, zabudovaným termostatem.

■ Typový klíč pro objednání příslušenství ROOFPACK

R O O F P A C K - A - D U O - R V - 3 0 0 0

1 2 3

- 1 – typ příslušenství ROOFPACK:
ROOFPACK – A
ROOFPACK – B
- 2 – označení typu rekuperační jednotky:
DUO-RV = Duivent® Compact RV
- 3 – velikost jednotky Duivent® Compact RV:
800, 1800, 3000, 4200, 6000, 7800



Příklad nástřešního provedení ROOFPACK-B

Rozměry

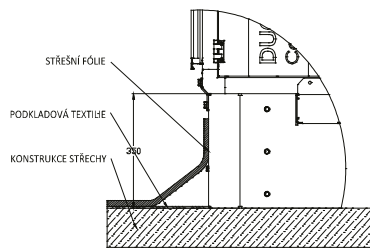
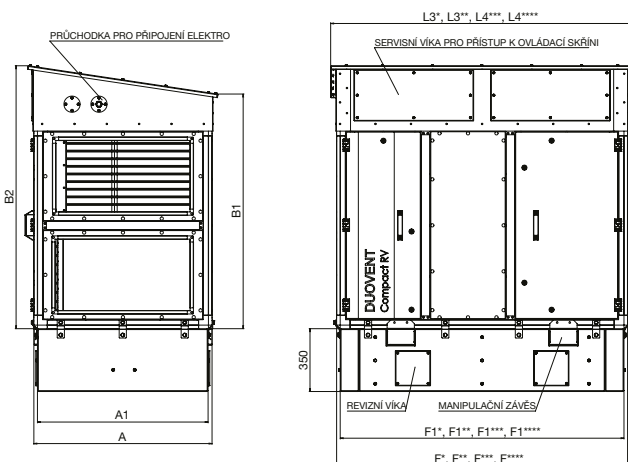

Příklad zabudování podstavného rámu ROOFPACK-B do konstrukce střechy

velikost	L3* [mm]	L3** [mm]	L4*** [mm]	L4**** [mm]	A [mm]	A1 [mm]	B1 [mm]	B2 [mm]
800	1372	1686	1686	2000	678	638	836	993
1800	1686	2000	2000	2314	835	795	1150	1307
3000	1686	2000	2000	2314	992	952	1307	1464
4200	2000	2314	2314	2628	1149	1109	1464	1621
6000	2157	2471	2471	2785	1306	1266	1621	1778
7800	2157	2471	2471	2785	1463	1423	1778	1935

velikost	F* [mm]	F1* [mm]	F** [mm]	F1** [mm]	F*** [mm]	F1*** [mm]	F**** [mm]	F1**** [mm]	m* [kg]	m** [kg]	m*** [kg]	m**** [kg]
800	1306	1262	1620	1576	1620	1576	1934	1890	58	71	74	86
1800	1620	1576	1934	1890	1934	1890	2248	2204	84	99	102	118
3000	1620	1576	1934	1890	1934	1890	2248	2204	100	113	122	134
4200	1934	1890	2248	2204	2248	2204	2562	2518	127	152	152	171
6000	2091	2047	2405	2361	2405	2361	2719	2675	151	179	179	208
7800	2091	2047	2405	2361	2405	2361	2719	2675	167	198	199	229

* Údaje pro jednotky bez směšovací klapky, s ohřívачem (DCA, DCB, DI) nebo chladičem (DCC, DX)

** Údaje pro jednotky se směšovací klapkou, s ohřívачem (DCA, DCB, DI) nebo chladičem (DCC, DX)

*** Údaje pro jednotky bez směšovací klapky, s ohřívачem (DCA, DCB, DI) a chladičem (DCC, DX) současně

**** Údaje pro jednotky se směšovací klapkou, s ohřívачem (DCA, DCB, DI) a chladičem (DCC, DX) současně

DUO-RV-MOUNT – protidešťová žaluzie

DUO-RV-MOUNT

- protidešťové žaluzie pro použití jednotky ve venkovním prostředí
- pozinkovaný ocelový plech
- síto proti vniknutí větších předmětů nebo polétavého ptactva
- na prání práškový nástřik

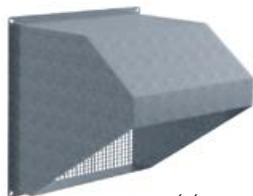

sání

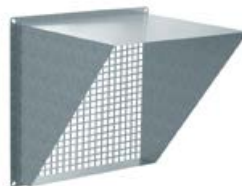

výtlak

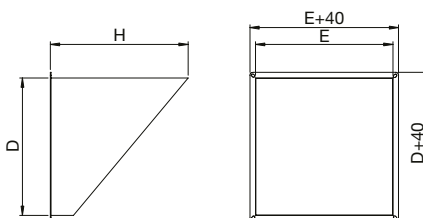
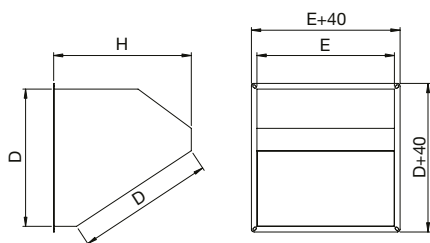

Typ	E [mm]	D [mm]	H [mm]
DUO-RV-MOUNT 800 IN	160	470	245
DUO-RV-MOUNT 1800 IN	300	600	490
DUO-RV-MOUNT 3000 IN	400	750	490
DUO-RV-MOUNT 4200 IN	470	900	490
DUO-RV-MOUNT 6000 IN	550	1050	490
DUO-RV-MOUNT 7800 IN	630	1200	620

Typ	E [mm]	D [mm]	H [mm]
DUO-RV-MOUNT 800 OUT	160	470	245
DUO-RV-MOUNT 1800 OUT	300	600	490
DUO-RV-MOUNT 3000 OUT	400	750	490
DUO-RV-MOUNT 4200 OUT	470	900	490
DUO-RV-MOUNT 6000 OUT	550	1050	490
DUO-RV-MOUNT 7800 OUT	630	1200	620

Typový klíč pro objednání příslušenství DUO-RV-MOUNT

DUO - RV - MOUNT 3 0 0 0 I N

1 2

1 – velikost jednotky Duovent® Compact RV:
800, 1800, 3000, 4200, 6000, 7800

2 – typ příslušenství

IN – na sání

OUT – na výtlak

■ **DUO-RV-IAE**

- pružná spojka pro spojení vstupních a výstupních hrdel VZT jednotky s VZT potrubím
- zabráňují přenosu chvění na vzduchovody
- šířka příruby 20 mm
- dodává se pro velikosti jednotek RV 800–7800

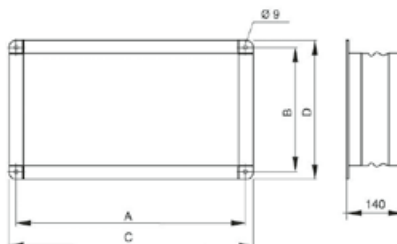

Typ	A [mm]	B [mm]	C [mm]	D [mm]
DUO-RV-IAE-800	490	180	510	200
DUO-RV-IAE-1800	620	320	640	340
DUO-RV-IAE-3000	770	420	790	440
DUO-RV-IAE-4200	920	490	940	510
DUO-RV-IAE-6000	1070	570	1090	590
DUO-RV-IAE-7800	1220	650	1240	670

■ **DUO-RV-PRO**

- přechodový díl na kruhové potrubí
- na výtlaky jednotek velikostí RV 800–7800
- šířka příruby 20 mm

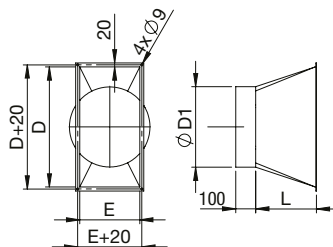

Typ	D [mm]	D1 [mm]	E [mm]	L [mm]
DUO-RV-PRO-800	470	247	160	300
DUO-RV-PRO-1800	600	397	300	350
DUO-RV-PRO-3000	750	557	400	400
DUO-RV-PRO-4200	900	627	470	450
DUO-RV-PRO-6000	1050	707	550	500
DUO-RV-PRO-7800	1200	797	630	500



Digireg®



rotační
výměník



EC motor



ErP conform



VAV-CAV-COP
typy regulace



max. účinnost
regenerace

Technické parametry

Skříň

Patentovaný modulární systém ISOSTREAM® se stěnovými panely tl. 45mm, které jsou vyrobeny z ocelového pozinkovaného plechu s vnějším lakováním v odstínu RAL9002 (šedobílá). Panely jsou uvnitř vyplněné zvukovou a tepelnou izolací z nehořlavé skelné minerální vlny. Pro usnadnění servisu je skříň jednotky vybavena otevíratelnými dveřmi se zámky. Čtyřhranná hrdla jsou připravena na osazení tlumiče vložky s rámečkem 20mm. Rám jednotky je vyroben z hliníkových profilů, stěnové panely jsou do rámu přišroubovány. Vývody kondenzátu od regeneračního výměníku a chladiče jsou umístěny vždy ve spodním panelu jednotky a jsou připraveny pro napojení protizápchového sifonu. Na prání zákazníka je možné plášť jednotky opatřit atypickou povrchovou ochranou s vyšší korozní odolností.

Ventilátory

Na přívodní i odvodní straně jednotky je montován ventilátor s dozadu zahnutými lopatkami. Oběžné kolo je vyrobeno z kompozitního materiálu a je staticky a dynamicky vyváжено.

Motory

Na oběžném kole ventilátoru je napřímo namontován EC motor. Motor ventilátoru je možné plynule řídit externím signálem 0...10V. Motor je vybaven vlastní vestavěnou tepelnou ochranou. Třída účinnosti motoru IE4, krytí elektromotoru IP54.

Regenerátor

Rotací regenerační výměník pro přenos tepla nebo pro přenos tepla a vlhkosti zároveň. Výměník je navržen pro provoz s teplotou okolí -20 °C až +55 °C. Rotor je střídavě navinut z rovné a rádlované vrstvy hliníkové fólie. Standardní výška vlny je 1,6mm. Skříň rotoru je vyrobená z pozinkovaných nosných profilů. Těsnění mezi rotorem a skříňí zajišťuje kartáčové těsnění, pro velikosti 6000 je rotor vybaven vyplachovací komorou. Pohon rotačního výměníku se skládá z elektromotoru se šnekovou převodovkou, řemenice a řemenu. Napájecí napětí elektromotoru je 1×230V/50Hz nebo 3×230V/50Hz.

Filtry

Na sání čerstvého vzduchu je možné umístit 2 filtrační kazetové články různých tříd filtrace tloušťky 96mm (do velikosti 800 je možné umístit pouze jeden filtr tloušťky 96mm). Dostupné jsou filtry ve třídách filtrace od G4 do F9. Na sání odtahovaného vzduchu je 1° filtrace s filtry M5 tl. 96mm. Jednotku je možné doplnit v případě vícestupňové filtrace na odvodu filtračními kazetami MFL s filtračními vložkami MFR, které jsou určeny pro montáž do potrubí. Přístup k filtrům je přes revizní dveře na obslužné straně jednotky.

Elektrické připojení

Napájecí napětí jednotek je 1×230V/50Hz nebo 3×400V/50Hz a je závislé na vybavení jednotky. Přívodní kabely, kabely k čidlům, sílové kabely k ventilátorům se do jednotky přivádějí přes plastové průchodky ve stěně jednotky. Uvnitř jednotky jsou pro vedení kabelů připraveny gumové průchodky s membránou.

Regulace

Jednotka je standardně vybavena regulací Digireg® dle konfigurace jednotky. V případě, že je jednotka vybavena systémem MaR přímo z výrobního závodu, jsou elektricky připojena a odkoušena všechna čidla a pohony. Ovládací skříň je umístěna na stěně jednotky dle aktuálních prostorových požadavků konkrétního projektu (umístění ovládací skříňe systému MaR je nutné specifikovat v objednávce).

Montáž

ve vertikální poloze (na podlahu). Konkrétní rozmístění hrdel (vzhledem k obslužné straně jednotky je nutné specifikovat dle variant umístění hrdel (levá nebo pravá poloha). Před jednotkou je nutné zachovat předepsaný servisní prostor pro potřeby servisních zásahů, výměny filtrů atd. Pod jednotkou musí být prostor pro instalaci sifonu pro odvod kondenzátu. Jednotku je nutné montovat se spadem 5% směrem k odvodnímu hrdlu kondenzátu. Potrubí VZT se připojuje na připravená obdélníková hrdla – doporučujeme mezi hrdla a jednotku montovat pružné manžety pro eliminaci přenosu vibrací z jednotky do potrubí. Obdélníková hrdla jsou vybavena standardní přírubou 20mm.

Hluk

Hlukové údaje uvedené v tabulkách představují hladiny akustického výkonu na jednotlivých hrdlech jednotky s korekcí váhového filtru A, hladinu akustického výkonu pláště celé jednotky. Akustické parametry jsou v toleranci ±3dB.

Varianty

Jednotlivé varianty jednotky se rozlišují dle vybavy pomocí kódu. Atypické provedení jednotky zasahující mimo množinu dodávaných variant je nutné konzultovat ještě před objednávkou s výrobním závodem.

Příslušenství VZT

- Sonoflex®, Termoflex® pružné hadice a tvarovky
- SPIRO kruhové spiro-potrubí a tvarovky
- KAA, IAE pružné spojky
- MAA, MTS tlumiče hluku
- RSK, TSK zpětná klapka
- MSK, IJK škrťací a směšovací klapy
- talířové ventily, anemostaty, dýzy, mřížky
- protidešťové žaluzie
- MBE, IBE, IBW, MBW elektrické a vodní ohřivače do kruhového a hranatého potrubí
- MKW, IKW, IKF, MKF vodní chladiče a přímé výparníky do kruhového a hranatého potrubí
- MFL, IFL filtrační kazety do kruhového a hranatého potrubí
- ESU směšovací uzly

Příslušenství EL

- Digireg® digitální regulační systém pro jednotky s ohřevem i chlazením, ovladač s dotykovým displejem.
- JTR triakový spínač pro řízení výkonu elektrického ohřivače
- HIG, HYG hygrostaty
- EDF-CO2, SQA čidla CO₂
- RTR termostaty
- DTS PSA tlakové snímače
- servopohony
- AIRSENS čidla kvality vzduchu (K 8.2)

Informace

Jednotka je určena pro větrání komerčních prostor. Montážní varianty umožňují přizpůsobení požadavkům stavby. Jednotka je určena pro trvalý provoz.

Podmínky záruky

Zařízení DUOVENT® COMPACT RV TOP, včetně řídicího systému DVAV, DCAV a DCOP musí být uvedeno do provozu výhradně Prodávajícím a nebo osobou k tomu Prodávajícím určenou. Nedodržení této podmínky má za následek zánik práv Kupujícího z vadného plnění a ze Záruky za jakost. Bližší podmínky stanovuje Reklamační řád Prodávajících.

Typový klíč pro objednání

DUOVENT COMPACT RV 4 200 T DI DX MX KL G4 + F7 / M5 DVAV L TOP
 1 2 3 4 5 6 7 8 9 10

1 – velikost jednotky: **800, 1800, 3000, 4200, 6000**

2 – typ rotoru regeneračního výměníku:

T – teplotní

E – entalpický

S – sorpční

3 – typ ohříváče:

DI – elektrický ohříváč

DCA – vodní pro spád na vodě 80/60 °C

DCB – vodní pro spád na vodě 45/35 °C

4 – typ vodního chladiče:

DCC – vodní pro spád na vodě 6/12 °C

DX – přímý výparník pro chladivo R410A, výparná teplota 6 °C (u přímého výparníku je nutné vždy specifikovat typ chladiva, požadovaný výkon a dělení chladicího výkonu do sekcí dle použitého typu kondenzační jednotky)

DXr – výparník v zapojení pro reverzibilní chod (chlazení/topení), chladivo R410A

5 – **MX** – směšovací klapka s přípravou pro montáž servopohonu

C – jednotka se směšovací klapkou umožňující 100% cirkulaci vzduchu.

Pro cirkulační režim musí být jednotka vybavena vstupními klapkami KL.

6 – **KL** – vstupní a odvodní klapka s přípravou pro montáž servopohonu

7 – **třída filtrace filtru** na vstupu čerstvého vzduchu / na odtahu z větraného prostoru. Filtr přívodu s min. stupněm F7, filtr odvodu s min. M5.

8 – typ řídicího systému

D – Digireg®

9 – typ řízení průtoku vzduchu

VAV – proměnný průtok vzduchu

CAV – konstantní průtok vzduchu

COP – konstantní statický tlak dodávaný do VZT potrubní sítě

10 – poloha hrdel vzhledem k obslužné straně – viz dále (poloha levá „L“ nebo pravá „P“)

Příklady objednání:
DUOVENT COMPACT RV 4200 T DI DX MX KL G4+F7/M5 DVAV L TOP

Jednotka velikosti 4200 s teplotním rotorem regenerátoru, s elektrickým ohříváčem, přímým výparníkem, směšovací klapkou, dvoustupňovou filtrací na přívodu G4+F7, jednostupňovou filtrací na odvodu M5, MaR systém Digireg® s VAV, poloha hrdel levá.

DUOVENT COMPACT RV 800 E DCA F7/M5 DVAV P TOP

Jednotka velikosti 800 s entalpickým rotorem regenerátoru, s vodním ohříváčem 80/60 °C, bez vstupních klapek, s vstupním filtrem F7, filtrem na odtahu M5, MaR systém Digireg® s VAV, poloha hrdel pravá.

Třída dle EN779	Třída dle EN ISO 16890
G4	ISO Coarse 60%
M5	ISO ePM10 50%
F7	ISO ePM2,5 70%
F9	ISO ePM1 80%

Typ	jmenovitý průtok [m³/h]	napětí [V/Hz]	ventilátor přívod/odvod		ohřivač		výkon chladiče* [kW]	účinnost* [%]	max. průtok vzduchu jednotkou [m³/h]	řídící systém Digireg®	hmotnost bez MX/ s MX** [kg]
			max.příkon [W]	proud [A]	výkon* [kW]	proud [A]					
800	800	1x230 V 50 Hz	418/372	1,8/1,6	-	-	-	78,5	800	M1-Vx	186- 200/195- 205
800 DCA					4,7	-	-				
800 DCB					3,1	-	-				
800 DCA DCC					4,7	-	5,2				
800 DCA DX					4,7	-	5,8				
800 DI					3	13	-				
1800	1800	3x400 V 50 Hz	1005/736	1,6/1,2	-	-	-	77	2000	M3-Vx	358- 370/371- 385
1800 DCA					11,7	-	-				
1800 DCB					7,8	-	-				
1800 DCA DCC					11,7	-	15,4				
1800 DCA DX					11,7	-	13,5				
1800 DI					7,5	10,8	-				
3000	3000	3x400 V 50 Hz	1422/1085	2,2/1,7	-	-	-	76,3	3500	M3-Vx	430- 446/465- 482
3000 DCA					18,2	-	-				
3000 DCB					13,3	-	-				
3000 DCA DCC					18,2	-	23,8				
3000 DCA DX					18,2	-	23,7				
3000 DI					15	21,7	-				
4200	4200	3x400 V 50 Hz	1930/1478	3/2,3	-	-	-	76,6	4500	M3-Vx	545- 570/580- 610
4200 DCA					26,5	-	-				
4200 DCB					17,7	-	-				
4200 DCA DCC					26,5	-	33,4				
4200 DCA DX					26,5	-	32,7				
4200 DI					15	21,7	-				
6000	6000	3x400 V 50 Hz	2829/2106	4,5/3,4	-	-	-	76,5	6000	M3-Vx	638- 674/735- 772
6000 DCA					36,5	-	-				
6000 DCB					26,6	-	-				
6000 DCA DCC					36,5	-	45				
6000 DCA DX					36,5	-	45				
6000 DI					22,5	32,5	-				

* Při jmenovitém průtoku vzduchu, $t_e = -12^\circ\text{C}/90\%$ r.v., $t_i = 22^\circ\text{C}/50\%$ r.v., $t_e = 35^\circ\text{C}/35\%$ r.v. (LÉTO), teplotní rotor.

** V závislosti na konkrétním provedení.

Výkon vodního chladiče DCC pro $t_e = 35^\circ\text{C}/35\%$ r.v., $t_w = 6/12^\circ\text{C}$. Výkon vodního ohřivače DCA pro $t_e = 12^\circ\text{C}$, $t_w = 80/60^\circ\text{C}$.

Výkon vodního ohřivače DCB pro $t_e = 12^\circ\text{C}$, $t_w = 45/35^\circ\text{C}$. Výkon přímého výparníku DX pro chladivo R410A, $t_e = 35^\circ\text{C}/35\%$ r.v., $t_{\text{yp}} = 6^\circ\text{C}$.

Rozměry jednotek DUOVENT® COMPACT RV TOP bez směšovací klapky (kreslená poloha jednotky „L“)

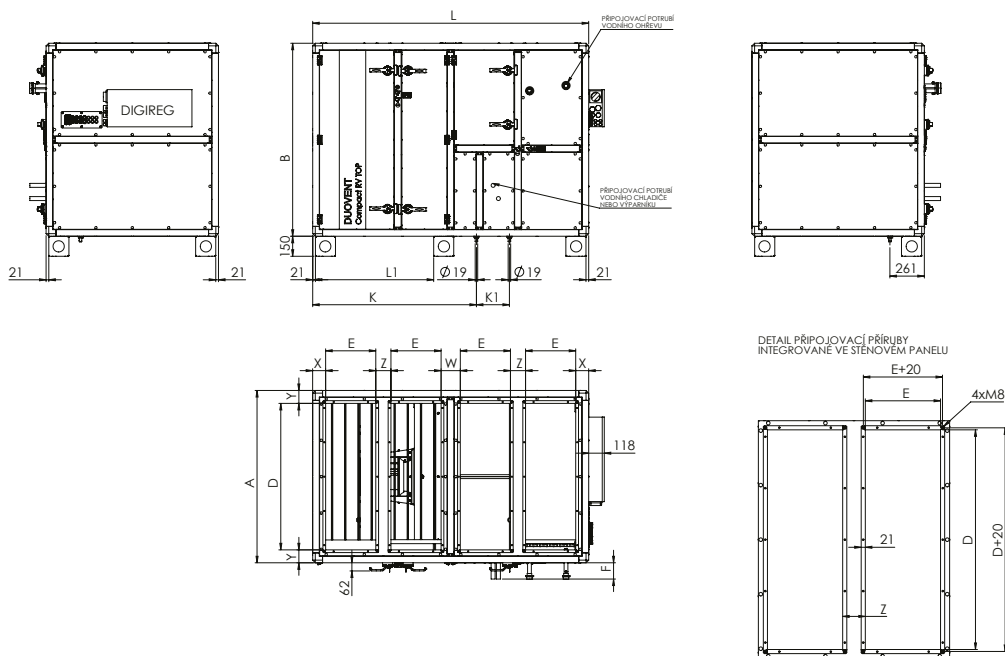

Velikost	A [mm]	B [mm]	D [mm]	E [mm]	F [mm]	L [mm]	L1* [mm]	K [mm]	K1 [mm]	X [mm]	Y [mm]	W [mm]	Z [mm]
800	678	914	480	190	65	1306	–	832	160	98	99	145	102
1800	992	1149	790	250	80	1620	–	1002	180	98	101	145	139
3000	1149	1306	950	300	80	1777	–	1072	230	98	100	145	117
4200	1306	1463	1110	380	80	2091	916	1240	250	98	98	145	114
6000	1463	1620	1260	420	80	2248	967	1320	250	98	101	145	113

* velikosti 800, 1800, 3000 nemají středovou nohu

Rozměry jednotek DUOVENT® COMPACT RV TOP se směšovací klapkou (kreslená poloha jednotky „L“)

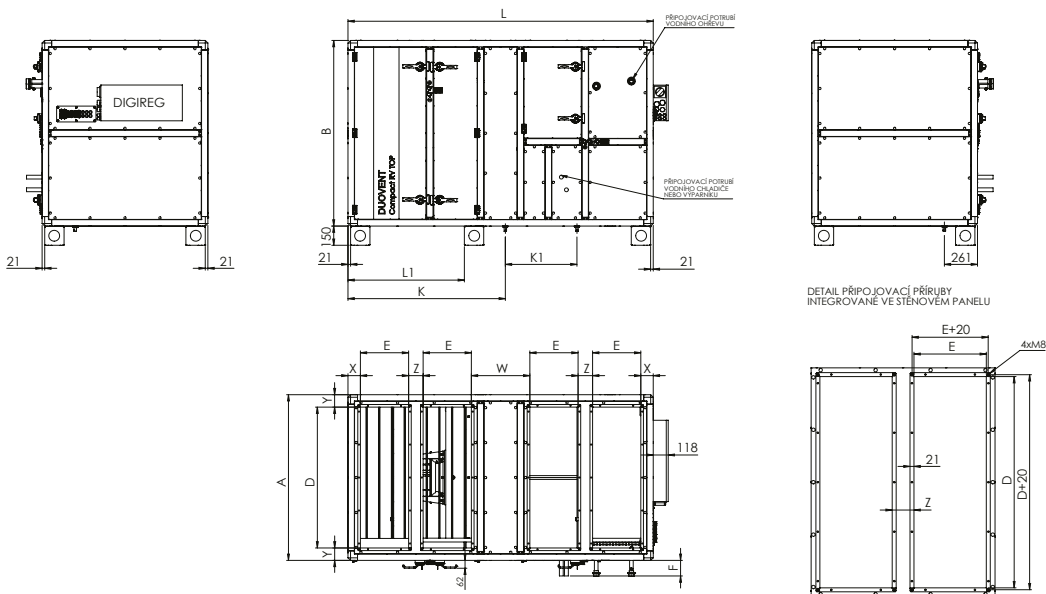

Velikost	A [mm]	B [mm]	D [mm]	E [mm]	F [mm]	L [mm]	L1* [mm]	K [mm]	K1 [mm]	X [mm]	Y [mm]	W [mm]	Z [mm]
800	678	914	480	190	65	1463	-	832	310	98	99	301	102
1800	992	1149	790	250	80	1777	-	1002	320	98	101	301	139
3000	1149	1306	950	300	80	2091	-	1072	530	98	100	460	117
4200	1306	1463	1110	380	80	2405	916	1240	565	98	98	460	114
6000	1463	1620	1260	420	80	2562	967	1320	620	98	101	460	113

* velikosti 800, 1800, 3000 nemají středovou nohu

Servisní prostor pro obsluhu a opravy jednotek DUOVENT® COMPACT RV TOP

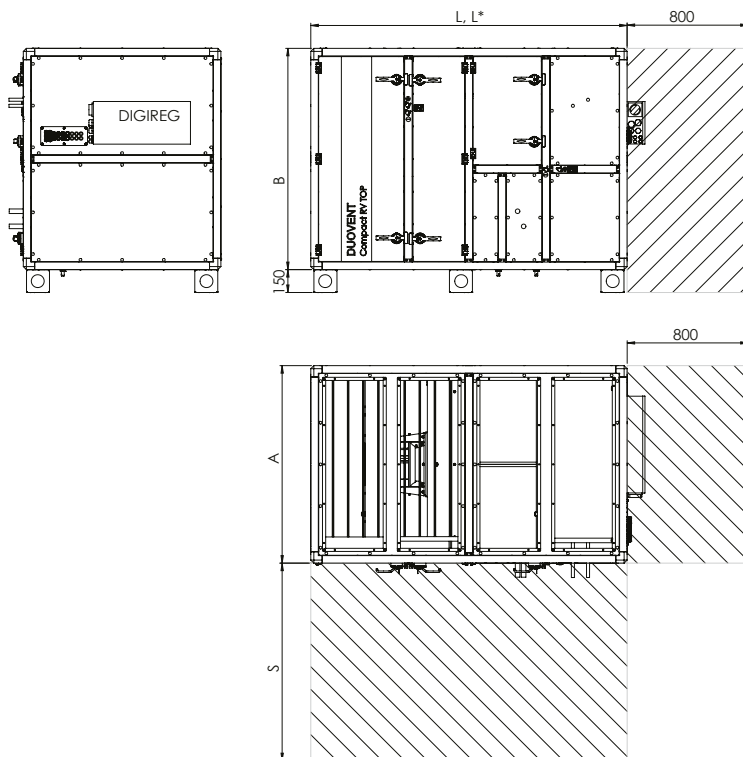

Velikost	A [mm]	B [mm]	L [mm]	L* [mm]	S [mm]
800	678	914	1306	1463	700
1800	992	1149	1620	1777	1000
3000	1149	1306	1777	2091	1200
4200	1306	1463	2091	2405	1350
6000	1463	1620	2248	2562	1500

L – délka jednotky bez směšovací klapky

L* – délka jednotky se směšovací klapkou

Schéma uspořádání komponentů jednotek
 DUOVENT® COMPACT RV TOP bez směšování
 (poloha levá „L“)



Schéma uspořádání komponentů jednotek
 DUOVENT® COMPACT RV TOP se směšováním
 (poloha levá „L“)



Varianty hrdel – vertikální provedení (pohled z obslužné strany):
 Poloha hrdel levá „L“

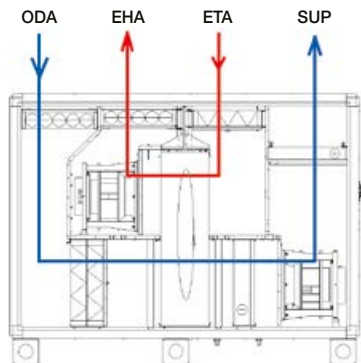
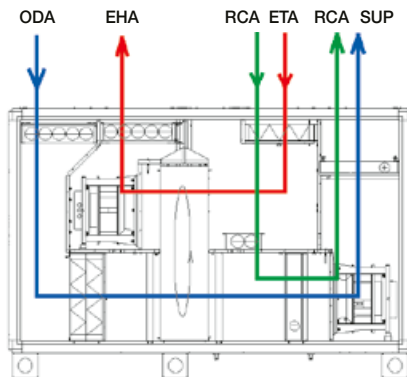
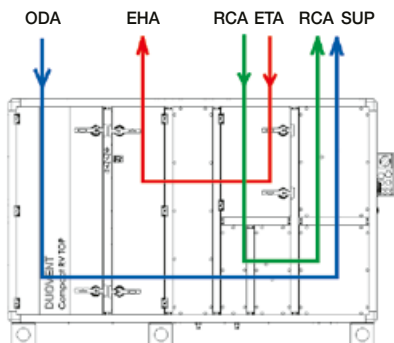

Poloha hrdel pravá „P“

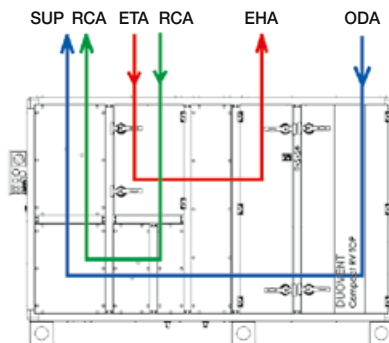

Poloha hrdel levá „L“

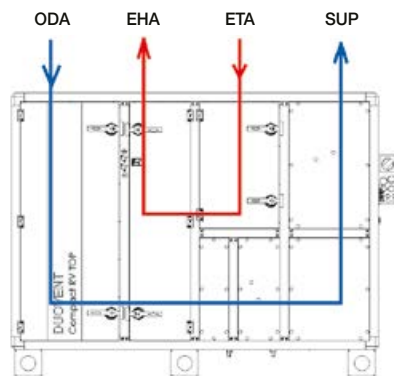

Poloha hrdel pravá „P“

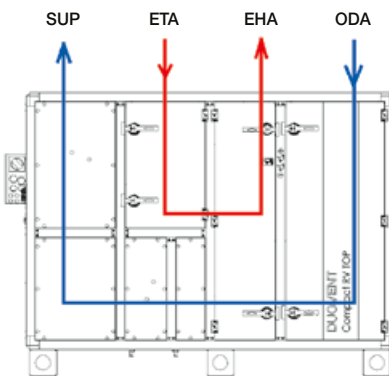

ODA – čerstvý vzduch
 SUP – přívodní vzduch
 ETA – odtahový vzduchu (z prostoru)
 EHA – odpadní vzduch
 RCA – cirkulační vzduch

Charakteristiky

- Q průtok vzduchu (m³/h)
- Δp_{st} externí statický tlak jednotky (Pa)
- P elektrický příkon (W)
- η účinnost rekuperace tepla (%)

F7+RV+DCB+DCC ... výkonová křivka s maximální tlakovou ztrátou vnitřních součástí na straně přívodu (tzn. filtr F7 na přívodu, regenerátor, vodní ohřivač 3ř, vodní chladič 4ř, eliminátor kapek)

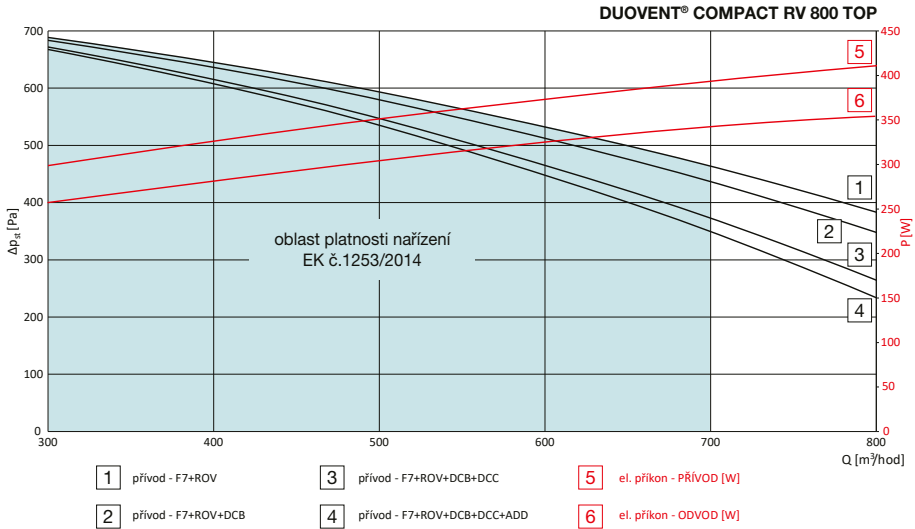

DUOVENT® COMPACT RV 800 TOP – TEPLTNÍ účinnost regenerace

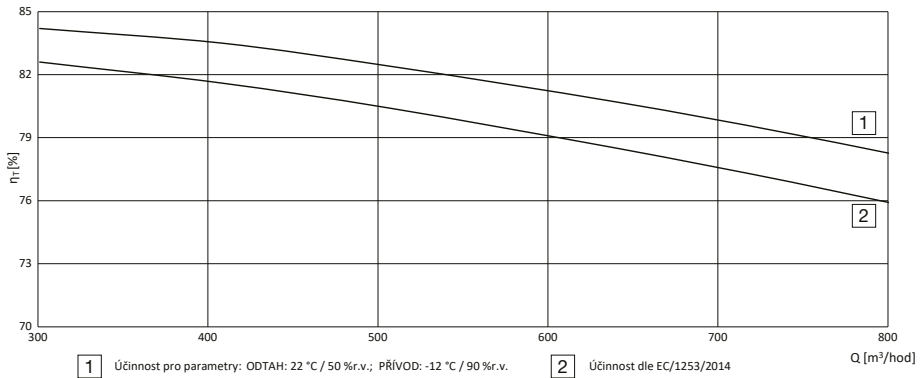

DUOVENT® COMPACT RV 800 TOP – VLHKOSTNÍ účinnost regenerace

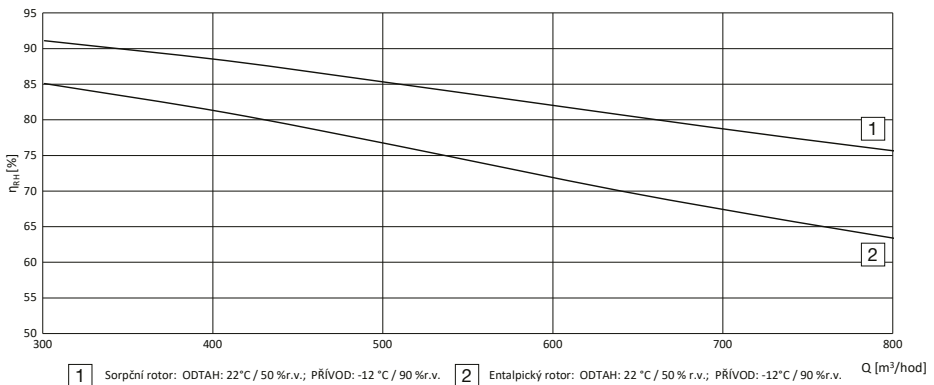

DUOVENT® COMPACT RV 1800 TOP

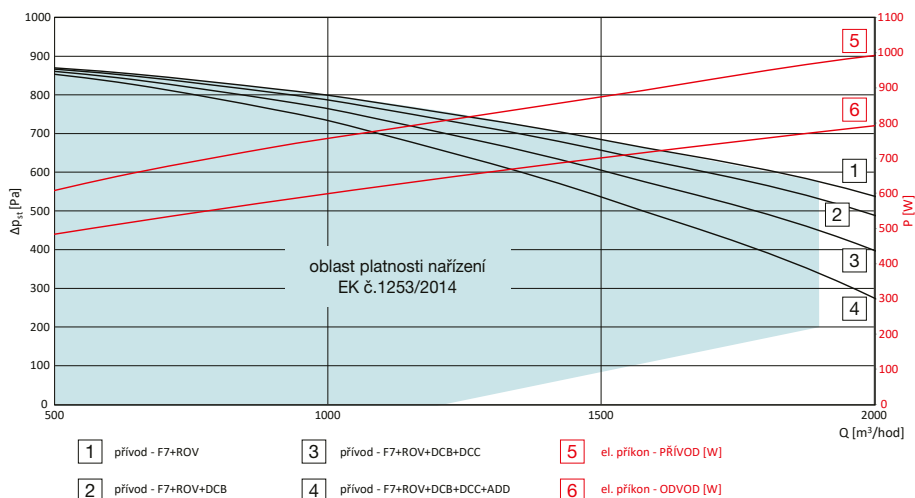

DUOVENT® COMPACT RV 1800 TOP – TEPLOTNÍ účinnost regenerace

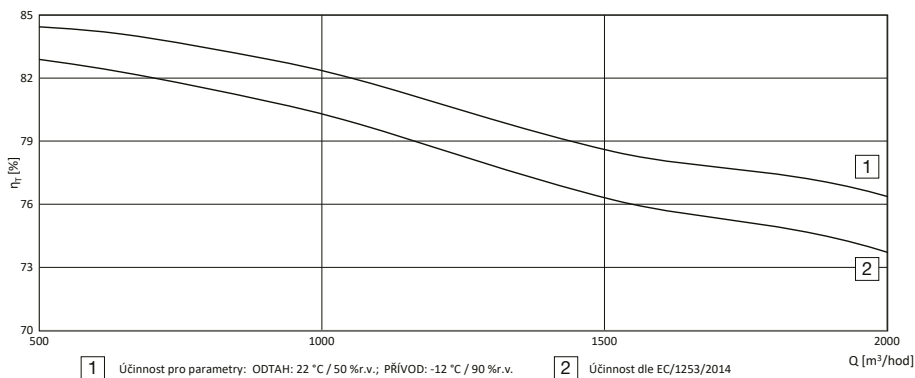

DUOVENT® COMPACT RV 1800 TOP – VLHKOSTNÍ účinnost regenerace

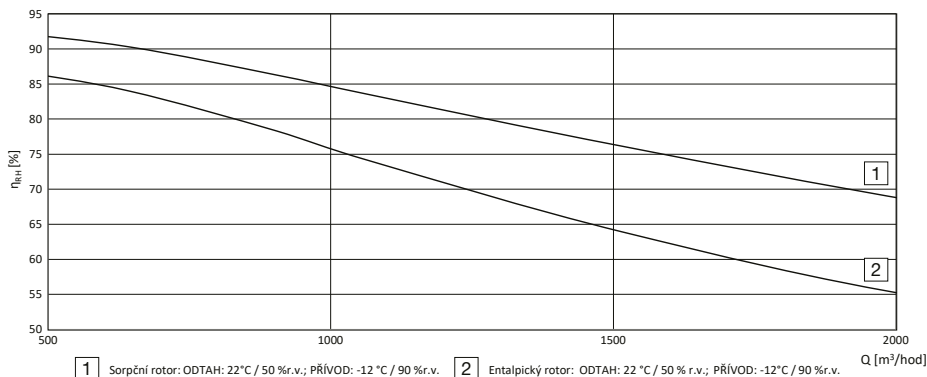

DUOVENT® COMPACT RV 3000 TOP

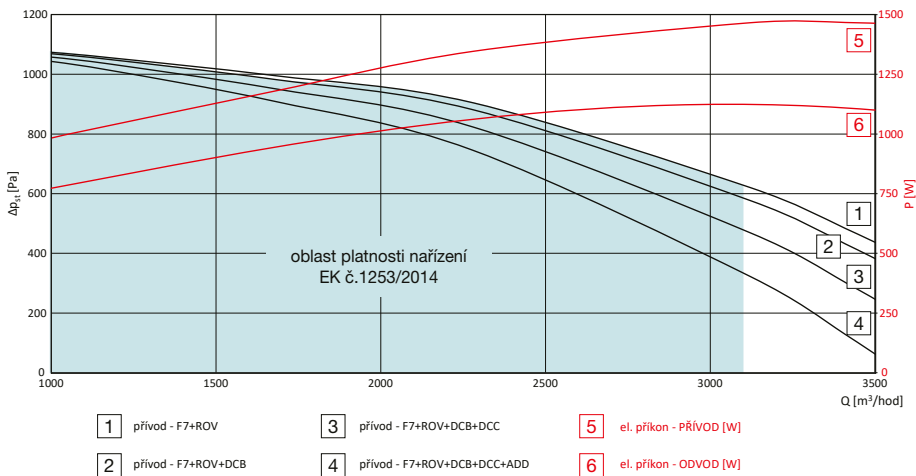

DUOVENT® COMPACT RV 3000 TOP – TEPLOTNÍ účinnost regenerace

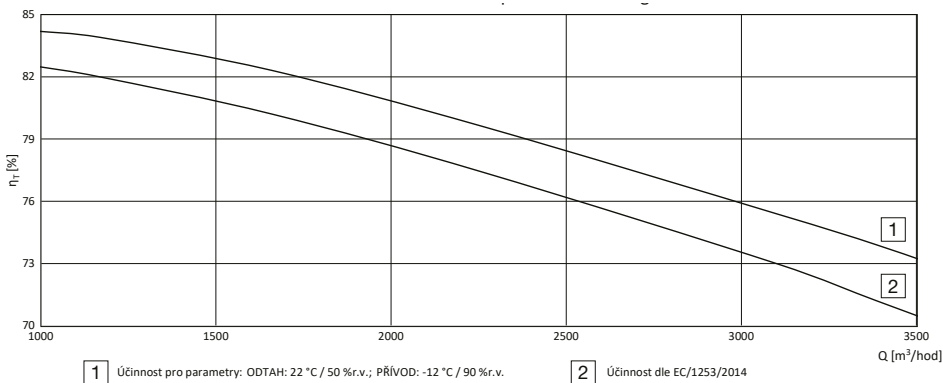

DUOVENT® COMPACT RV 3000 TOP – VLHKOSTNÍ účinnost regenerace

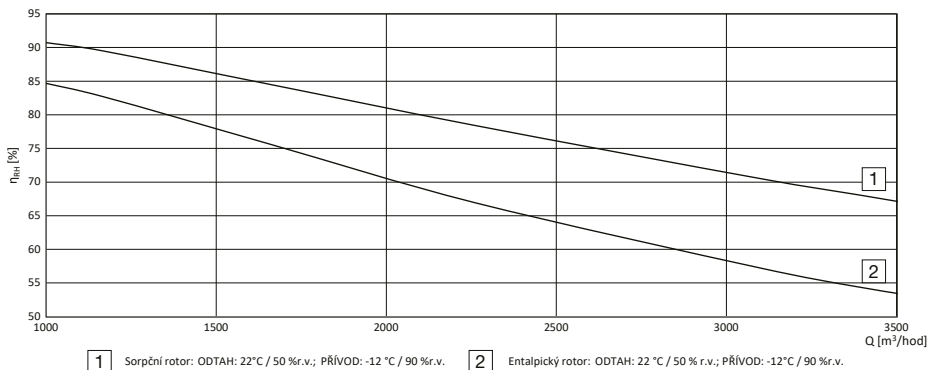

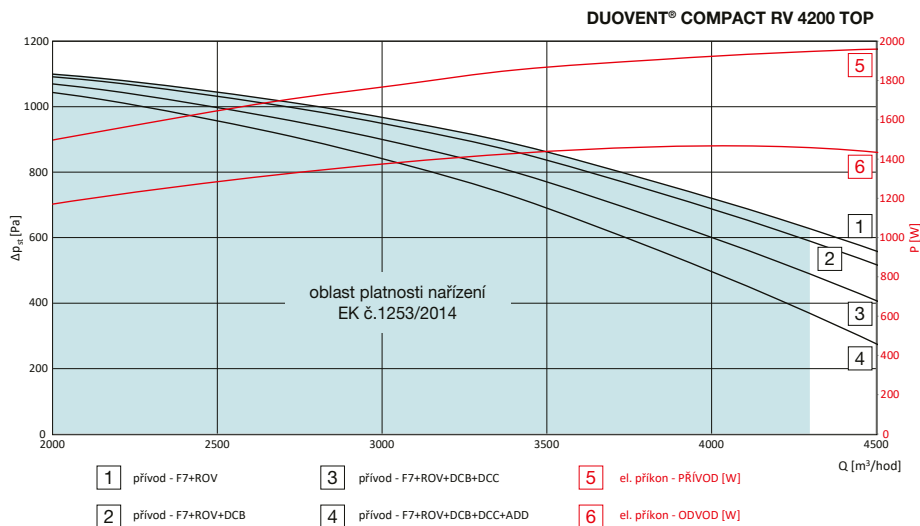

DUOVENT® COMPACT RV 4200 TOP – TEPLOTNÍ účinnost regenerace

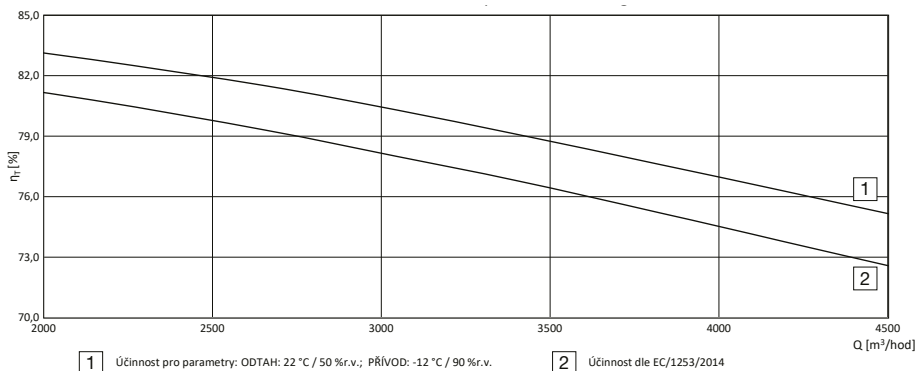

DUOVENT® COMPACT RV 4200 TOP – VLHKOSTNÍ účinnost regenerace

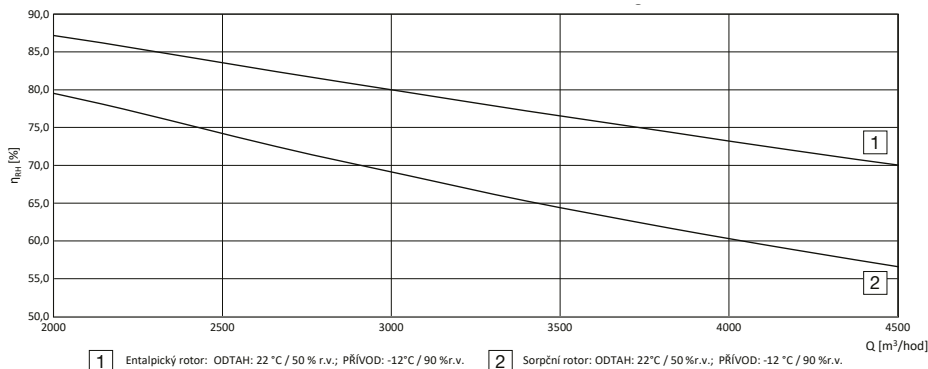

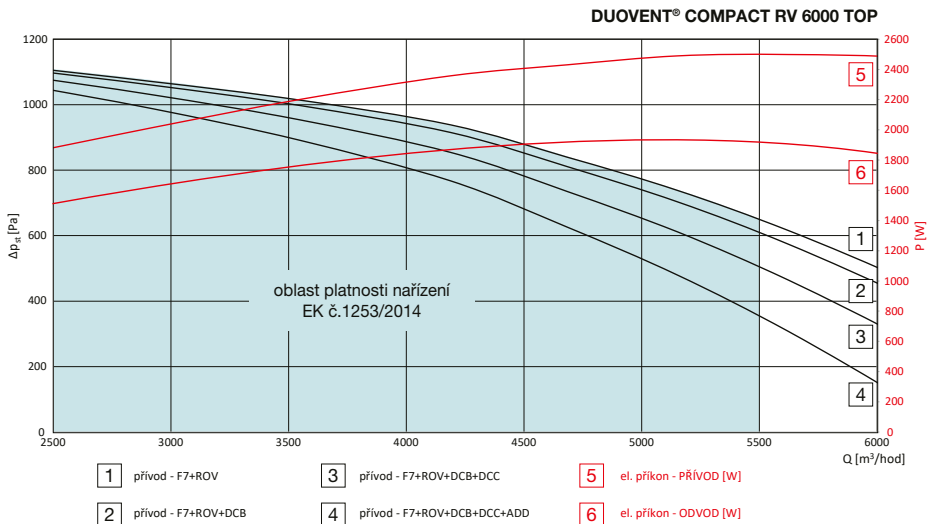

DUOVENT® COMPACT RV 6000 TOP – TEPLOTNÍ účinnost regenerace

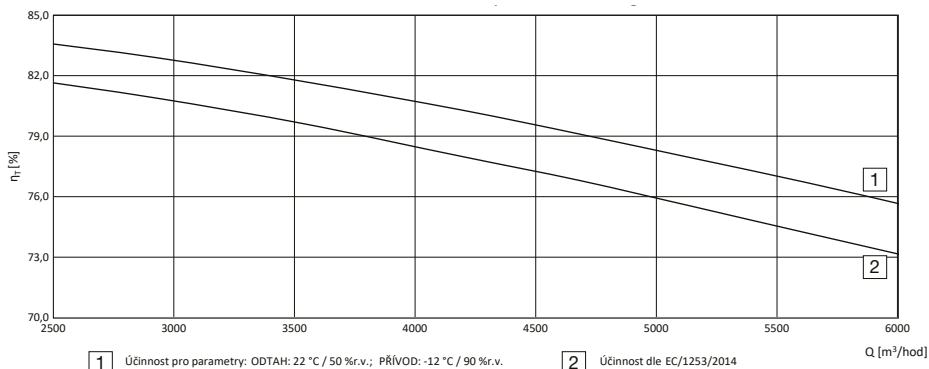

DUOVENT® COMPACT RV 6000 TOP – VLHKOSTNÍ účinnost regenerace

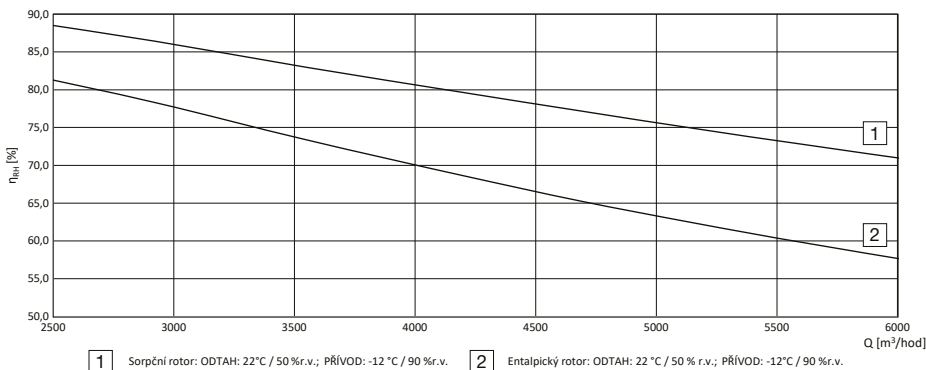

Hladina akustického výkonu v oktávnových pásmech [db(A)]*

DUOVENT® COMPACT RV TOP 800 (pro Q = 700m³/h)

Hz	63	125	250	500	1000	2000	4000	8000	L _{WA}
čerstvý	52	59	67	71	69	63	55	49	75
přívod	51	63	72	75	76	76	67	64	81
L _{WA} odtah	53	58	66	71	68	62	56	50	74
odpad	51	63	71	75	76	76	67	64	81
plášť**	46	61	67	61	53	47	32	25	69

DUOVENT® COMPACT RV TOP 1800 (pro Q = 1900m³/h)

Hz	63	125	250	500	1000	2000	4000	8000	L _{WA}
čerstvý	45	52	65	67	66	67	59	51	72
přívod	49	59	74	74	80	81	72	68	84
L _{WA} odtah	44	50	63	67	65	66	59	51	72
odpad	47	57	71	71	79	79	72	68	83
plášť**	43	56	69	59	56	51	37	29	69

DUOVENT® COMPACT RV TOP 3000 (pro Q = 3100m³/h)

Hz	63	125	250	500	1000	2000	4000	8000	L _{WA}
čerstvý	41	49	63	70	69	69	62	55	75
přívod	46	57	72	76	84	83	75	72	87
L _{WA} odtah	41	49	63	71	69	69	62	56	75
odpad	46	56	71	77	83	83	76	72	87
plášť**	41	54	67	62	60	54	41	33	69

DUOVENT® COMPACT RV TOP 4200 (pro Q = 4300m³/h)

Hz	63	125	250	500	1000	2000	4000	8000	L _{WA}
čerstvý	46	48	68	69	69	68	61	55	75
přívod	51	57	74	76	83	81	73	70	86
L _{WA} odtah	47	50	67	71	69	68	62	56	75
odpad	52	58	74	77	83	81	74	71	86
plášť**	46	55	69	62	60	52	39	31	70

DUOVENT® COMPACT RV TOP 6000 (pro Q = 5500m³/h)

Hz	63	125	250	500	1000	2000	4000	8000	L _{WA}
čerstvý	41	50	70	70	69	69	61	57	76
přívod	49	59	76	78	83	81	73	71	86
L _{WA} odtah	41	53	70	72	69	68	62	58	76
odpad	49	61	76	80	83	80	74	72	87
plášť**	44	58	71	65	60	51	39	32	72

* Údaje pro konfiguraci:

PŘÍVOD-KL.PR.+F7+RV+DCC+DCB /ODVOD-KL.ODV.+M5+RV

** akustický výkon vyzařovaný opláštěním jednotky

Charakteristiky regeneračních jednotek dle 2009/125/EC, nařízení EK č.1253/2014

Velikost jednotky	nominální průtok vzduchu [m³/h]	SFPint [W/(m³/s)]	účinnost regenerace [%]	SFP _{HLIMIT 2018} [W/(m³/s)]	externí tlak [Pa]
800	700	974	77,8	1215	350
1800	1900	1006	73,3	1030	350
3000	3100	956	73,1	974	350
4200	4300	917	73,4	933	350
6000	5500	899	74,6	919	350

Technické údaje vodních ohřeváčů DCA (t_w = 80/60 °C) a DCB (t_w = 45/35 °C)

Velikost jednotky	teplotní spád [°C]	výkon [W]	průtok vzduchu [m³/h]	vstupní teplota vzduchu [°C]	výstupní teplota vzduchu [°C]	tlak. ztráta na straně vody [kPa]	průtok vody [m³/h]
800	80/60	4,7	800	12	29,5	2	0,21
	45/35	3,1					
1800	80/60	11,7	1800	12	31,5	5	0,52
	45/35	7,8					
3000	80/60	18,2	3000	12	30,2	4	0,8
	45/35	13,3					
4200	80/60	26,5	4200	12	30,9	6	1,17
	45/35	17,7					
6000	80/60	36,5	6000	12	30,2	5	1,6
	45/35	26,6					

Technické údaje vodních chladičů DCC ($t_w = 6/12^\circ\text{C}$) a výparníků DX ($t_{\text{vp}} = 6^\circ\text{C}$, chladivo R410A)

Velikost jednotky	teplotní spád [°C]	výkon [W]	průtok vzduchu [m³/h]	vstupní teplota vzduchu / vlhkost vzduchu (%)	výstupní teplota vzduchu [°C]	tlak. ztráta na straně vody/chladiva [kPa]	průtok vody [m³/h]
800	6/12°C	5,2	800	35 °C/35 %	20	4	0,74
	6	5,8			19,1	75	
1800	6/12°C	15,4	1800	35 °C/35 %	16,8	16	2,2
	6	14,2			18,7	41	
3000	6/12°C	23,8	3000	35 °C/35 %	17,7	15	3,4
	6	23,7			17,7	48	
4200	6/12°C	33,4	4200	35 °C/35 %	17,7	20	4,77
	6	32,7			18	68	
6000	6/12°C	45	6000	35 °C/35 %	17,5	19	6,42
	6	45			18,5	76	

Technické údaje el. ohřivačů (napájecí napětí 1x230V/50Hz pro velikost 800, 3x400V/50Hz pro velikost 1800 až 6000, přiřazení regulačních sad)

Velikost jednotky	typ DI (standardní provedení)	výkon [kW]	počet sekcí	sada Digireg®
800	IBE-RV-TOP-800-3/1	3	1	M1-E8-2
1800	IBE-RV-TOP-1800-7,5/1	7,5	1	M3-E8-2
3000	IBE-RV-TOP-3000-15/1	15	1	M3-E15
4200	IBE-RV-TOP-4200-15/1	15	1	M3-E15
6000	IBE-RV-TOP-6000-22/2	22,5	2	M3-E24

Na přání lze objednat jednotku s atypickými výkony elektrických ohřivačů. Pro tuto variantu kontaktujte naše technické oddělení.

Příslušenství

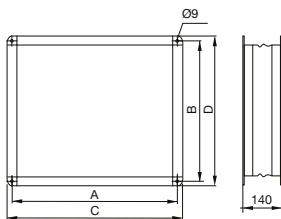

DUO-RV-TOP-IAE

- pružná spojka pro spojení vstupních a výstupních hrdel VZT jednotky se VZT potrubím
- zabraňuje přenosu chvění na vzduchovody
- šířka příruby 20 mm
- dodává se pro velikosti jednotek RV TOP 800–6000

Typ	A [mm]	B [mm]	C [mm]	D [mm]
DUO-RV-TOP-IAE-800	500	210	520	230
DUO-RV-TOP-IAE-1800	810	270	830	290
DUO-RV-TOP-IAE-3000	970	320	990	340
DUO-RV-TOP-IAE-4200	1130	400	1150	420
DUO-RV-TOP-IAE-6000	1280	440	1300	460



Digireg®



Bypass



EC motor



ErP conform



max. účinnost
 rekuperace



VAV-CAV-COP
 typy regulace

Technické parametry

Skříň

Patentovaný modulární systém ISOSTREAM® se stěnovými panely tl. 45 mm, které jsou vyrobeny z ocelového pozinkovaného plechu s vnějším lakováním v odstínu RAL9002 (šedobílá). Panely jsou uvnitř vyplněné zvukovou a tepelnou izolací z nehořlavé skelné minerální vlny. Pro usnadnění servisu je skříň jednotky vybavena otevíratelnými dveřmi se zámkem nebo plně snímatelnými panely. Rám jednotky je vyroben z hliníkových profilů, stěnové panely jsou do rámu přišroubovány. Z obslužné strany je skříň jednotky vybavena otevíratelnými dveřmi s přítlačnými zámkem, alternativně lze dodat plně snímatelné panely. Vývody kondenzátu od rekuperačního výměníku a chladiče jsou umístěny vždy ve spodním panelu jednotky a jsou připraveny pro napojení protizápachového sifonu. Na přání zákazníka je možné plást jednotku opatřit atypickou povrchovou ochranou s vyšší korozní odolností.

Ventilátory

Na přívodní a odvodní straně jednotky jsou montovány ventilátory s dozadu zahnutými lopatkami. Oběžné kolo je vyrobeno z kompozitního materiálu a je staticky a dynamicky vyváženo.

Motory

Na oběžném kole ventilátoru je například namontován EC motor. Motor ventilátoru je možné plynule řídit externím signálem 0...10V. Motor je vybaven vlastní vestavěnou tepelnou ochranou. Třída účinnosti motoru IE4, krytí elektromotoru IP54.

Rekuperátor

Rekuperační protiproudý výměník se zcela oddělenými proudy přívodního a odvodního vzduchu je vyroben z hliníku. Součástí rekuperátoru je bypass s klapkou, která plně řídí vstup vzduchu do výměníku nebo do bypassu. Na přání je možné rekuperátor dovybavit cirkulační nebo směšovací klapkou (v kódu jednotky označeno C nebo MX).

Filtry

Na sání čerstvého vzduchu a sání odtažového vzduchu je možné umístit 2 sady kompaktních filtračních článků různých tříd filtrace tloušťky 48 mm nebo 1 sadu filtračních článků tloušťky 96 mm. Dostupné jsou filtry v třídách filtrace od G4 do F9. Přístup k filtrům je přes revizní dveře na obslužné straně jednotky.

Klapky

Hliníkové regulační klapky s přípravou pro osazení servopohonu jsou integrovány na sání čerstvého a výtaku odpadního vzduchu. Klapky splňují třídu těsnosti 2 dle EN1751. Na přání je možné jednotku dovybavit klapkami v třídě těsnosti 3.

Ohřívače a chladiče vzduchu

Jednotka je v závislosti na provedení vybavena vodním nebo elektrickým ohřívačem vzduchu. Pro potřeby chlazení vzduchu je montován vodní chladič nebo přímý výparník. Pro možnost přímého ohřevu a chlazení je možné výparník vyrobit jako reverzibilní a volit provoz s bivalentním ohřevem vodním nebo elektrickým. Výparníky jsou standardně navrženy pro chladivo R410A a R32. Vodní ohřívače, chladiče a výparníky mají standardně měděné trubky a hliníkové lamely v pozinkovaném ocelovém rámu. Pro potřeby vyšší korozní ochrany je možné výměníky opatřit dodatečnou antikorozi ochranou. Elektrické ohřívače mají standardně hladké topné tyče a jsou vybaveny provozním termostatem se spouštěcí teplotou 60 °C a havarijním termostatem s ručním resetem a spouštěcí teplotou 120 °C.

Elektrické připojení

Napájecí napětí je 3x 400 V/50 Hz. Přívodní kabely, kabely k čidlům a silové kabely se do jednotky přivádějí přes plastové průchodky ve stěně jednotky. Uvnitř jednotky jsou pro vedení kabelů připraveny gumové průchodky s membránou.

Regulace

Jednotka je standardně vybavena digitální regulací Digireg® dle konfigurace jednotky. V případě, že je jednotka vybavena systémem MaR přímo z výrobního závodu, jsou elektricky připojena a odzkoušena všechna čidla a pohony. Ovládací skříň je umístěna na boční obslužné stěně jednotky (v případě atypického umístění ovládací skříň systém MaR je nutné toto konzultovat s výrobcem a specifikovat v objednávce).

Montáž

Ve vertikální poloze na podlahu strojovny nebo střechu budovy. Konkrétní rozmístění hrdel přívodního a odvodního vzduchu vzhledem k obslužné straně je nutné specifikovat viz. dále. Před jednotkou je nutné zachovat předepsaný servisní prostor pro potřeby servisních zásahů, výměny filtrů apod. Pod jednotkou musí být prostor pro instalaci sifonu pro odvod kondenzátu. Jednotku je nutné montovat se spádem 1° směrem k odvodnímu hrdlu kondenzátu na straně chladiče vzduchu. Potrubí VZT se připojuje na připravená v sendvičovém panelu integrovaná obdélníková hrdla. Doporučujeme mezi hrdla potrubí a jednotku montovat pružné manžety pro eliminaci přenosu vibrací z jednotky do potrubí. Obdélníková hrdla jsou integrována ve stěnovém sendvičovém panelu jednotku a rozteč rohových připojovacích otvorů je optimalizována pro připojovací příruby P30 (30 mm výška příruby).

Hluk

Hlukové údaje uvedené v tabulkách představují hladiny akustického výkonu na jednotlivých hrdlech jednotky s korekcí váhového filtru A, hladinu akustického výkonu pláště celé jednotky. Akustické parametry jsou v toleranci ±3 dB.

Varianty

Jednotlivé varianty jednotky se rozlišují dle vybavy pomocí kódu. Atypické provedení je nutné konzultovat.

Podmínky záruky

Zařízení DUOVENT® MODULAR DV evo včetně řídicího systému DVAV, DCAV a DCOP musí být uvedeno do provozu výhradně Prodávajícím anebo osobou k tomu Prodávajícím určenou. Nedodržení této podmínky má za následek zánik práv Kupujícího z vadného plnění a ze Záruky za jakost. Blížší podmínky stanovuje Reklamační řád Prodávajícího.

Příslušenství VZT

- SPIRO kruhové spiro potrubí a tvarovky (K7.3)
- IAE pružné spojky (K7.1)
- IAA tlumiče hluku (K7.1)
- TSK zpětné klapky (K7.1)
- MSK, IJK škrtki a směšovací klapky (K7.1)

- Talířové ventily, anemostaty, dýzy, mřížky (K7.2)
- Protidešťové žaluzie (K7.1)
- ESU směšovací uzly (K7.1)
- SF-P sifon podtlakový (K7.1)

Příslušenství EL

- Digireg® digitální regulační systém pro jednotky s ohřevem i chlazením, ovladač s dotykovým displejem (K9)
- JTR triakový spínač pro řízení výkonu elektrického ohřevače (K9)
- HIG, HYG hygrostaty (K8.2)
- AIRSENS, EDF-CO₂, SQA čidla CO₂ (K8.2)
- RTR termostaty (K8.2)
- DTS PSA tlakové snímače (K8.2)
- Servopohony (K8.2)

Informace

Jednotka je určena pro větrání komerčních prostor. Jednotka je určena pro trvalý provoz. Dodávka jednotky je ve 3 samostatných blocích. Spojení bloků je věcí instalačního postupu při instalaci jednotky. Spojovací materiál je součástí dodávky. Jednotky v provedení PROCESS (tzn. mimo oblast platnosti nařízení EK č.1253/2014) je nutné konzultovat.

Objednávkový kód jednotky

DUOVENT MODULAR DV evo 10100 DCA DCC MX KL F7 / M5 DVAV AV PRV

1 2 3 4 5 6 7 8 9 10

1 – velikost jednotky – 8500, 10100, 12000, 14500

2 – typ ohřevače:

DI – elektrický

DCA – vodní, teplotní spád na vodě 80/60 °C

DCB – vodní, teplotní spád na vodě 45/35 °C

3 – typ vodního chladiče:

DCC – vodní, teplotní pro spád na vodě 6/12 °C

DX – přímý výparník pro chladivo R410A nebo R32, výparná teplota 6 °C

(u přímého výparníku je nutné vždy specifikovat typ chladiva, požadovaný výkon a dělení chladičích výkonů do sekcí dle použitého typu kondenzační jednotky). U výparníků používaných pro reverzní chod s tepelným čerpadlem je nutné tuto skutečnost specifikovat v poznámce objednávky.

DXr – výparník v zapojení pro reverzní chod (chlazení/topení), chladivo R410A nebo R32

4 – MX – směšovací klapka s přípravou pro montáž servopohonu (je-li jednotka vybavena systémem MaR, servopohon je součástí dodávky)

C – směšovací klapka umožňující 100% cirkulaci vzduchu s přípravou pro montáž servopohonu (je-li jednotka vybavena systémem MaR, servopohon je součástí dodávky)

5 – KL – vstupní a odvodní klapka s přípravou pro montáž servopohonu (je-li jednotka vybavena systémem MaR, servopohon je součástí dodávky)

6 – třída filtrace filtru na vstupu čerstvého vzduchu/ na odtahu z větraného prostoru (G4–F9)

7 – typ řídicího systému:

D – Digireg®

8 – typ řízení průtoku vzduchu:

VAV – proměnný průtok vzduchu

CAV – konstantní průtok vzduchu

COP – konstantní statický tlak dodávaný do VZT potrubní sítě

9 – poloha hrdel vzhledem k obslužné straně – AV nebo AV2

10 – PRV – provedení jednotky pro procesní větrání (PROCESS) – pro aplikace vyjmuté

z účinnosti nařízení EK č.1253/2014, dále pro aplikace a thry mimo platnost nařízení EK č.1253/2014

Třída dle EN779	Třída dle EN ISO 16890
G4	ISO Coarse 60%
M5	ISO ePM10 50%
F7	ISO ePM2,5 70%
F9	ISO ePM1 80%

Příklady objednání

DUOVENT® MODULAR DV evo 14500 DI DX MX KL G4+F7/F7 DVAV AV2

Jednotka velikosti 14500 s elektrickým ohřevačem, přímým výparníkem pouze pro chlazení, bypassovou a směšovací klapkou, dvoustupňovou filtraci na přívodu G4+F7, jednostupňovou filtraci na odvodu F7, MaR systém Digireg® s VAV, poloha hrdel AV2.

DUOVENT® MODULAR DV evo 8500 DCA M5/G4 DVAV AV PRV

Jednotka velikosti 8500 s vodním ohřevačem 80/60 °C, vstupním filtrem M5, filtrem na odtahu G4, MaR systém Digireg® s VAV, poloha hrdel AV, jednotka v procesním provedení nespĺňující směrnici EK č.1253/2014.

Doplňující vyobrazení

Směr proudění vzduchu v jednotkách DUOVENT® MODULAR DV evo:

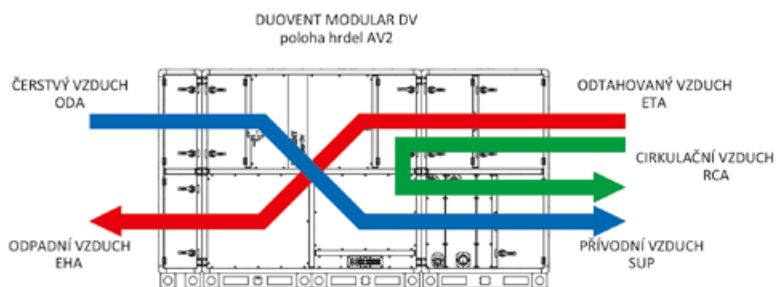
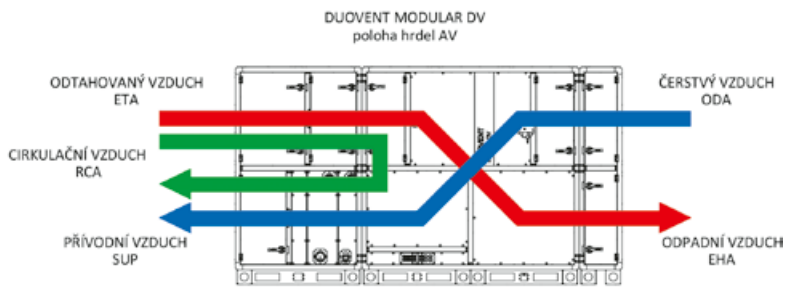

Rekuperace

Typ	nominální průtok [m³/h]	napětí [V/Hz]	ventilátor přívod/odvod		ohřívač		výkon chladiče* [kW]	účinnost* [%]	max. průtok vzduchu jednotkou** [m³/h]	řídící systém Digireg®	hmot.*** [kg]
			max. příkon [W]	proud [A]	výkon* [kW]	proud [A]					
8500	8500	3x400V 50 Hz	4178/2952	6/4,3	-	-	-	94,3	9000	M3-Vx	860-950
8500 DCA					64,2	-	-				
8500 DCB					45,5	-	-				
8500 DCA DCC					64,2	-	65,8				
8500 DCA DX					64,2	-	69,9				
8500 DI					30,0	43,3	-				
10100	10100	3x400V 50 Hz	4907/3763	7,1/5,4	-	-	-	94,6	11500	M3-Vx	1025-1138
10100 DCA					79,5	-	-				
10100 DCB					56,0	-	-				
10100 DCA DCC					79,5	-	81,7				
10100 DCA DX					79,5	-	84,8				
10100 DI					45,0	65,0	-				
12000	12000	3x400V 50 Hz	5738/4297	8,3/6,2	-	-	-	94,3	13500	M3-Vx	1188-1321
12000 DCZ					94,5	-	-				
12000 DCB					65,0	-	-				
12000 DCA DCC					94,5	-	98,0				
12000 DCA DX					94,5	-	99,3				
12000 DI					45,0	65,0	-				
14500	14500	3x400V 50 Hz	6738/5075	9,8/7,3	-	-	-	92,3	16500	M3-Vx	1469-1631
14500 DCA					116,0	-	-				
14500 DCB					79,5	-	-				
14500 DCA DCC					116,0	-	121,0				
14500 DCA DX					116,0	-	119,0				
14500 DI					60,0	86,6	-				

* při jmenovitém průtoku vzduchu, $t_e = -12\text{ °C}/90\%$ r.v., $t_i = 22\text{ °C}/50\%$ r.v., $t_w = 35\text{ °C}/35\%$ r.v. (LÉTO)

** pro uspořádání – přívod: filtr F7+DV+DCB, odvod: filtr M5+DV

*** v závislosti na výbavě jednotky (bez MaR)

Výkon vodního chladiče DCC pro $t_e = 35\text{ °C}/35\%$ r.v., $t_w = 6/12\text{ °C}$. Výkon vodního ohřívače DCA pro $t_e = 10\text{ °C}$, $t_w = 80/60\text{ °C}$.

Výkon vodního ohřívače DCB pro $t_e = 10\text{ °C}$, $t_w = 45/35\text{ °C}$. Výkon přímého výparníku DX pro chladivo R410A, $t_e = 35\text{ °C}/35\%$ r.v., $t_{sp} = 6\text{ °C}$.

Rozměry

DUOVENT® MODULAR DV evo 8500 až 14500

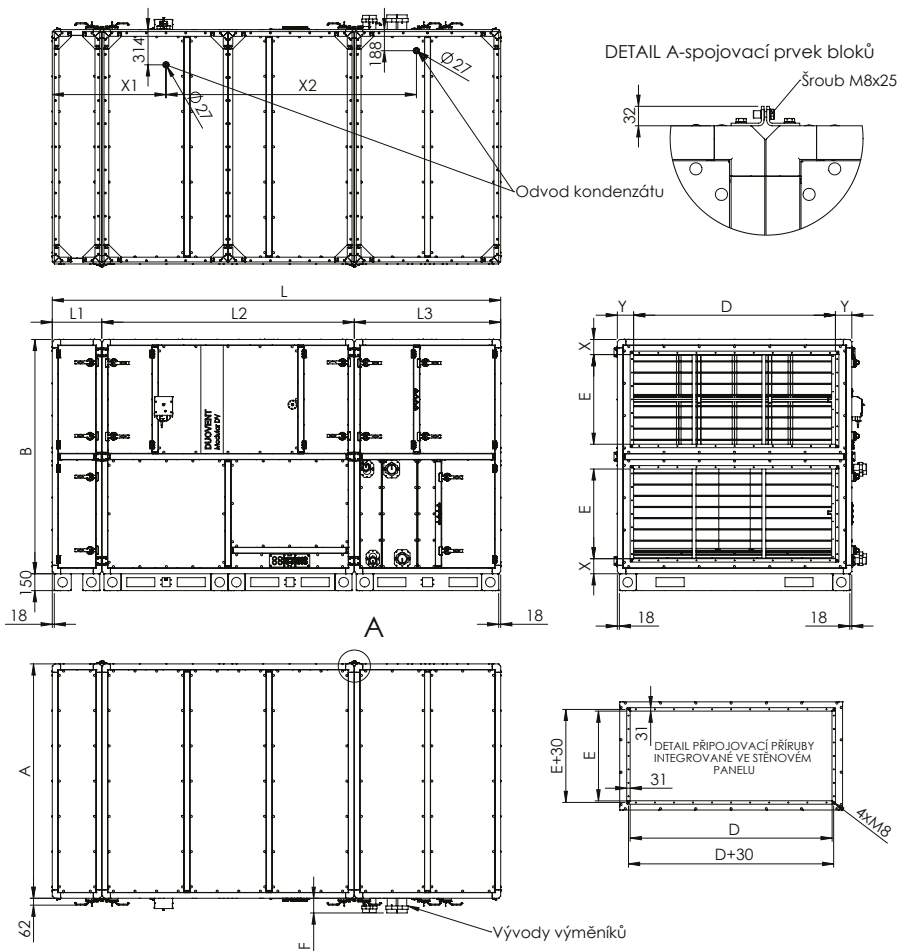

Typ	A [mm]	B [mm]	D [mm]	E [mm]	F [mm]	L [mm]	L1 [mm]	L2 [mm]	L3 [mm]	X [mm]	Y [mm]	X1 [mm]	X2 [mm]
DV 8500	1620	1620	1350	600	132	3289	442	1698	1149	118	135,0	740	1883
DV 10100	1777	1777	1500	650	132	3525	442	1934	1149	132	138,5	858	2001
DV 12000	1934	1934	1650	700	132	3604	442	1934	1228	146	142,0	858	2018
DV 14500	2091	2091	1800	800	132	3996	442	2248	1306	135	145,5	1015	2233

Doplňující vyobrazení

Minimální servisní prostor jednotek

Velikost	A [mm]	B [mm]	L [mm]	S [mm]
DV 8500	1620	1620	3289	1700
DV 10100	1777	1777	3525	1800
DV 12000	1934	1934	3604	2000
DV 14500	2091	2091	3996	2150

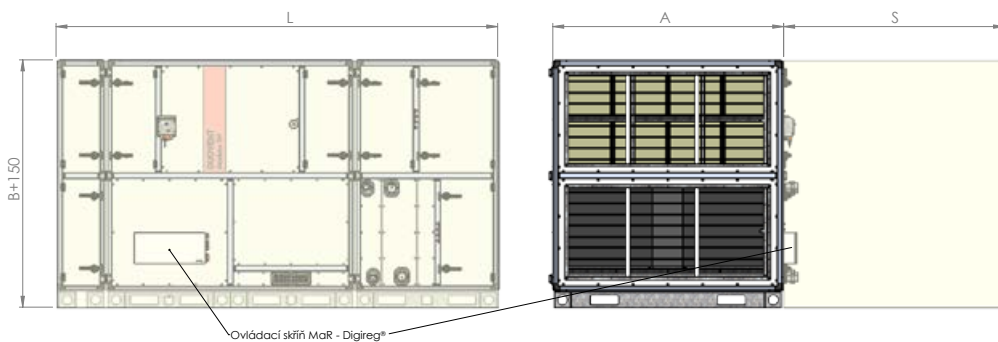

Charakteristiky

- Q průtok vzduchu (m³/h)
 Δp_{st} externí statický tlak jednotky (Pa)
 P elektrický příkon ventilátoru (W)
 η účinnost rekuperace tepla (%)
 F7+DV+DCB+DCC ... výkonová křivka s maximální tlakovou ztrátou vnitřních součástí na straně přívodu
 (tzn. filtr F7 na přívodu, rekuperátor, vodní ohřivače 3ř, vodní chladič 4ř, eliminátor kapek)

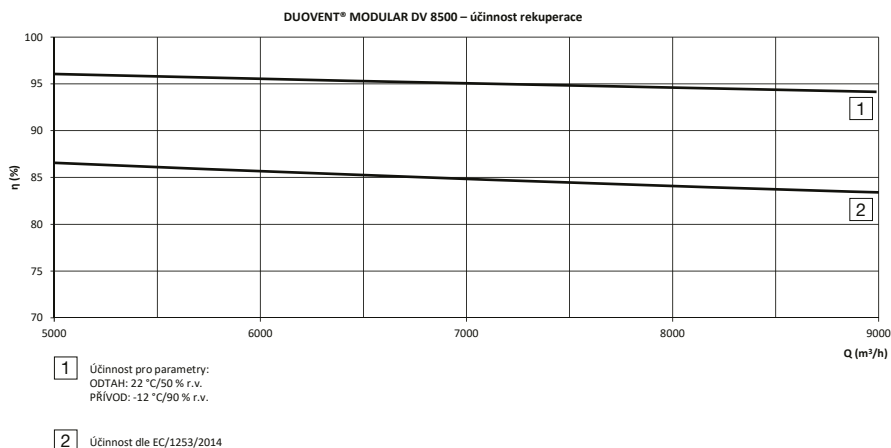
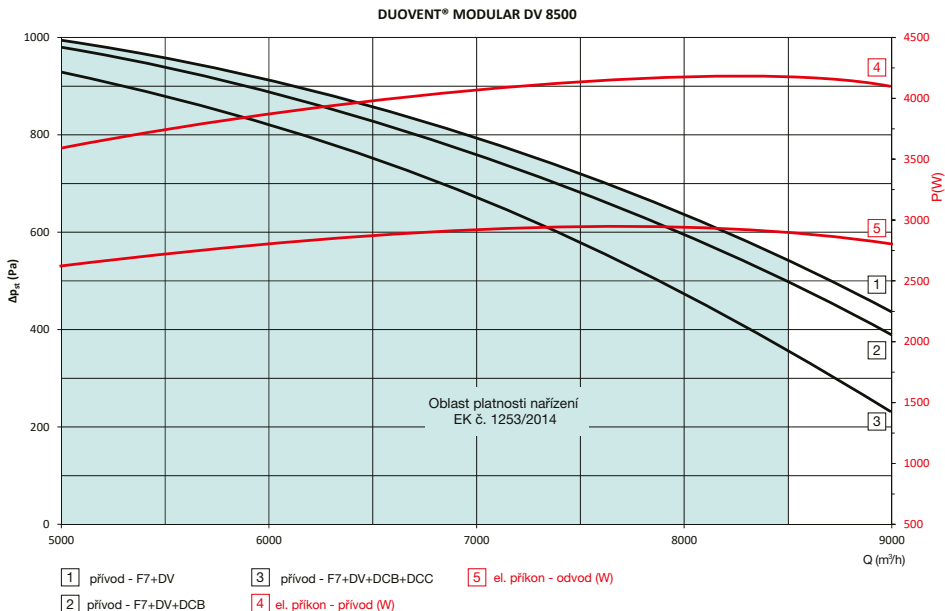

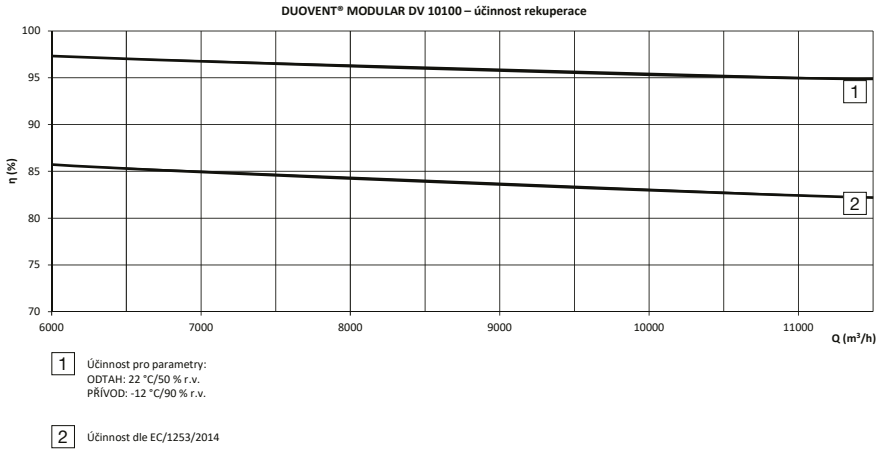
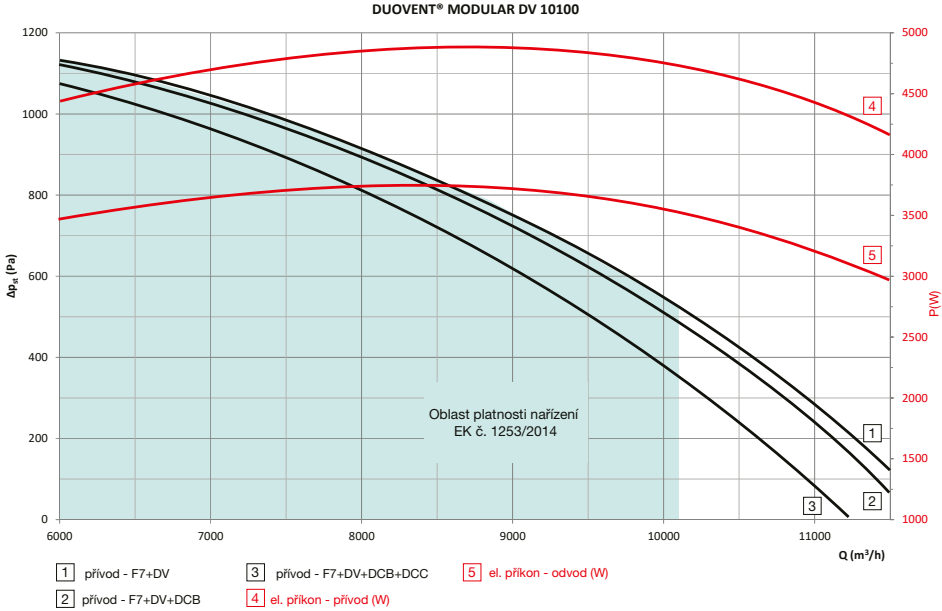

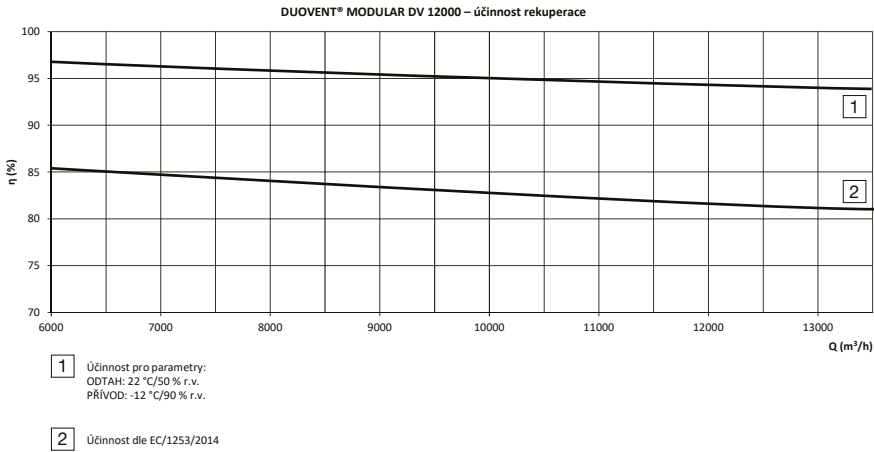
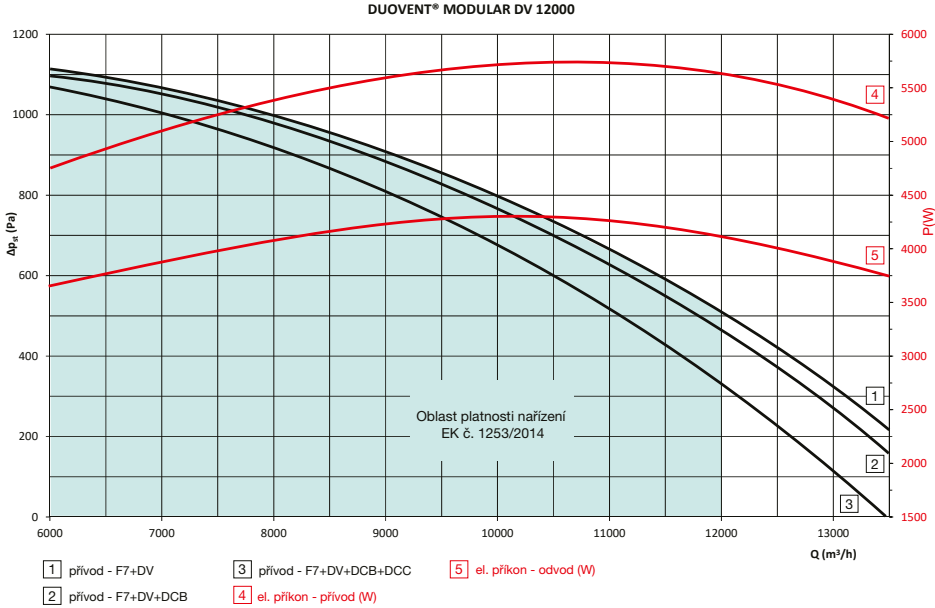

DUOVENT® MODULAR DV 14500

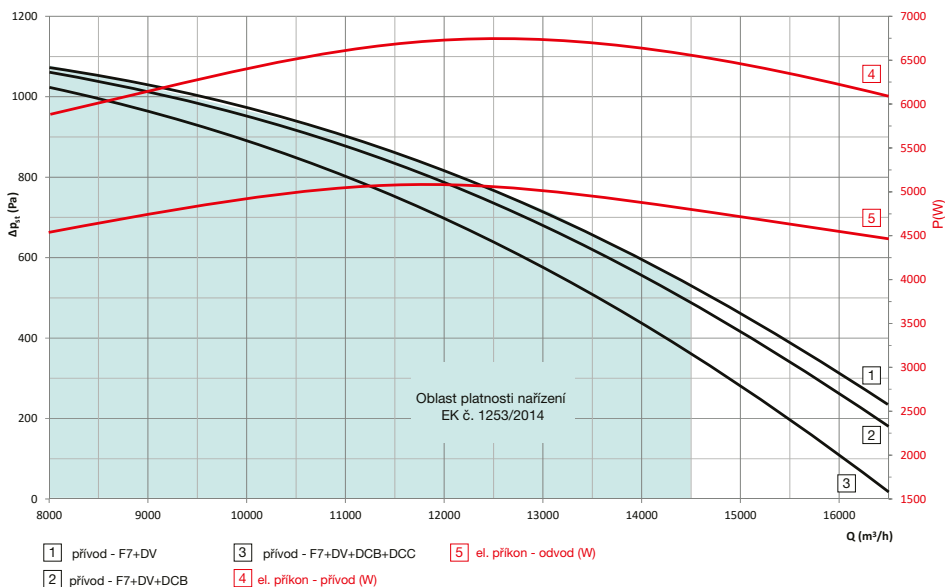

DUOVENT® MODULAR DV 14500 – účinnost rekuperace

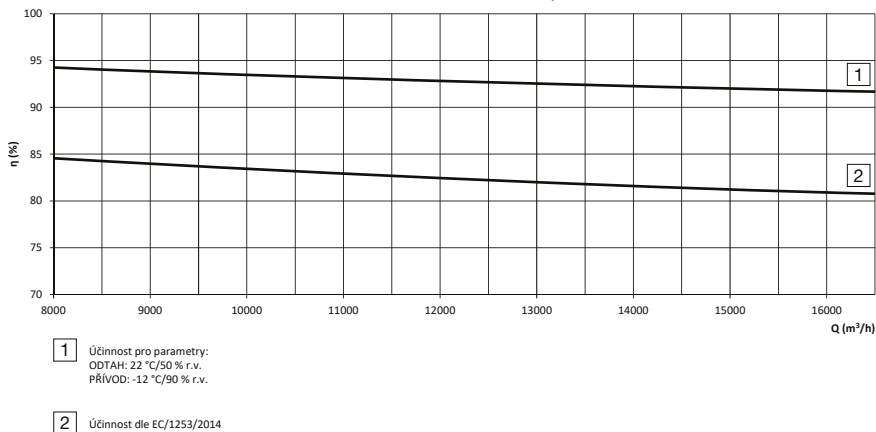

Hladina akustického výkonu v oktávních pásmech [db(A)]*

DUOVENT® MODULAR DV evo 8500 (pro $V_{nom} = 8500 \text{ m}^3/\text{h}$)

Hz	63	125	250	500	1000	2000	4000	8000	L_{WA}
čerstvý	39	45	63	64	61	61	55	53	69
přívod	51	59	75	79	85	83	78	74	88
L_{WA} odtah	40	48	67	68	65	66	61	61	73
odpad	45	53	69	72	78	75	68	66	81
plášť**	43	54	68	63	60	52	40	33	70

DUOVENT® MODULAR DV evo 10100 (pro $V_{nom} = 10100 \text{ m}^3/\text{h}$)

Hz	63	125	250	500	1000	2000	4000	8000	L_{WA}
čerstvý	91	88	84	76	69	61	57	46	83
přívod	91	86	85	85	84	82	76	71	94
L_{WA} odtah	93	88	85	82	74	69	64	58	88
odpad	77	73	76	67	68	64	55	45	77
plášť**	70	67	72	63	59	56	50	47	71

DUOVENT® MODULAR DV evo 12000 (pro $V_{nom} = 12000 \text{ m}^3/\text{h}$)

Hz	63	125	250	500	1000	2000	4000	8000	L_{WA}
čerstvý	41	47	67	65	62	63	56	54	71
přívod	55	62	79	82	86	84	78	75	90
L_{WA} odtah	44	51	73	71	68	68	63	64	77
odpad	49	57	74	76	79	76	69	69	83
plášť**	47	58	73	66	61	53	41	35	74

DUOVENT® MODULAR DV evo 14500 (pro $V_{nom} = 14500 \text{ m}^3/\text{h}$)

Hz	63	125	250	500	1000	2000	4000	8000	L_{WA}
čerstvý	42	51	69	68	64	62	53	53	73
přívod	51	64	82	84	89	88	82	77	93
L_{WA} odtah	49	58	74	74	71	68	61	64	79
odpad	51	62	77	79	82	81	74	70	86
plášť**	45	61	76	68	64	57	45	36	77

* údaje pro konfiguraci (integrované klapky, chladič vodní-DCC, ohřivač vodní DCA, filtrační třída F7/M5)

** akustický výkon vyzařovaný opláštěním jednotky

Charakteristiky rekuperačních jednotek dle 2009/125/EC, nařízení EK č.1253/2014.

velikost jednotky	nominální průtok vzduchu [m ³ /h]	SFP_{int} [W/(m ³ /s)]	účinnost rekuperace [%]	$SFP_{int LIMIT 2018}$ [W/(m ³ /s)]	externí tlak [Pa]
DV 8500	8500	1015	83,7	1121	350
DV 10100	10100	1047	82,1	1073	350
DV 12000	12000	1031	81,6	1058	350
DV 14500	14500	918	81,8	1064	350

Technické údaje vodních ohřivačů DCA ($t_w = 80/60^\circ\text{C}$) a DCB ($t_w = 45/35^\circ\text{C}$)

velikost jednotky	teplotní spád [°C/°C]	výkon [kW]	nominální průtok vzduchu [m ³ /h]	vstupní teplota vzduchu [°C]	výstupní teplota vzduchu [°C]	tlak. ztráta na straně vody [kPa]	průtok vody [m ³ /h]
DV 8500	80/60	64,2	8500	10	32,6	10	2,82
	45/35	45,5			26,0	27	3,95
DV 10100	80/60	79,5	10100	10	33,5	12	3,49
	45/35	56,0			26,6	31	4,86
DV 12000	80/60	94,5	12000	10	33,5	15	4,15
	45/35	65,0			26,2	13	5,64
DV 14500	80/60	116,0	14500	10	33,8	19	5,08
	45/35	79,5			26,4	17	6,91

Technické údaje vodních chladičů DCC ($t_w = 6/12^\circ\text{C}$) a výparníků DX ($t_{vp} = 6^\circ\text{C}$, chladiivo R410A)

velikost jednotky	teplotní spád/ výparná teplota [°C]	výkon [kW]	nominální průtok vzduchu [m ³ /h]	vstupní teplota [°C]	vlhkost vzduchu [%]	výstupní teplota vzduchu [°C]	tlak. ztráta na straně vody/chladiwa [kPa]	průtok vody [m ³ /h]
DV 8500	6/12	65,8	8500	35°C/35%		18,3	30	9,40
	6	69,9				17,8	48	-
DV 10100	6/12	81,7	10100	35°C/35%		17,8	35	11,67
	6	84,8				17,4	57	-
DV 12000	6/12	98,0	12000	35°C/35%		17,7	46	14,00
	6	99,3				17,6	73	-
DV 14500	6/12	121,0	14500	35°C/35%		17,5	57	17,23
	6	119,0				17,6	89	-

Technické údaje elektrických ohřivačů (napájecí napětí 3×400 V/50 Hz), přiřazení regulačních sad

velikost jednotky	Typ DI	výkon [kW]	počet sekcí	sada Digireg®
DV 8500	IBE-Duovent® DV8500_30/1	30	1 (30 kW)	M3-E36
DV 10100	IBE-Duovent® DV10100_45/2	45	2 (15+30 kW)	M3-E72
DV 12000	IBE-Duovent® DV12000_45/2	45	2 (15+30 kW)	M3-E72
DV 14500	IBE-Duovent® DV14500_60/2	60	2 (30+30 kW)	M3-E72

Na přání lze objednat jednotku s atypickými výkony elektrických ohřivačů. Pro tuto variantu kontaktujte naše technické oddělení.

Příslušenství jednotek

■ DUO-DV-IAE

- pružná spojka pro spojení vstupních a výstupních hrdel VZT jednotky s VZT potrubím
- zabraňují přenosu chvění na vzduchovody
- šířka příruby 30 mm

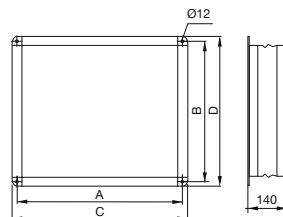

Typ	A [mm]	B [mm]	C [mm]	D [mm]
DUO-DV-IAE-8500-P30	1380	630	1410	660
DUO-DV-IAE-10100-P30	1530	680	1560	710
DUO-DV-IAE-12000-P30	1680	730	1710	760
DUO-DV-IAE-14500-P30	1830	830	1860	860

■ DUO-DV-MOUNT PROTIDEŠTOVÉ ŽALUZIE

- protidešťové žaluzie pro použití jednotky ve venkovním prostředí
- vyrobeny z pozinkovaného ocelového plechu
- vybaveny sítí proti vniknutí ptactva
- na přání možná dodávka s práškovým nástřikem vnějších pohledových ploch žaluzie
- šířka příruby 30 mm

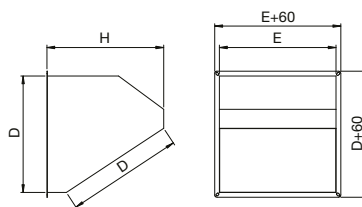
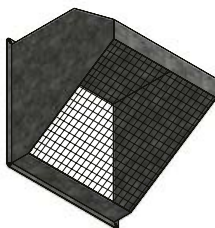

Typ	D [mm]	E [mm]	H [mm]
DUO-DV-MOUNT 8500-P30	600	1350	600
DUO-DV-MOUNT 10100-P30	650	1500	650
DUO-DV-MOUNT 12000-P30	700	1650	700
DUO-DV-MOUNT 14500-P30	800	1800	800

ROOFPACK-A

- střecha z pozinkovaného ocelového nebo lakovaného plechu
- přímá montáž na jednotku
- rám výšky 150 mm v kombinaci s nohami
- izolované rohové profily rámu skříně
- vodotěsné provedení vnějšího pláště
- ovládací skříň Digireg® v krytí IP65
- jako příslušenství lze dodat do přírodní části jednotky elektrické ohřívače IBET o výkonu 1000 W v kombinaci s termostatem F2000 s nastavitelnou teplotou sepnutí. Ohřívač temperuje vnitřní prostor jednotky u vodních výměníků a zamezí tak zamrznutí těchto výměníků při odstavení jednotky. Ohřívač je řízen nezávisle, zabudovaný termostatem.

Typový klíč pro objednání příslušenství ROOFPACK

R O O F P A C K - A - D U O - M O D D V - 8 5 0 0

1 2 3

1 – typ příslušenství ROOFPACK: A

2 – označení typu rekuperační jednotky:

DUO-MOD-DV = DUOVENT® MODULAR DV evo

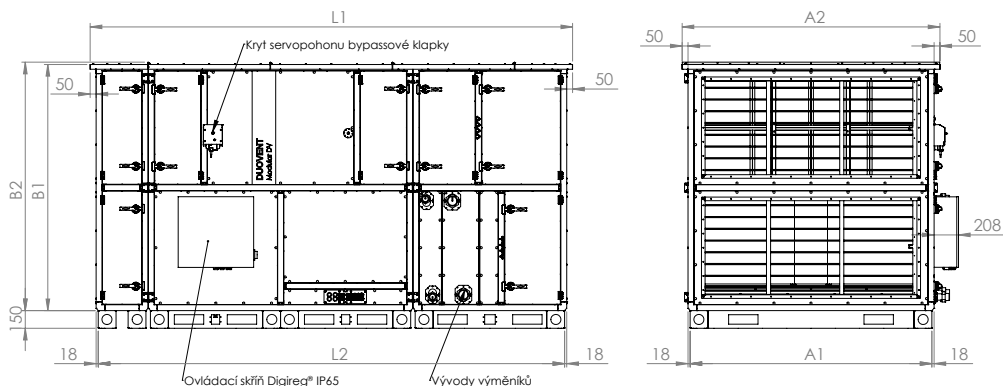
 3 – velikost jednotky DUOVENT® MODULAR DV evo:
 8500, 10100, 12000, 14500

Velikost jednotky	L1 [mm]	L2 [mm]	A1 [mm]	A2 [mm]	B1 [mm]	B2 [mm]	hmotnost [kg]
DV8500	3389	3253	1584	1720	1622	1640	61
DV10100	3625	3489	1741	1877	1779	1797	71
DV12000	3704	3568	1898	2034	1936	1954	79
DV14500	4096	3960	2055	2191	2093	2111	94

 příklad provedení ROOFPACK-A
 pro jednotky DUOVENT® MODULAR DV evo



Digireg®



EC motor



ErP conform



těsný motor



max. účinnost regenerace



rotační výměník



VAV-CAV-COP typy regulace

Technické parametry

Skříň

Patentovaný modulární systém ISOSTREAM® se stěnovými panely tl. 45 mm, které jsou vyrobeny z ocelového pozinkovaného plechu s vnějším lakováním v odstínu RAL9002 (šedobílá). Panely jsou uvnitř vyplněné zvukovou a tepelnou izolací z nehořlavé skelné minerální vlny. Pro usnadnění servisu je skříň jednotky vybavena otevratelnými dveřmi se zámkem nebo plně snímatelnými panely. Rám jednotky je vyroben z hliníkových profilů, stěnové panely jsou do rámu přišroubovány. Z obslužné strany je skříň jednotky vybavena otevratelnými dveřmi s přítláčnými zámkem, alternativně lze dodat plně snímatelné panely. Vývody kondenzátu od rekuperačního výměníku a chladiče jsou umístěny vždy ve spodním panelu jednotky a jsou připravené pro napojení protizápachového sifonu. Na přání zákazníka je možné plášť jednotky opatřit atypickou povrchovou ochranou s vyšší korozní odolností.

Ventilátory

Na přírodní a odvodní straně jednotky jsou montovány ventilátory s dozadu zahnutými lopatkami. Oběžné kolo je vyrobeno z kompozitního materiálu a je staticky a dynamicky vyváženo.

Motory

Na oběžné kole ventilátoru je napřímě namontován EC motor. Motor ventilátoru je možné plynule řídit externím signálem 0...10V. Motor je vybaven vlastní vestavěnou tepelnou ochranou. Třída účinnosti motoru IE4, krytí elektromotoru IP54.

Regenerátor

Rotační regenerační výměník pro přenos tepla nebo pro přenos tepla a vlhkosti zároveň. Výměník je navržen pro provoz s teplotou okolí -20 °C až +55 °C. Rotor regenerátoru je střídavě navinut z rovné a tvarované vrstvy hliníkové fólie. Standardní rozteč vrstev je 1,6 mm. Skříň rotoru je vyrobena z pozinkovaných nosných profilů. Těsnění mezi rotorem a skříňí zajišťuje kartáčové těsnění. Pro zvýšení těsnosti regenerátoru lze vybavit kolo výměníku tzv. labyrintovým těsněním s hodnotou netěsnosti pod 1,5 %

objemového průtoku vzduchu. Pohon rotačního výměníku se skládá z elektromotoru se šnekovou převodovkou, fémence a řemenu. Napájecí napětí elektromotoru je 1x230V/50Hz nebo 3x230V/50Hz. Na přání lze regenerátor vybavit plynulým řízením otáček s ovládáním 0...10V.

Filtry

Na sání čerstvého vzduchu a sání odtažového vzduchu je možné umístit 2 sady kompaktních filtračních článků různých tříd filtrace tloušťky 48 mm nebo 1 sadu filtračních článků tloušťky 96 mm. Dostupné jsou filtry v třídách filtrace od G4 do F9. Přístup k filtrům je přes revizní dveře na obslužné straně jednotky.

Klapky

Hliníkové regulační klapky s přípravou pro osazení servopohonu jsou integrovány na sání čerstvého a výtlačku odpadního vzduchu. Klapky splňují třídu těsnosti 2 dle EN1751. Na přání je možné jednotku dovybavit klapkami v třídě těsnosti 3.

Ohřivače a chladiče vzduchu

Jednotka je v závislosti na provedení vybavena vodním nebo elektrickým ohřivačem vzduchu. Pro potřeby chlazení vzduchu je montován vodní chladič nebo přímý výparník. Pro možnost přímého ohřevu a chlazení je možné výparník vyrobit jako reverzibilní a volit provoz s bivalentním ohřevem vodním nebo elektrickým. Výparníky jsou standardně navrženy pro chladivo R410A a R32. Vodní ohřivače, chladiče a výparníky mají standardně měděné trubky a hliníkové lamely v pozinkovaném ocelovém rámu. Pro potřeby vyšší korozní ochrany je možné výměníky opatřit dodatečnou antikorozi ochranou. Elektrické ohřivače mají standardně hladké topné tyče a jsou vybaveny provozním termostatem se spouštěcí teplotou 60 °C a havarijním termostatem s ručním resetem a spouštěcí teplotou 120 °C.

Elektrické připojení

Napájecí napětí je 3x400V/50Hz. Přírodní kabely, kabely k čidlům a silové kabely se do jednotky přivádějí přes plastové prů-

chodky ve stěně jednotky. Uvnitř jednotky jsou pro vedení kabelů připraveny gumové průchodky s membránou.

Regulace

Jednotka je standardně vybavena digitální regulací Digireg® dle konfigurace jednotky. V případě, že je jednotka vybavena systémem MaR přímo z výrobního závodu, jsou elektricky připojena a odcoušena všechna čidla a pohony. Ovládací skříň je umístěna na boční obslužné stěně jednotky (v případě atypického umístění ovládací skříň systému MaR je nutné toto konzultovat s výrobcem a specifikovat v objednávce).

Montáž

Ve vertikální poloze na podlahu strojovny nebo střechu budovy. Konkrétní rozmístění hrdel přírodního a odvodního vzduchu vzhledem k obslužné straně je nutné specifikovat viz. dále. Před jednotkou je nutné zachovat předepsaný servisní prostor pro potřeby servisních zásahů, výměny filtrů apod. Pod jednotkou musí být prostor pro instalaci sifonu pro odvod kondenzátu. Jednotku je nutné montovat se spádem 1° směrem k odvodnímu hrdlu kondenzátu na straně chladiče vzduchu. Potrubí VZT se připojuje na připravená, v sendvičovém panelu integrovaná, obdélníková hrdla. Doporučujeme mezi hrdla potrubí a jednotku montovat pružné manžety pro eliminaci přenosu vibrací z jednotky do potrubí. Obdélníková hrdla jsou integrována ve stěnovém sendvičovém panelu jednotky a rozteč rohových připojovacích otvorů je optimalizována pro připojovací příruby P30 (30 mm výška příruby).

Hluk

Hlukové údaje uvedené v tabulkách představují hladiny akustického výkonu na jednotlivých hrdech jednotky s korekcí váhového filtru A, hladinu akustického výkonu pláště celé jednotky. Akustické parametry jsou v toleranci ±3 dB.

Varianty

Jednotlivé varianty jednotky se rozlišují dle výbavy pomocí kódu. Atypické provedení je nutné konzultovat.

■ Podmínky záruky

Zařízení DUOVENT® MODULAR RV evo včetně řídicího systému DVAV, DCAV a DCOP musí být uvedeno do provozu výhradně Prodávajícím anebo osobou k tomu Prodávajícím určenou. Nedodržení této podmínky má za následek zánik práv Kupujícího z vadného plnění a ze Záruky za jakost. Bližší podmínky stanovuje Reklamační řád Prodávajícího.

■ Příslušenství VZT

- SPIRO kruhové spiro potrubí a tvarovky (K7.3)
- IAE pružné spojky (K7.1)
- IAA tlumiče hluku (K7.1)
- TSK zpětné klapky (K7.1)
- MSK, IJK škrtky a směšovací klapky (K7.1)
- Talířové ventily, anemostaty, dýzy, mřížky (K7.2)
- Protidešťové žaluzie (K7.1)
- ESU směšovací uzly (K7.1)
- SF-P sifon podtlakový (K7.1)

■ Příslušenství EL

- Digireg® digitální regulační systém pro jednotky s ohřevem i chlazením, ovladač s dotykovým displejem (K9)
- JTR triakový spínač pro řízení výkonu elektrického ohřeváče (K9)
- HIG, HYG hygrostaty (K8.2)
- AIRSENS, EDF-CO2, SQA čidla CO₂ (K8.2)
- RTR termostaty (K8.2)
- DTS PSA tlakové snímače (K8.2)
- Servopohony (K8.2)

Objednávkový kód jednotky

DUOVENT MODULAR RV evo 10100 T DCA DCC MX KL F7 / M5 DVAV AV
 1 2 3 4 5 6 7 8 9 10

1 – velikost jednotky – 8500, 10100, 12000, 14500

2 – typ rotoru regeneračního výměníku:

- T – teplotní
- E – entalpický
- S – sorpční

3 – typ ohřeváče:

- DI – elektrický
- DCA – vodní, teplotní spád na vodě 80/60 °C
- DCB – vodní, teplotní spád na vodě 45/35 °C

4 – typ vodního chladiče:

- DCC – vodní, teplotní pro spád na vodě 6/12 °C
- DX – přímý výparník pro chladivo R410A nebo R32, výparná teplota 6 °C

(u přímého výparníku je nutné vždy specifikovat typ chladiva, požadovaný výkon a dělení chladičového výkonu do sekci dle použitého typu kondenzační jednotky). U výparníků používaných pro reverzní chod s tepelným čerpadlem je nutné tuto skutečnost specifikovat v poznámce objednávky.

DXr – výparník v zapojení pro reverzní chod (chlazení/topení), chladivo R410A nebo R32

5 – MX – směšovací klapka s přípravou pro montáž servopohonu (je-li jednotka vybavena systémem MaR, servopohon je součástí dodávky)

C – směšovací klapka umožňující 100% cirkulaci vzduchu s přípravou pro montáž servopohonu (je-li jednotka vybavena systémem MaR, servopohon je součástí dodávky)

6 – KL – vstupní a odvodní klapka s přípravou pro montáž servopohonu (je-li jednotka vybavena systémem MaR, servopohon je součástí dodávky)

7 – třída filtrace filtru na vstupu čerstvého vzduchu/na odtahu z větránného prostoru (G4–F9)

8 – typ řídicího systému:

D – Digireg®

9 – typ řízení průtoku vzduchu:

- VAV – proměnný průtok vzduchu
- CAV – konstantní průtok vzduchu
- COP – konstantní statický tlak dodávaný do VZT potrubní sítě

10 – poloha hrdel vzhledem k obslužné straně – AV nebo AV2

Třída dle EN779	Třída dle EN ISO 16890
G4	ISO Coarse 60%
M5	ISO ePM10 50%
F7	ISO ePM2,5 70%
F9	ISO ePM1 80%

Příklady objednání

DUOVENT® MODULAR RV evo 14500 T DI DX MX KL G4+F7/F7 DVAV AV2

Jednotka velikosti 14500 s teplotním rotorem regenerátoru, elektrickým ohřeváčem, přímým výparníkem pouze pro chlazení, směšovací klapkou, dvoustupňovou filtrací na přívodu G4+F7, jednostupňovou filtrací na odvodu F7, MaR systém Digireg® s VAV, poloha hrdel AV2.

DUOVENT® MODULAR RV evo 8500 S DCA F7/M5 DVAV AV

Jednotka velikosti 8500 se sorpčním rotorem regenerátoru, vodním ohřeváčem 80/60 °C, vstupním filtrem F7, filtrem na odtahu M5, MaR systém Digireg® s VAV, poloha hrdel AV.

Doplňující vyobrazení

Směr proudění vzduchu v jednotkách DUOVENT® MODULAR RV evo:

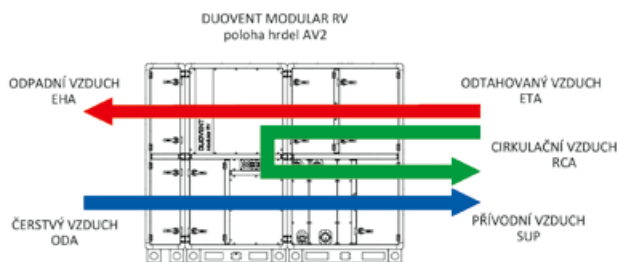
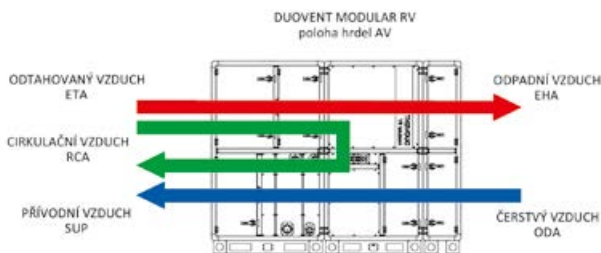

Rekuperace

Typ	nominální průtok [m³/h]	napětí [V/Hz]	ventilátor přívod/odvod		ohřívač		výkon chladiče* [kW]	účinnost* [%]	max. průtok vzduchu jednotkou** [m³/h]	řídicí systém Digireg®	hmot.*** (bez MX) [kg]	hmot.*** (s MX) [kg]
			max. příkon [W]	proud [A]	výkon* [kW]	proud [A]						
8500	7800	3×400V 50 Hz	3653/2521	5,3/3,6	-	-	-	75,7	9000	M3-Vx	832 až 917	860 až 951
8500 DCA					61,1	-	-					
8500 DCB					43,1	-	-					
8500 DCA DCC					61,1	-	62,2					
8500 DCA DX					61,1	-	66,2					
8500 DI					30,0	43,3	-		M3-E36			
10100	9300	3×400V 50 Hz	4228/3152	6,1/4,6	-	-	-	76,2	11500	M3-Vx	965 až 1072	996 až 1109
10100 DCA					75,7	-	-					
10100 DCB					53,1	-	-					
10100 DCA DCC					75,7	-	77,3					
10100 DCA DX					75,7	-	80,9					
10100 DI					45,0	65,0	-		M3-E72			
12000	11500	3×400V 50 Hz	5183/3780	7,5/5,5	-	-	-	75,9	13500	M3-Vx	1176 až 1302	1224 až 1357
12000 DCA					92,2	-	-					
12000 DCB					63,3	-	-					
12000 DCA DCC					92,2	-	95,2					
12000 DCA DX					92,2	-	96,9					
12000 DI					45,0	65,0	-		M3-E72			
14500	13600	3×400V 50 Hz	6129/4531	8,9/6,6	-	-	-	75,1	16500	M3-Vx	1389 až 1544	1441 až 1604
14500 DCA					111,0	-	-					
14500 DCB					76,4	-	-					
14500 DCA DCC					111,0	-	115,0					
14500 DCA DX					111,0	-	115,0					
14500 DI					60,0	86,6	-		M3-E72			

* při nominálním průtoku vzduchu, $t_e = -12\text{ °C}/90\%$ r.v., $t_i = 22\text{ °C}/50\%$ r.v., $t_w = 35\text{ °C}/35\%$ r.v. (LÉTO), teplotní rotor

** pro uspořádání – přívod: filtr F7+RV+DCB, odvod: filtr M5+RV

*** v závislosti na výbavě jednotky (bez MaR)

Výkon vodního chladiče DCC pro $t_e = 35\text{ °C}/35\%$ r.v., $t_w = 6/12\text{ °C}$. Výkon vodního ohřívače DCA pro $t_e = 10\text{ °C}$, $t_w = 80/60\text{ °C}$.

Výkon vodního ohřívače DCB pro $t_e = 10\text{ °C}$, $t_w = 45/35\text{ °C}$. Výkon přímého výparníku DX pro chladivo R410A, $t_e = 35\text{ °C}/35\%$ r.v., $t_{\text{pp}} = 6\text{ °C}$.

Rozměry

DUOVENT® MODULAR RV evo 8500 až 14500 – provedení jednotky se směšovací klapkou (**MX** nebo **C** v kódu)

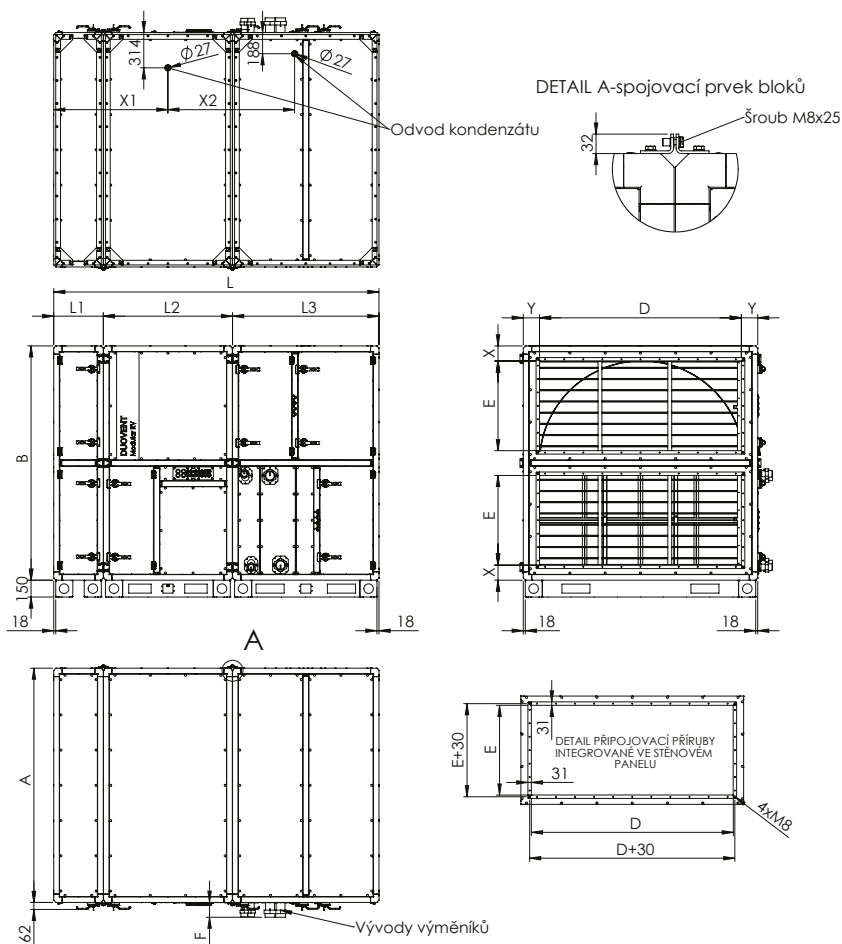

Typ	A [mm]	B [mm]	D [mm]	E [mm]	F [mm]	L [mm]	L1 [mm]	L2 [mm]	L3 [mm]	X [mm]	Y [mm]	X1 [mm]	X2 [mm]
RV 8500	1620	1620	1350	600	132	2662	442	1071	1149	118	135	978	1019
RV 10100	1777	1777	1500	650	132	2662	442	1071	1149	132	138,5	978	1019
RV 12000	1934	1934	1650	700	132	2819	442	1149	1228	146	142	1017	1075
RV 14500	2091	2091	1800	800	132	2897	442	1149	1306	135	145,5	1017	1133

Rozměry

DUOVENT® MODULAR RV evo 8500 až 14500 – provedení jednotky bez směšovací klapky (bez **MX** nebo **C** v kódu)

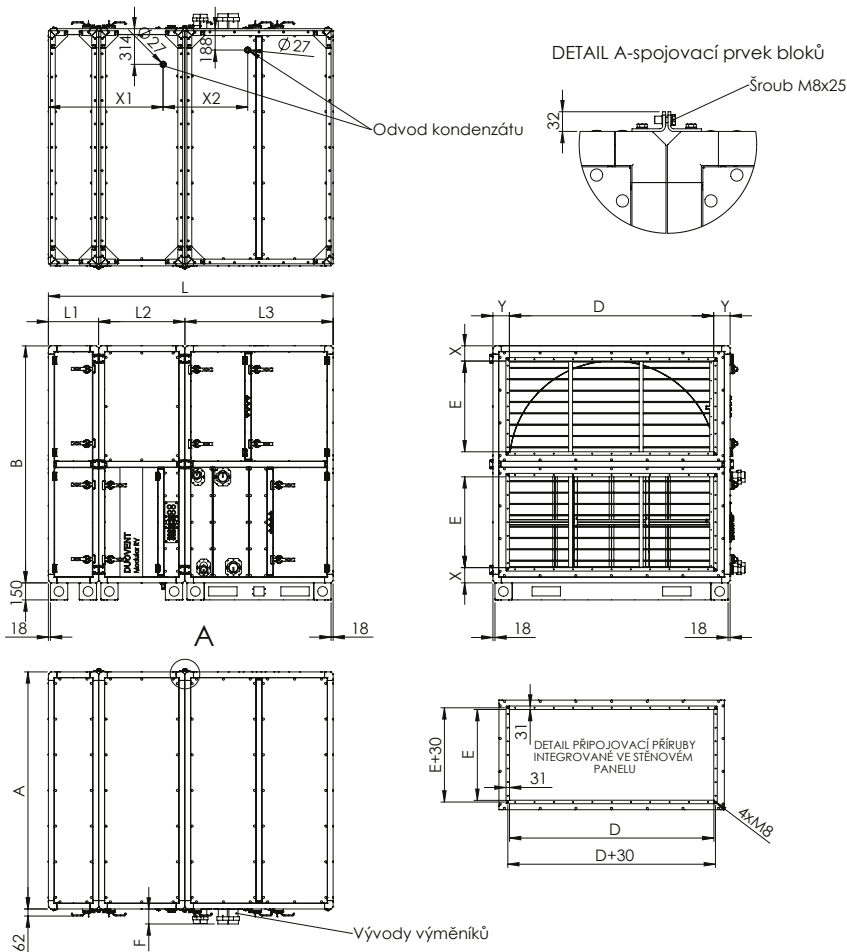

Rekuperace

Typ	A [mm]	B [mm]	D [mm]	E [mm]	F [mm]	L [mm]	L1 [mm]	L2 [mm]	L3 [mm]	X [mm]	Y [mm]	X1 [mm]	X2 [mm]
RV 8500	1620	1620	1350	600	132	2348	442	757	1149	118	135	1011	671
RV 10100	1777	1777	1500	650	132	2348	442	757	1149	132	138,5	1011	671
RV 12000	1934	1934	1650	700	132	2427	442	757	1228	146	142	1011	688
RV 14500	2091	2091	1800	800	132	2505	442	757	1306	135	145,5	1011	746

Doplňující vyobrazení

Minimální servisní prostor jednotek – provedení jednotky se směšovací klapkou (**MX** nebo **C** v kódu)

Velikost	A [mm]	B [mm]	L [mm]	S [mm]
RV 8500	1620	1620	2662	1700
RV 10100	1777	1777	2662	1800
RV 12000	1934	1934	2819	2000
RV 14500	2091	2091	2897	2150

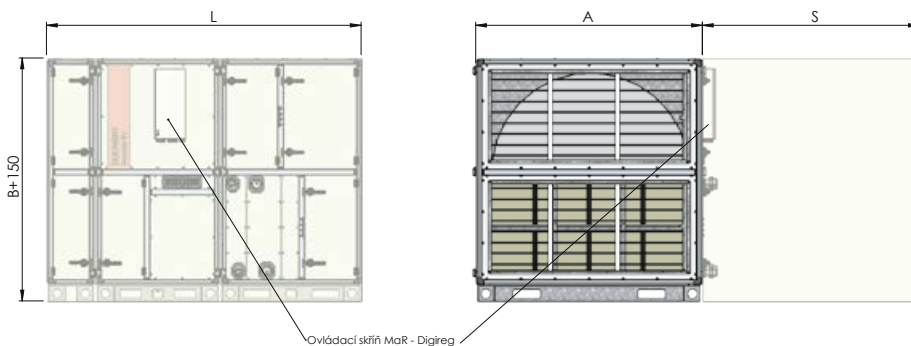

Minimální servisní prostor jednotek – provedení jednotky bez směšovací klapky (bez **MX** nebo **C** v kódu)

Velikost	A [mm]	B [mm]	L [mm]	S [mm]
RV 8500	1620	1620	2348	1700
RV 10100	1777	1777	2348	1800
RV 12000	1934	1934	2427	2000
RV 14500	2091	2091	2505	2150

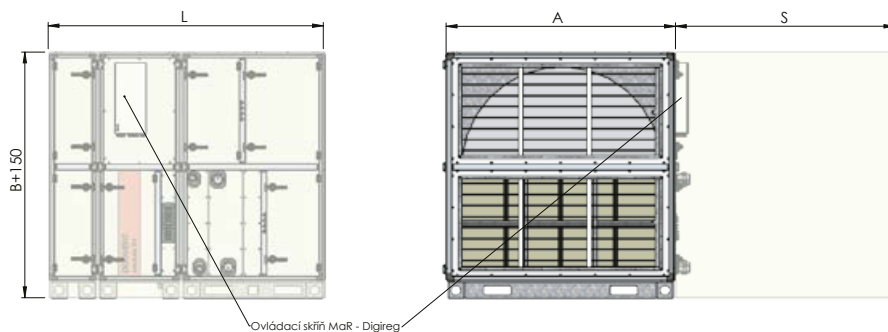

Charakteristiky

- Q průtok vzduchu (m³/h)
- Δp_{st} externí statický tlak jednotky (Pa)
- P elektrický příkon ventilátoru (W)
- η účinnost regenerace tepla (%)
- F7+RV+DCB+DCC ... výkonová křivka s maximální tlakovou ztrátou vnitřních součástí na straně přívodu (tzn. filtr F7 na přívodu, regenerátor, vodní ohřivače 3ř, vodní chladič 4ř, eliminátor kapek)

Charakteristiky

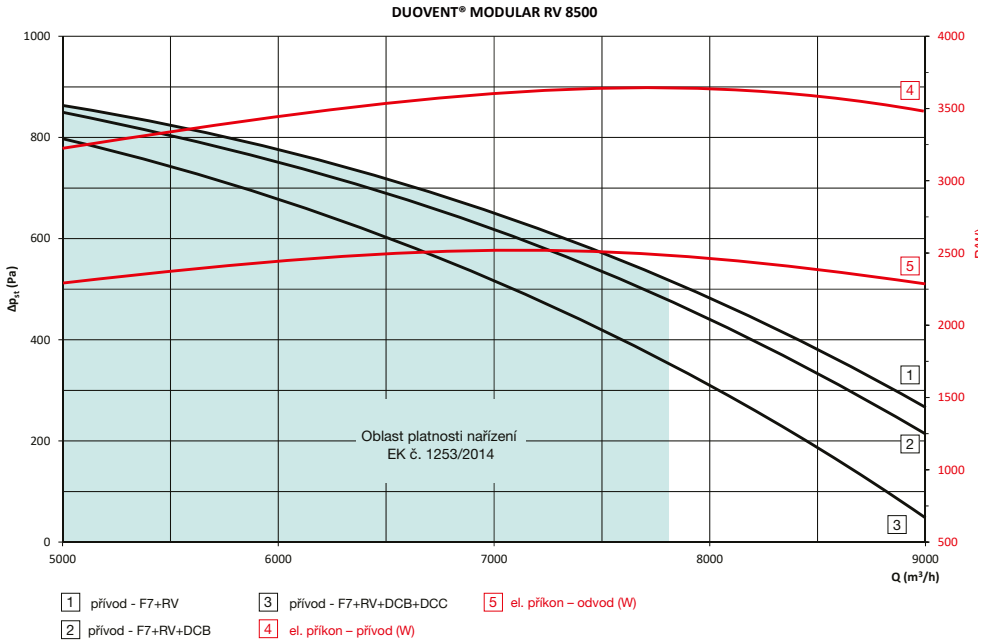

Rekuperace

DUOVENT® MODULAR RV 8500 - TEPLTNÍ ÚČINNOST REGENERACE

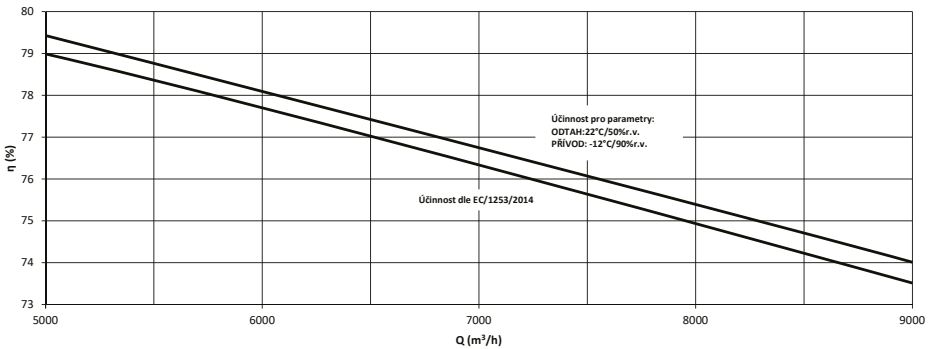

DUOVENT® MODULAR RV 8500 - VLHKOSTNÍ ÚČINNOST REGENERACE

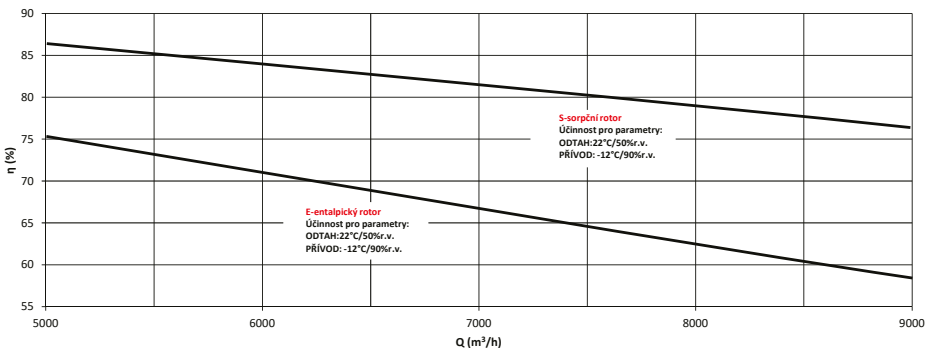

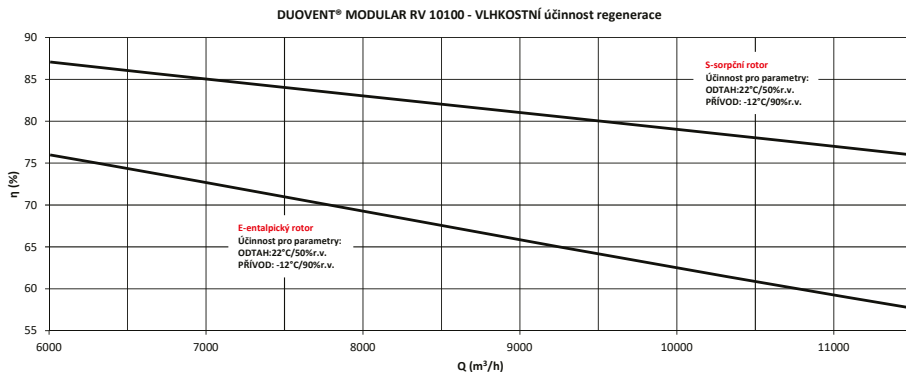
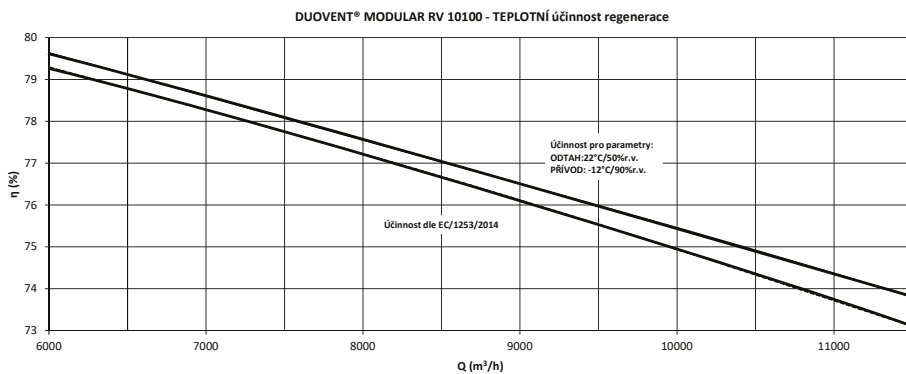
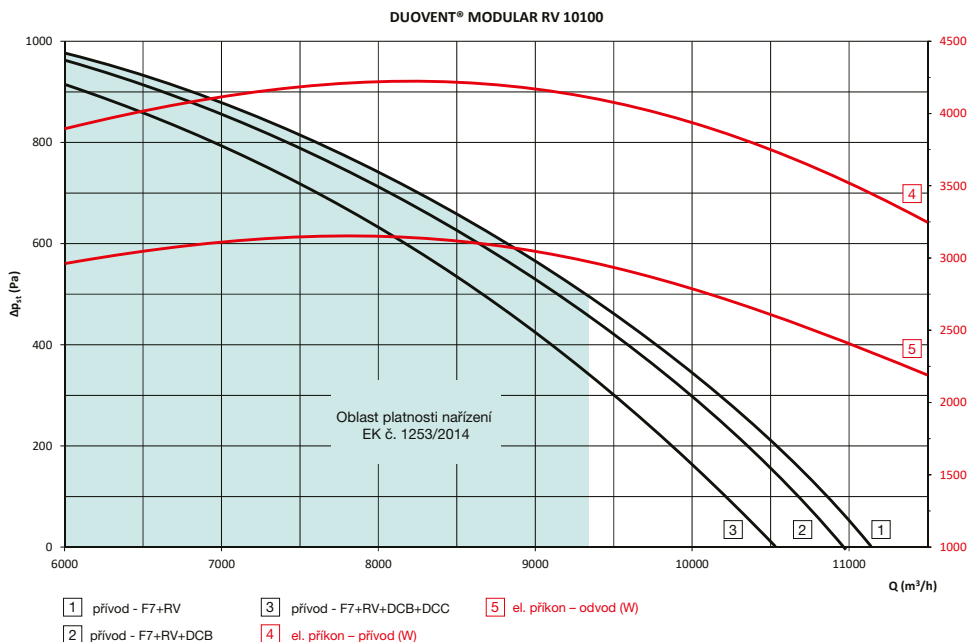

DUOVENT® MODULAR RV 12000

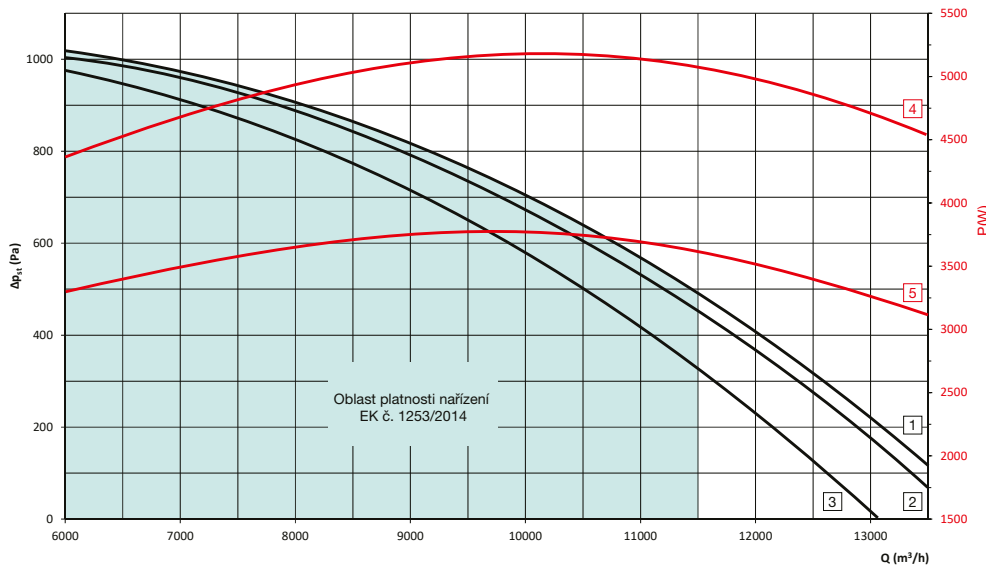

- 1) přívod - F7+RV
- 2) přívod - F7+RV+DCB
- 3) přívod - F7+RV+DCB+DCC
- 4) el. přiklon - odvod (W)
- 5) el. přiklon - přívod (W)

DUOVENT® MODULAR RV 12000 - TEPLOTNÍ účinnost regenerace

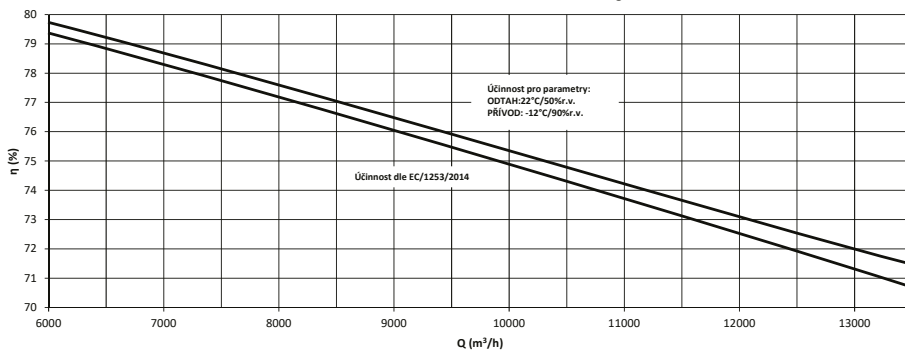

DUOVENT® MODULAR RV 12000 - VLHKOSTNÍ účinnost regenerace

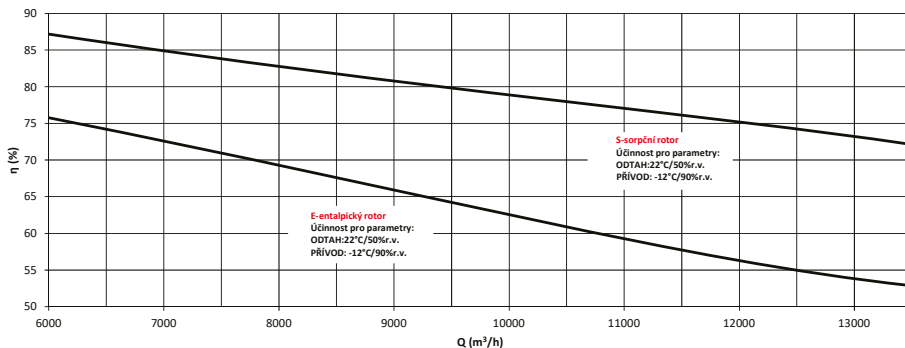

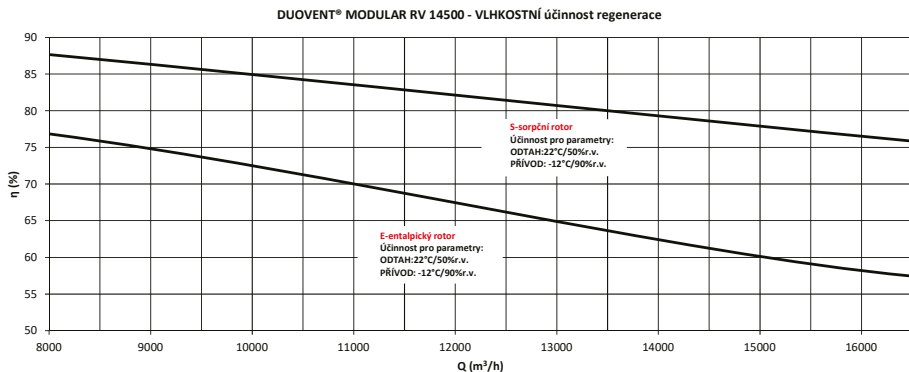
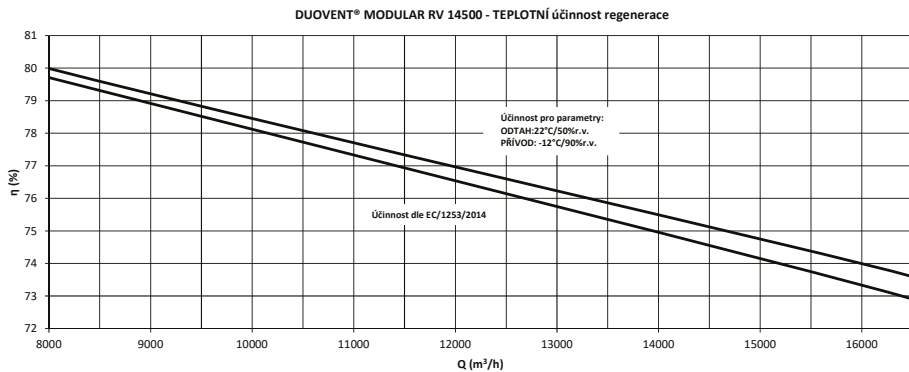
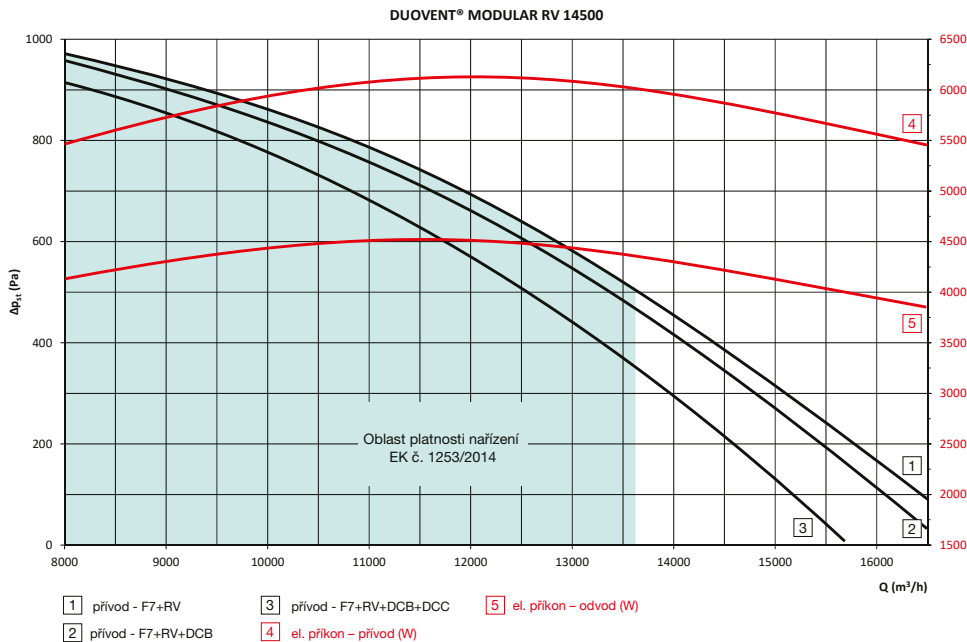

Hladina akustického výkonu v oktávových pásmech [db(A)]*

DUOVENT® MODULAR RV evo 8500 (pro $V_{nom} = 7800 \text{ m}^3/\text{h}$)

Hz	63	125	250	500	1000	2000	4000	8000	L_{WA}
čerstvý	36	43	62	63	59	60	54	49	67
přívod	50	58	74	78	83	82	77	73	87
L_{WA} odtah	39	47	66	67	63	65	60	59	72
odpad	42	50	68	71	76	74	67	61	79
plášť**	42	53	68	61	58	51	39	32	69

DUOVENT® MODULAR RV evo 10100 (pro $V_{nom} = 9300 \text{ m}^3/\text{h}$)

Hz	63	125	250	500	1000	2000	4000	8000	L_{WA}
čerstvý	36	43	62	65	61	61	54	50	69
přívod	50	58	75	79	85	83	78	75	88
L_{WA} odtah	43	50	69	69	66	66	62	64	74
odpad	44	53	70	74	79	76	69	65	82
plášť**	43	55	69	63	60	52	41	34	71

DUOVENT® MODULAR RV evo 12000 (pro $V_{nom} = 11500 \text{ m}^3/\text{h}$)

Hz	63	125	250	500	1000	2000	4000	8000	L_{WA}
čerstvý	39	44	65	66	62	62	55	50	70
přívod	53	61	78	81	86	83	77	74	89
L_{WA} odtah	42	52	71	70	67	67	62	62	75
odpad	46	55	72	76	79	75	68	64	82
plášť**	45	57	72	65	61	52	40	33	73

DUOVENT® MODULAR RV evo 14500 (pro $V_{nom} = 13600 \text{ m}^3/\text{h}$)

Hz	63	125	250	500	1000	2000	4000	8000	L_{WA}
čerstvý	40	49	66	68	64	61	52	48	72
přívod	51	64	80	84	87	87	81	76	92
L_{WA} odtah	48	57	71	73	69	67	60	61	77
odpad	48	60	74	79	81	80	72	65	85
plášť**	45	61	74	68	62	56	44	35	75

* údaje pro konfiguraci (integrované klapky, chladič vodní-DCC, ohřivač vodní DCA, filtrační třída F7/M5)

** akustický výkon vyzářovaný opláštěním jednotky

Charakteristiky rekuperačních jednotek dle 2009/125/EC, nařízení EK č.1253/2014.

velikost jednotky	nominální průtok vzduchu [m ³ /h]	SFP _{int} [W/(m ³ /s)]	účinnost rekuperace [%]	SFP _{int LIMIT 2015} [W/(m ³ /s)]	externí tlak [Pa]
RV 8500	7800	868	75,3	868	350
RV 10100	9300	880	75,7	881	350
RV 12000	11500	852	75,5	875	350
RV 14500	13600	864	75,4	872	350

Technické údaje vodních ohřivačů DCA ($t_w = 80/60 \text{ }^\circ\text{C}$) a DCB ($t_w = 45/35 \text{ }^\circ\text{C}$)

velikost jednotky	teplotní spád [°C/°C]	výkon [kW]	nominální průtok vzduchu [m ³ /h]	vstupní teplota vzduchu [°C]	výstupní teplota vzduchu [°C]	tlak. ztráta na straně vody [kPa]	průtok vody [m ³ /h]
RV 8500	80/60	61,1	7800	10	33,4	9	2,69
	45/35	43,1			26,5	24	3,74
RV 10100	80/60	75,7	9300	10	34,3	11	3,33
	45/35	53,1			27,1	28	4,61
RV 12000	80/60	92,2	11500	10	33,9	14	4,05
	45/35	63,3			26,4	14	5,49
RV 14500	80/60	111,0	13600	10	34,4	17	4,89
	45/35	76,4			26,8	15	6,63

Technické údaje vodních chladičů DCC ($t_w = 6/12^\circ\text{C}$) a výparníků DX ($t_{vp} = 6^\circ\text{C}$, chladivo R410A)

velikost jednotky	teplotní spád/ výparná teplota [$^\circ\text{C}$]	výkon [kW]	nominální průtok vzduchu [m^3/h]	vstupní teplota [$^\circ\text{C}$] vlhkost vzduchu [%]	výstupní teplota vzduchu [$^\circ\text{C}$]	tlak. ztráta na straně vody/chladiva [kPa]	průtok vody [m^3/h]
RV 8500	6/12	62,2	7800	35 $^\circ\text{C}$ /35%	17,9	27	8,88
	6	66,2			17,3	44	-
RV 10100	6/12	77,3	9300	35 $^\circ\text{C}$ /35%	17,4	32	11,04
	6	80,9			17,0	53	-
RV 12000	6/12	95,2	11500	35 $^\circ\text{C}$ /35%	17,5	44	13,61
	6	96,9			17,4	70	-
RV 14500	6/12	115,0	13600	35 $^\circ\text{C}$ /35%	17,2	53	16,49
	6	115,0			17,2	84	-

Technické údaje elektrických ohřivačů (napájecí napětí 3x 400 V/50 Hz), přiřazení regulačních sad

velikost jednotky	Typ DI	výkon [kW]	počet sekcí	sada Digireg®
RV 8500	IBE-Duovent® DV8500_30/1	30	1 (30 kW)	M3-E36
RV 10100	IBE-Duovent® DV10100_45/2	45	2 (15+30 kW)	M3-E72
RV 12000	IBE-Duovent® DV12000_45/2	45	2 (15+30 kW)	M3-E72
RV 14500	IBE-Duovent® DV14500_60/2	60	2 (30+30 kW)	M3-E72

Na přání lze objednat jednotku s atypickými výkony elektrických ohřivačů. Pro tuto variantu kontaktujte naše technické oddělení.

Příslušenství jednotek

DUO-DV-IAE

- pružná spojka pro spojení vstupních a výstupních hrdel VZT jednotky s VZT potrubím
- zabráňují přenosu chvění na vzduchovody
- šířka příruby 30 mm

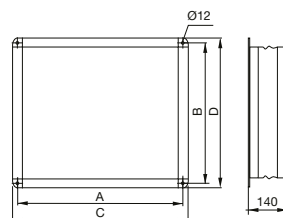

Typ	A [mm]	B [mm]	C [mm]	D [mm]
DUO-DV-IAE-8500-P30	1380	630	1410	660
DUO-DV-IAE-10100-P30	1530	680	1560	710
DUO-DV-IAE-12000-P30	1680	730	1710	760
DUO-DV-IAE-14500-P30	1830	830	1860	860

Rozměry příslušenství ROOFPACK-A

DUOVENT® MODULAR RV evo 8500 až 14500 – provedení jednotky bez směšovací klapky (bez **MX** nebo **C** v kódu)

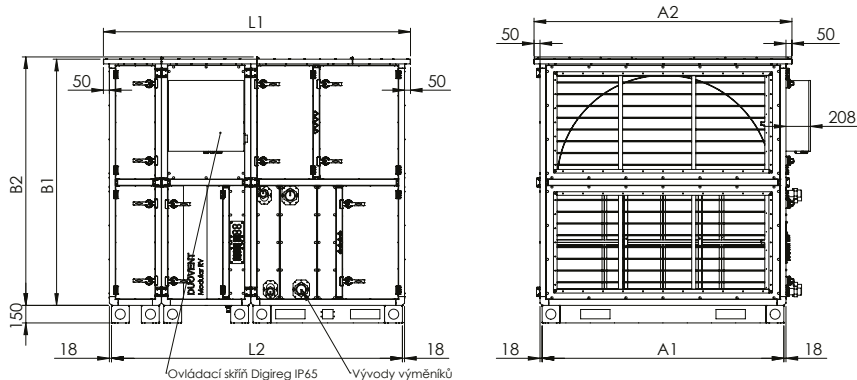

Velikost jednotky	L1 [mm]	L2 [mm]	A1 [mm]	A2 [mm]	B1 [mm]	B2 [mm]	hmotnost [kg]
RV 8500	2448	2312	1584	1720	1622	1640	46
RV 10100	2448	2312	1741	1877	1779	1797	50
RV 12000	2527	2391	1898	2034	1936	1954	56
RV 14500	2605	2469	2055	2191	2093	2111	62

Příklad provedení ROOFPACK-A pro jednotky DUOVENT® MODULAR RV evo



DUOVENT® MODULAR RV evo 14500 s MX + ROOFPACK-A



DUOVENT® MODULAR RV evo 14500 bez MX + ROOFPACK-A



Digireg®



Bypass



EC motor



ErP conform

VAV-CAV-COP
typy regulace

Technické parametry

Skříň

Jednotlivé komory jsou vyrobeny z bezrámových sendvičových panelů tl. 50 mm, které jsou vyrobeny z ocelového pozinkovaného plechu s vnějším lakováním v odstínu RAL9002 (šedobílá). Panely jsou uvnitř vyplněné zvukovou a tepelnou izolací z nehořlavé skelné minerální vlny. Pro usnadnění servisu jsou komory jednotky vybaveny otevíratelnými dveřmi se zámkem nebo plně snímatelnými panely. Komory jsou ve spodní části vybaveny podstavovým rámem výšky 130 mm, který je vyroben z ocelových pozinkovaných profilů.

Parametry opláštění dle ČSN EN 1886:

- Pevnost konstrukce: D1
 - Těsnost skříňe: L1
 - Faktor tepelných mostů: TB2
 - Tepelná propustnost skříňe: T3
 - Netěsnost mezi filtrem a rámem: < 0,5 % (F9)
- Spojování jednotlivých komor do funkčního celku se provádí pomocí šroubů imbus M8x16 a speciálních spojek, které jsou součástí dodávky jednotky. Do velikosti jednotek XLH (XLHL) 16 včetně se komory spojují z vnější strany jednotky. Od velikosti XLH (XLHL) 20 se komory spojují z vnitřní strany jednotky.

Ventilátory

Na přívodní a odvodní straně jednotky jsou montovány ventilátory s dozadu zahnutými lopatkami. Oběžné kolo je vyrobeno z kompozitního materiálu nebo je ocelové svařované a je staticky a dynamicky vyváženo.

Motory EC

Na oběžném kole ventilátoru je například namontován EC motor. Motor ventilátoru je možné plynule řídit externím signálem 0...10V. Motor je vybaven vlastní vestavěnou tepelnou ochranou. Třída účinnosti motoru IE4, krytí elektromotoru IP54.

Motor AC

Na oběžném kole ventilátoru je například namontován patkový AC motor. Motor ventilátoru je možné plynule řídit externím signálem 0...10V pomocí frekvenčního měniče, který lze objednat jako příslušenství jednotky. Motor je vybaven vlastní vestavěnou tepelnou ochranou. Třída účinnosti motoru IE3, krytí elektromotoru IP55.

Rekuperátor

Rekuperační protiproudý výměník nebo křížový deskový výměník se zcela oddělenými proudy přívodního a odvodního vzduchu je vyroben z hliníku. Součástí rekuperátoru je bypass s klapkou, která plně řídí vstup vzduchu do výměníku nebo do bypassu.

Regenerátor

Rotační regenerační výměník pro přenos tepla nebo pro přenos tepla a vlhkosti zároveň. Výměník je navržen pro provoz s teplotou okolí -20 °C až +55 °C. Rotor regenerátoru je střídavě navinut z rovné a tvarované vrstvy hliníkové fólie. Skříň rotoru je vyrobena z pozinkovaných nosných profilů. Těsnění mezi rotorem a skříňí zajišťuje kartáčové těsnění. Pro zvýšení těsnosti regenerátoru lze vybavit kolo výměníku tzv. labyrintovým těsněním s hodnotou netěsnosti pod 1,5 % objemového průtoku vzduchu. Pohon rotačního výměníku se skládá z elektromotoru se šnekovou převodovkou, řemenice a řemenu. Napájecí napětí elektromotoru je 1x 230V/50 Hz nebo 3x 230V/50 Hz. Na přání lze regenerátor vybavit plynulým řízením otáček s ovládacím 0...10V pomocí frekvenčního měniče.

Filtry

Pro účely filtrace vzduchu jsou v jednotkách použity kapsové filtry, panelové filtry, filtry s aktivním uhlím nebo tukové filtry. U kapsových a panelových filtrů lze standardně volit různé třídy filtrace v rozmezí od G3 (ISO Coarse 50%) do F9 (ISO ePM1 85%). Jednotku lze také dovybavit filtry s vysokou účinností HEPA nebo ULPA. Přístup k filtrům je přes revizní dveře na obslužné straně jednotky.

Klapky

Hliníkové regulační klapky s přípravou pro osazení servopohonu jsou integrovány na sání čerstvého a výtlačku odpadního vzduchu. Klapky splňují třídu těsnosti 2 dle EN1751. Kombinací klapek v komoře lze vytvořit směšovací bloky, které zajistí směšování vzduchu nebo cirkulační provoz jednotky.

Ohřivače a chladiče vzduchu

Jednotka je v závislosti na provedení vyba-

vena vodním nebo elektrickým ohřivačem vzduchu. Pro potřeby chlazení vzduchu je montován vodní chladič nebo přímý výparník. Pro možnost přímého ohřevu a chlazení je možné výparník vyrobit jako reverzibilní a volit provoz s bivalentním ohřevem vodním nebo elektrickým. Výparníky jsou standardně navrženy pro chladivo R410A nebo R32. Vodní ohřivače, chladiče a výparníky mají standardně měděné trubky a hliníkové lamely v pozinkovaném ocelovém rámu. Pro potřeby vyšší korozní ochrany je možné výměníky opatřit dodatečnou antikorozní ochranou. Elektrické ohřivače mají standardně hladké topné tyče a jsou vybaveny provozním termostatem se spouštěcí teplotou 60 °C a havarijním termostatem s ručním resetem a spouštěcí teplotou 120 °C.

Zvlhčovač parní

Sestavnou jednotku lze vybavit volnou komorou pro umístění parního zvlhčovače. Komora je vybavena kondenzátní vanou a sifonem pro odvod zkontaminované páry. Parní zvlhčovač a autonomní regulace parního zvlhčovače není součástí dodávky jednotky. Parní zvlhčovač není možné řídit z řídicího systému Digireg®.

Tlumiče hluku

Kulísové tlumiče hluku integrované v jednotce se dodávají v délkách 600, 1000, 1200 a 1500 mm podle požadované úrovně útlumu.

Elektrické připojení

Napájecí napětí je 3x 400V/50 Hz nebo 1x 230V/50 Hz dle provedení jednotky a typu použitých ventilátorů. Přívodní kabely, kabely k čidlům a silové kabely se do jednotky přivádějí přes plastové průchodky ve stěně jednotky. Součástí dodávky nejsou jističí prvky a přívodní kabel pro přívodní a odvodní ventilátory a hlavní jistič s přívodním kabelem rozvaděče MaR u motorů ventilátorů s výkonem vyšším než 6 kW na přívodu a 6 kW na odvodní straně. Jištění a napájení přívodních a odvodních ventilátorů a hlavního rozvaděče MaR je součástí dodávky stavby. Schéma napájení jednotek je uvedeno níže.

Řídicí systém

Jednotka je standardně vybavena digitální

Doplňující vyobrazení

Bloková schémata napájení MaR

Varianta pro VZT jednotky Modular XLH/XLHL do výkonu motoru max. 2x 6kW (6kW – přívodní část jednotky, 6kW – odvodní část jednotky).

Max. výkon elektrického ohřívače v jednotce 72kW (3x 400V/50Hz).

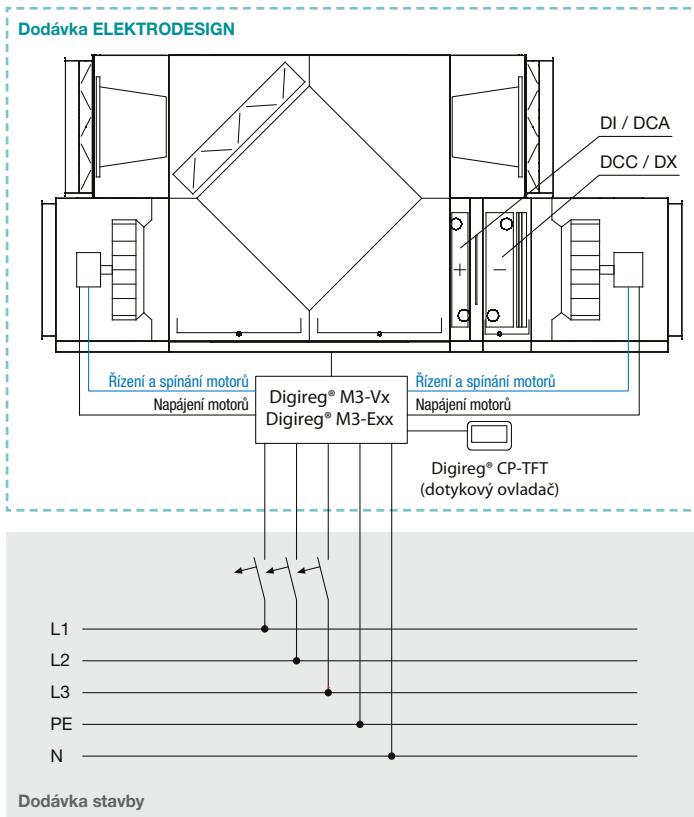

Pozn.: Návrh hlavního jističe a přívodního kabelu k systému MaR Digireg® jsou součástí projektu elektro (projekt není dodávkou ELEKTRODESIGN ventilátory, s.r.o.). Informace o celkovém elektrickém příkonu VZT jednotky je součástí technické specifikace jednotky.

Bloková schémata napájení MaR

Varianta pro VZT jednotky Modular XLH/XLHL s výkonem motoru více jak 2x 6kW (6 a více kW – přívodní část jednotky, 6 a více kW – odvodní část jednotky).
Schema platné pouze pro jednotky s vodním ohřevem (ne elektrickým).

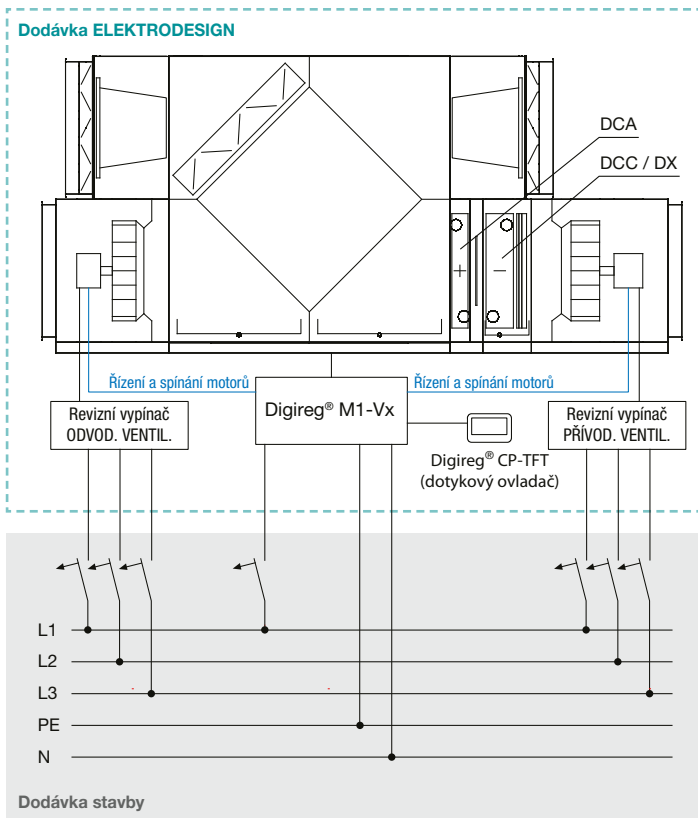

Pozn.: Návrh hlavního jističe a přívodního kabelu k systému MaR Digireg® jsou součástí projektu elektro (projekt není dodávkou ELEKTRODESIGN ventilátory, s.r.o.). Informace o celkovém elektrickém příkonu VZT jednotky je součástí technické specifikace jednotky.

Bloková schémata napájení MaR

Varianta pro VZT jednotky Modular XLH/XLHL s výkonem motoru více jak $2 \times 6 \text{ kW}$ (**6 a více kW – přívodní část jednotky, 6 a více kW – odvodní část jednotky**).
Schema platné pouze pro jednotky s elektrickým ohřevem max. výkonu 72 kW.

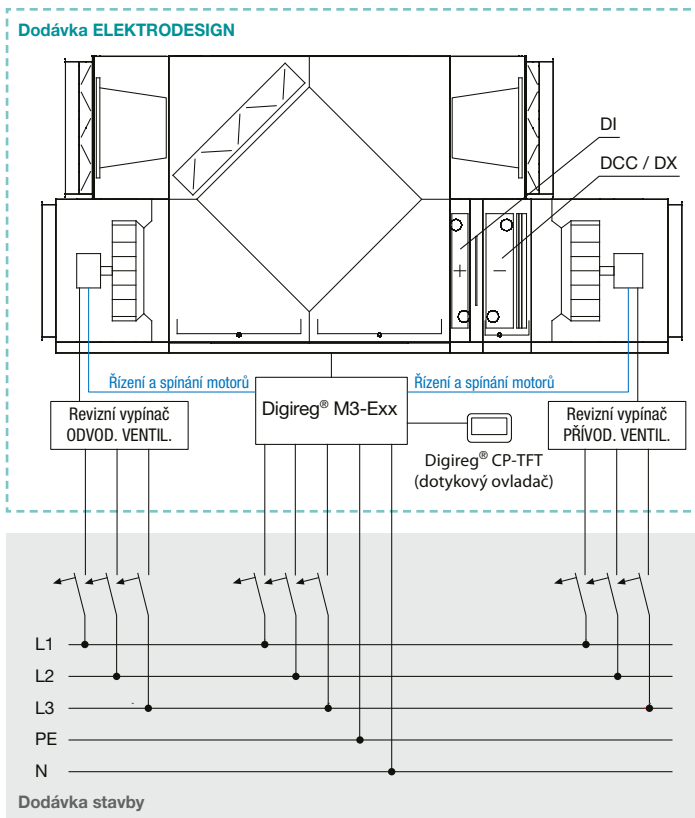

Pozn.: Návrh hlavního jističe a přívodního kabelu k systému MaR Digireg® jsou součástí projektu elektro (projekt není dodávkou ELEKTRODESIGN ventilátory, s.r.o.). Informace o celkovém elektrickém příkonu VZT jednotky je součástí technické specifikace jednotky.

Doplnující vyobrazení

Základní komponenty jednotky

- 1 Vstupní/výstupní uzavírací klapka
- 2 Přívodní/odvodní filtr v třídách filtrace od G3 (ISO Coarse 50%) do F9 (ISO ePM1 85%) nebo HEPA (ULPA).
- 3 Deskový křížový rekuperátor /protiproudý rekuperátor / rotační regenerační výměník zpětného získávání tepla.
- 4 Přívodní/odvodní ventilátor s EC motorem nebo AC motorem vybaveným frekvenčním měničem.
- 5 Ohřívač vzduchu vodní s vyjímatelnou kapiolárou protimrazové ochrany /elektrický ohřívač.
- 6 Chladič vzduchu nebo přímý výparník s vyjímatelným eliminátorem kapek a kondenzátní vanou.

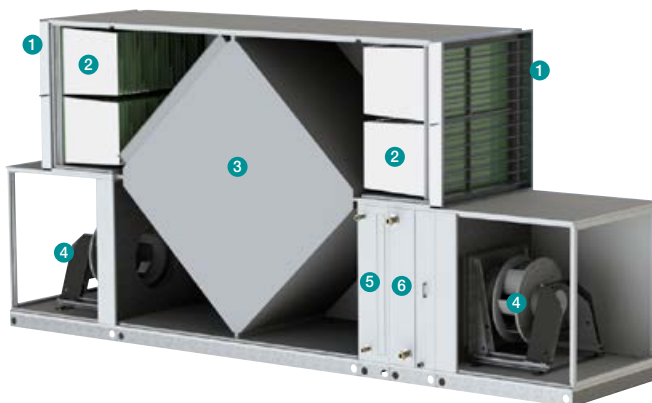
**Výkonové tabulky velikostí jednotek
DUOVENT® MODULAR XLH/XLHL**

Model	Jmenovitý objemový průtok vzduchu [m ³ /h]
XLH 2, XLHL 2	2 000
XLH 2.5, XLHL 2.5	2 500
XLH 3.15, XLHL 3.15	3 150
XLH 4, XLHL 4	4 000
XLH 5, XLHL 5	5 000
XLH 6.3, XLHL 6.3	6 300
XLH 8, XLHL 8	8 000
XLH 10, XLHL 10	10 000
XLH 12.5, XLHL 12.5	12 500
XLH 16, XLHL 16	16 000
XLH 20, XLHL 20	20 000
XLH 25, XLHL 25	25 000
XLH 31.5, XLHL 31.5	31 500
XLH 40, XLHL 40	40 000
XLH 50, XLHL 50	50 000
XLH 63, XLHL 63	63 000
XLH 80, XLHL 80	80 000
XLH 100, XLHL 100	100 000

**Minimální servisní prostor jednotek
DUOVENT® MODULAR XLH/XLHL**

Při půdorysném usazení jednotky je nutné zajistit boční odstupy od jiných předmětů v okolí jednotky na obslužné straně minimálně v těchto vzdálenostech:

- U ventilátorové komory min. 0,7násobek šířky dílu komory, avšak minimálně 600 mm pro možnost vysunutí agregátu.
- U filtrační komory min. 600 mm pro vysunutí filtračních vložek.
- U komory výměníku (ohřívače nebo chladiče) min. 1,15násobek šířky dílu komory pro vysunutí výměníku.
- U komory eliminátoru min. 1,15násobek šířky dílu komory pro vysunutí výměníku.
- U komory s deskovým rekuperačním výměníkem min. 1,15násobek šířky dílu komory pro vysunutí deskového výměníku.
- U komor vybavených dveřmi min. 600 mm pro přístup v případě údržby.
- Vzdálenost hořlavých předmětů min. 200 mm od jednotky.

ROVENTO evo



RAL7016

nová

zelená

úsporám

ROVENTO 220 evo – SVT34729

ROVENTO 320 evo – SVT35078

ROVENTO 520 evo – SVT35079

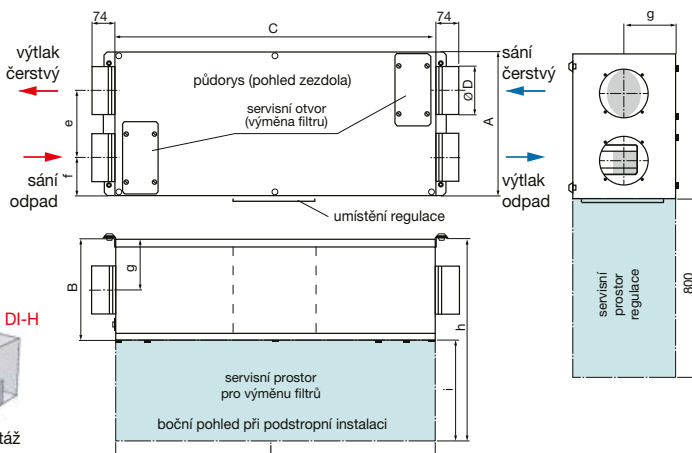
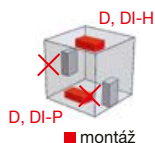

86%

max. účinnost
regeneracerotační
výměník

Typ	A [mm]	B [mm]	C [mm]	Ø D [mm]	e [mm]	f [mm]	g [mm]	h [mm]	i [mm]	j [mm]
ROVENTO 220	450	314	1000	150	210	120	157	714	400	1000
ROVENTO 320	550	414	1050	180	260	145	207	864	450	1050
ROVENTO 520	650	524	1050	225	330	159	261	1074	550	1050

Technické parametry

■ Skříň

je bezrámová, ze sendvičových panelů, tloušťky 20mm, s tepelnou a hlukovou izolací. Vstupní a výstupní připojení je kruhovými hrdly opatřenými těsnící gumovou manžetou.

■ Ventilátor

s dozadu zahnutými lopatkami ve speciálně tvarované spirální skříni s EC elektromotorem. Krytí IP44, třída izolace B.

■ Elektrický ohřivač

Topné spirály ohřivače jsou vyrobeny z nerezavějící oceli. Ohřivač je vybaven provozním termostatem s teplotou 60 °C a nesamostatnou tepelnou pojistkou na 120 °C.

■ Regenerace

Rotační regenerační výměník s přenosem tepla a vlhkosti má teplotní účinnost až 81–83% při nominálním průtoku vzduchu. Těsně oběžného kola po obvodu a v dělicí rovině zabezpečuje vysokou těsnost kola vůči skříni. Výměník je přístupný po otevření čelního víka. Pružně uložený pohon rotoru je realizován motorem s čelní převodovkou o výkonu 6W s napájecím napětím 230 V/50 Hz.

■ Filtry

Na odvodu a přívodu jsou kazetové filtry ZLW třídy filtrace G4 (ISO Coarse 60%). Na přívodu lze variantně zvolit filtr M5 (ISO Coarse 90%) nebo F7 (ISO ePM10 50%). Další variantou přívodního filtru je použití filtru G4 (ISO Coarse 60%) v kombinaci s uhlíkovým filtrem UF2 omezující přenos pachů.

■ Elektrické připojení

je síťovou šňůrou s koncovkou pro napájení 230V/50 Hz. Na plášti jednotky je i servisní vypínač pro možnost snadného odpojení od napájení.

■ Regulace

Vestavná digitální regulace Neoreg pro připojení PLUG & PLAY. Snadné připojení kabelového barevného dotykového ovladače CP-TFT. Teplotní čidla jsou umístěna a zapojena uvnitř jednotky. Funkce volného vychlazování (freecooling) je řešena vypnutím otáčení rotačního regeneračního výměníku. Komunikace s jednotkou probíhá přes dálkový ovladač s možností nastavení výkonu jednotky, požadovaného provozního stavu,

požadované teploty a týdenního programu provozu. Uzavírací klapky nejsou součástí dodávky jednotky, ale je možné zajistit řízení externích klapek přímo z řídicího systému Neoreg. K jednotce je možné připojit čidla CO₂/VOC/RH s výstupem 0–10V pro plněné řízení výkonu jednotky.

■ Montáž

V horizontální poloze na podlahu nebo strop s hrdly vedle sebe. Při instalaci jednotky je nutné mít kolem jednotky manipulační prostor pro vyjmutí filtrů a pro provádění periodických revizí.

■ Hluk

Uvedený v tabulkách představuje hladiny akustického výkonu na jednotlivých hrdech jednotky s korekcí váhového filtru A a hladinu akustického výkonu pláště jednotky s korekcí váhového filtru A.

Typ	ventilátor			ohřivač			Motor ROV	jednotka			hmotnost [kg]
	napětí [V]	příkon [W]	proud [A]	napětí [V]	příkon [W]	proud [A]	příkon [W]	napětí [V]	příkon [W]	proud [A]	
ROVENTO 220 D	230	136	0,59	–	–	–	6	230	142	0,62	45,5
ROVENTO 220 DI	230	136	0,59	230	400	1,7	6	230	542	2,30	46,5
ROVENTO 320 D	230	196	0,80	–	–	–	6	230	202	0,88	60,0
ROVENTO 320 DI	230	196	0,80	230	700	3,0	6	230	902	3,90	61,0
ROVENTO 520 D	230	340	1,48	–	–	–	6	230	346	1,50	79,5
ROVENTO 520 DI	230	340	1,48	230	1200	5,2	6	230	1546	6,70	80,5

■ **Objednací kód jednotky**

ROVENTO 220 DI-H-L G4 / G4 evo
1 2 3 4 5

1 – velikost jednotky: **220, 320, 520**
2 – rozlišení varianty s ohřivačem nebo bez ohřivače:
D – bez přídavného ohřivače v přívodní části jednotky
DI – s přídavným elektrickým ohřivačem v přívodní části jednotky

3 – montážní poloha jednotky:
H – horizontální podstropní
P – horizontální na podlahu
4 – strana umístění regulace (viz. Doplnující vyobrazení):
L – levá
P – pravá

5 – typ přívodního a odvodního filtru:
G4/G4 – přívodní filtr G4, odvodní filtr G4
M5/G4 – přívodní filtr M5, odvodní filtr G4
F7/G4 – přívodní filtr F7, odvodní filtr G4
G4UF2/G4 – přívodní filtr G4 s úpravou UF2, odvodní filtr G4

Charakteristiky

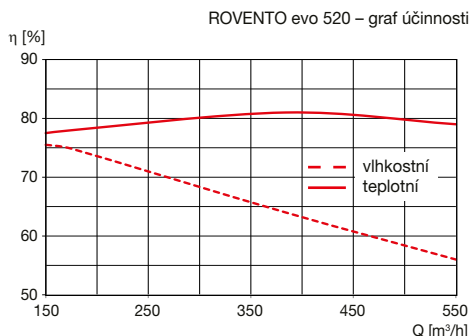
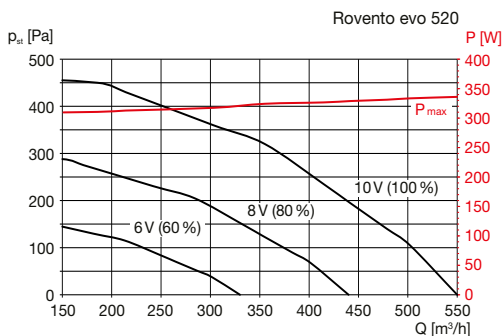
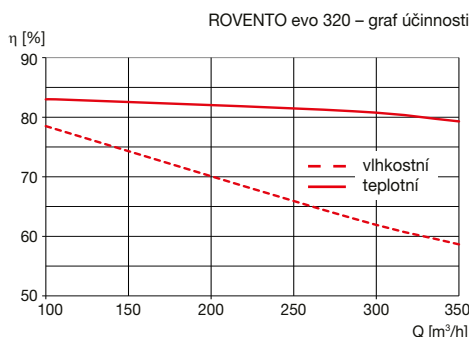
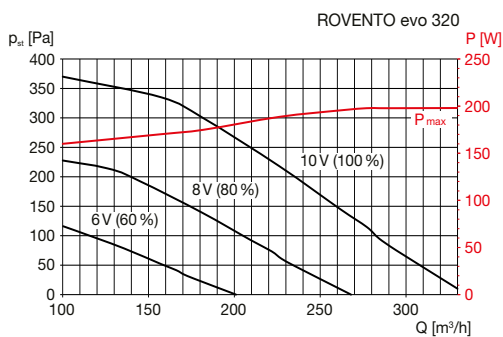
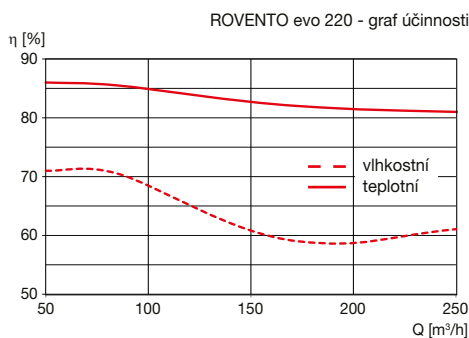
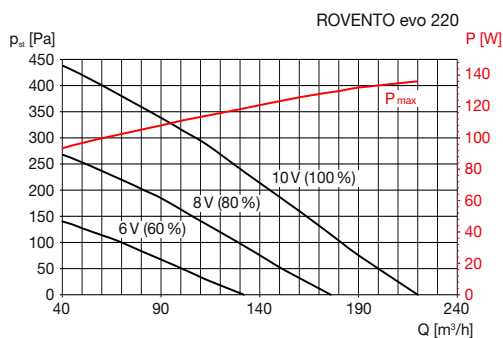

Legenda:
 Q [m^3/h] průtok vzduchu
 p_{st} [Pa] externí statický tlak jednotky
 P [W] maximální elektrický příkon ventilátorů (W)
 η (%) účinnost regenerace

Charakteristiky jednotky ROVENTO měřeny pro provedení jednotky s filtry G4/G4.

ROVENTO 220 – hladina akustického výkonu v oktavových pásmech (dB(A))

U=10V, n=3920 min⁻¹

f (Hz)	63	125	250	500	1000	2000	4000	8000	celk.
čerstvý (ODA)	36	46	57	57	53	51	45	36	61
přívod (SUP)	42	52	64	66	66	69	63	50	73
L _{WA} odtah (ETA)	36	46	57	57	53	51	45	36	61
odpad (EHA)	42	52	64	66	66	69	63	50	73
plášť	37	49	59	54	45	41	34	18	61

U=8V, n=3136 min⁻¹

f (Hz)	63	125	250	500	1000	2000	4000	8000	celk.
čerstvý (ODA)	31	41	52	52	48	46	40	31	57
přívod (SUP)	37	47	59	61	61	64	58	45	68
L _{WA} odtah (ETA)	31	41	52	52	48	46	40	31	57
odpad (EHA)	37	47	59	61	61	64	58	45	68
plášť	32	44	54	49	40	36	29	13	56

U=6V, n=2352 min⁻¹

f (Hz)	63	125	250	500	1000	2000	4000	8000	celk.
čerstvý (ODA)	25	35	46	46	42	40	34	25	50
přívod (SUP)	31	41	53	55	55	58	52	39	62
L _{WA} odtah (ETA)	25	35	46	46	42	40	34	25	50
odpad (EHA)	31	41	53	55	55	58	52	39	62
plášť	26	38	48	43	34	30	23	7	50

Akustické údaje byly stanoveny za předpokladu laboratorních podmínek. Tolerance uvedených akustických údajů je +/- 2dB.

ROVENTO 320 – hladina akustického výkonu v oktavových pásmech (dB(A))

U=10V, n=3275 min⁻¹

f (Hz)	63	125	250	500	1000	2000	4000	8000	celk.
čerstvý (ODA)	28	38	49	59	58	57	54	40	64
přívod (SUP)	37	44	58	66	73	76	70	59	79
L _{WA} odtah (ETA)	28	38	49	59	58	57	54	40	64
odpad (EHA)	37	44	58	66	73	76	70	59	79
plášť	32	41	53	54	52	48	41	27	58

U=8V, n=2620 min⁻¹

f (Hz)	63	125	250	500	1000	2000	4000	8000	celk.
čerstvý (ODA)	23	33	44	54	53	52	49	35	59
přívod (SUP)	32	39	53	61	68	71	65	54	74
L _{WA} odtah (ETA)	23	33	44	54	53	52	49	35	59
odpad (EHA)	32	39	53	61	68	71	65	54	74
plášť	27	36	48	49	47	43	36	22	54

Akustické údaje byly stanoveny za předpokladu laboratorních podmínek. Tolerance uvedených akustických údajů je +/- 2dB.

U=6V, n=1965 min⁻¹

f (Hz)	63	125	250	500	1000	2000	4000	8000	celk.
čerstvý (ODA)	17	27	38	48	47	46	43	29	52
přívod (SUP)	26	33	47	55	62	65	59	48	68
L _{WA} odtah (ETA)	17	27	38	48	47	46	43	29	52
odpad (EHA)	26	33	47	55	62	65	59	48	68
plášť	21	30	42	43	41	37	30	16	47

ROVENTO 520 – hladina akustického výkonu v oktavových pásmech (dB(A))

U=10V, n=2850 min⁻¹

f (Hz)	63	125	250	500	1000	2000	4000	8000	celk.
čerstvý (ODA)	33	46	57	59	56	51	45	37	63
přívod (SUP)	43	56	68	72	72	68	63	57	77
L _{WA} odtah (ETA)	33	46	57	59	56	51	45	37	63
odpad (EHA)	43	56	68	72	72	68	63	57	77
plášť	38	53	63	60	51	40	34	25	65

U=8V, n=2280 min⁻¹

f (Hz)	63	125	250	500	1000	2000	4000	8000	celk.
čerstvý (ODA)	28	41	52	55	51	46	41	32	58
přívod (SUP)	38	51	63	68	67	63	59	52	72
L _{WA} odtah (ETA)	28	41	52	55	51	46	41	32	58
odpad (EHA)	38	51	63	68	67	63	59	52	72
plášť	33	48	58	56	46	35	30	20	60

Akustické údaje byly stanoveny za předpokladu laboratorních podmínek. Tolerance uvedených akustických údajů je +/- 2dB.

U=6V, n=1710 min⁻¹

f (Hz)	63	125	250	500	1000	2000	4000	8000	celk.
čerstvý (ODA)	22	34	46	48	45	40	34	26	52
přívod (SUP)	32	44	57	61	61	57	52	46	66
L _{WA} odtah (ETA)	22	34	46	48	45	40	34	26	52
odpad (EHA)	32	44	57	61	61	57	52	46	66
plášť	27	41	52	49	40	29	23	14	54

Doplňující vyobrazení

Umístění regulace

- ODA sání čerstvého vzduchu
- SUP výtlak čerstvého upraveného vzduchu
- ETA sání odpadního vzduchu
- EHA výtlak odpadního vzduchu do venkovního prostředí

L – levá montážní poloha

P – pravá montážní poloha

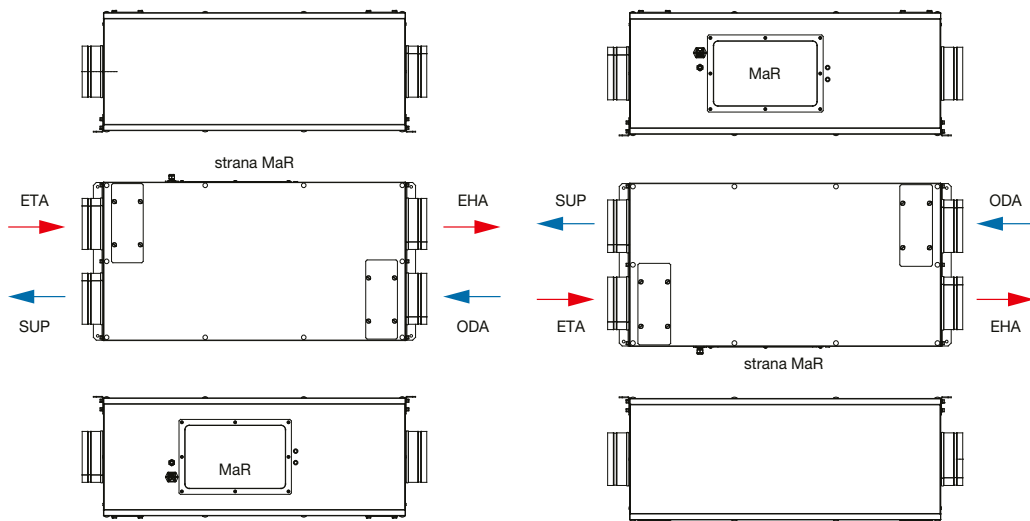

Energetické štítky jednotky

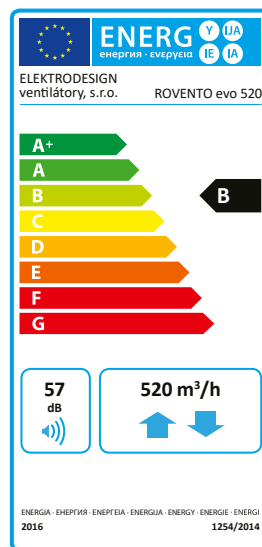
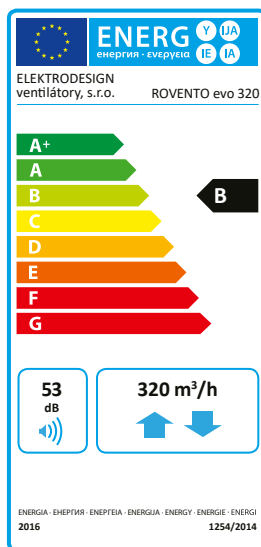
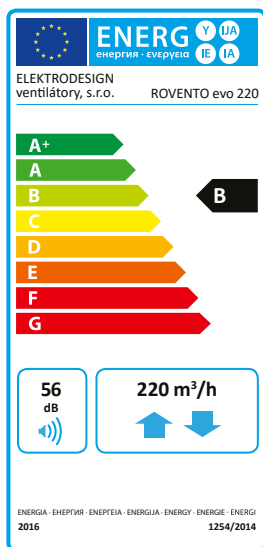

Příslušenství



dotykový ovladač Digireg® CP-TFT

horizontální sružené
fasádní mřížky EDF-VXZvertikální sružené
fasádní mřížky EDF-VXYAIRSENS-CO2 čidlo CO₂AIRSENS-VOC čidlo
kvality vzduchuAIRSENS-RH čidlo
relativní vlhkosti

ED FLEX® System





Digireg®

VAV-CAV-COP
typy regulace

EC motor



ErP conform

Technické parametry

Skříň

Stěnové panely tloušťky 45 mm jsou vyrobeny z ocelového pozinkovaného plechu s vnějším lakováním v odstínu RAL 9002. Panely jsou uvnitř vyplněné zvukovou a tepelnou izolací z nehořlavé skelné minerální vlny. Pro usnadnění servisu je skříň jednotky vybavena snímatelnými dveřmi se zámkem. Rám jednotky je vyroben z hliníkových profilů, stěnové panely jsou do rámu přišroubovány. Připojovací hrdla vodních ohřeváčů jsou vyvedena na vnější plášť jednotky. Skříň je opatřena 4 kusy závěsů s otvory Ø 12 mm pro podstropní montáž jednotky.

Ventilátory

V jednotce je montován ventilátor s dozadu zahnutými lopatkami, oběžné kolo je vyrobeno z kompozitního materiálu. Oběžné kolo je staticky a dynamicky vyváženo.

Motor

Na oběžném kole ventilátoru je napřímo namontován EC motor. Motor ventilátoru je možné plynule řídit externím signálem 0...10 V nebo PWM. Motor je vybaven vlastní vestavěnou tepelnou ochranou. Krytí elektromotoru IP44.

Ohřeváče

Vodní ohřeváče jsou navrženy pro teplotní spád topné vody $dT = 20 \text{ K}$ (80/60 °C) pro vstupní teplotu vzduchu $t_e = -12 \text{ °C}/90 \text{ %}$ r.v. při nominálním průtoku vzduchu. Elektrické ohřeváče jsou navrženy pro vstupní teplotu vzduchu $t_e = -12 \text{ °C}/90 \text{ %}$ r.v. při nominálním průtoku vzduchu a jsou vybaveny provozním a havarijním termostatem.

Filtry

V jednotce je umístěn jeden nebo více filtračních článků třídy filtrace F7 (na prání filtr třídy G4 až F9), které jsou situovány do jedné filtrační stěny. Filtr je vyroben z polypropylenového filtračního materiálu. Přístup k filtřům je přes revizní dveře na obslužné straně jednotky. Jednotku je možné doplnit v případě vícestupňové filtrace filtračními kazetami MFL s filtračními vložkami MFR, které jsou určeny pro montáž do potrubí.

Elektrické připojení

Napájecí napětí jednotek je 1 × 230 V/50 Hz nebo 3 × 400 V/50 Hz a je závislé na vybavení jednotky. Přívodní kabely, kabely k čidlům, silové kabely k ventilátorům se do jednotky přivádějí přes plastové průchodky ve stěně jednotky, které nejsou součástí dodávky jednotky. Svorkovnice elektrického ohřeváče u jednotek RME je přístupná po sejmutí vnějšího krytu. Elektromotor ventilátoru má přívodní napájecí kabel vyveden do plastové rozvodnice se svorkovnicí, která je umístěna uvnitř jednotky.

Regulace

Jednotka je standardně dodávána bez regulace. V případě požadavku je jednotka vybavena regulací Digireg®. V případě, že je jednotka vybavena systémem MaR přímo z výrobního závodu, jsou elektricky připojena a odcukována všechna čidla a pohony. Ovládací skříň je umístěna na stěně jednotky dle aktuálních prostorových požadavků konkrétního projektu (umístění ovládací skříně systému MaR je nutné specifikovat v objednávce).

Montáž

je možná v horizontální poloze s obslužnou stranou z boční strany jednotky (označení v kódu jednotky H2) nebo ze spodní strany jednotky (označení v kódu jednotky H1). Dále je možné rozlišit pravé (P) a levé provedení (L) dle pozice vývodů vodního ohřeváče nebo pozice připojovací svorkovnice elektrického ohřeváče (pro vel. 2400, 3000, 4000, 6000). Pozice L nebo P se určuje při pohledu na čelní vstupní plochu ohřeváče ve směru proudění vzduchu. Vlede jednotky je třeba mít manipulační prostor pro sejmutí víka a vyjmutí filtrů a pro provádění periodických revizí elektroinstalace.

Hluk

uvedený v tabulkách představuje hladiny akustického výkonu na sání a výtlaku jednotky s korekcí váhového filtru A.

Varianty

- RME se zabudováním elektrickým ohřevem a filtrem

- RMW se zabud. vodním ohřevem a filtrem
- RMK přívod. jednotka s filtrem bez ohřeváče

Informace

Jednotka je určena pro větrání komerčních prostor. Dodávku jednotky do venkovního prostředí je potřeba konzultovat.

Příslušenství VZT

- Sonoflex®, Termoflex® pružné hadice a tvarovky (K 7.3)
- SPIRO kruhové spiro-potrubi a tvarovky (K 7.3)
- KA, IAE pružné spojky (K 7.1)
- MAA, IAA, MTS tlumiče hluku (K 7.1)
- RSK, TSK zpětná klapka (K 7.1)
- MSK, MSKT, IJK škrťací a směšovací klapky (K 7.1)
- talířové ventily, anemostaty, dýzy, mřížky (K 7.2)
- protidešťové žaluzie (K 7.1)
- MKW, IKW, MKF, IKF vodní a přímé chladiče vzduchu (K 7.1)
- MFL, IFL filtrační kazety do kruhového a hranatého potrubí (K 7.1)
- ESU směšovací uzly (K 7.1)

Příslušenství EL

- Digireg® digitální regulační systém pro jednotky s ohřevem i chlazením, ovladač s dotykovým displejem (K 9)
- JTR triakový spínač pro řízení výkonu elektrického ohřeváče (K 9)
- HIG, HYG hygrostaty (K 8.2)
- EDF, SQA čidla CO₂ (K 8.2)
- RTR termostaty (K 8.2)
- DTS PSA tlakové snímače (K 8.2)
- servopohony (K 8.2)
- AIRSENS čidla kvality vzduchu (K 8.2)

Podmínky záruky

Zařízení RME, RMW, RMK Ekonovent® včetně řídicího systému DVAV, DCAV a DCOP musí být uvedeno do provozu výhradně Prodávajícím nebo osobou k tomu Prodávajícím určenou. Nedodržení této podmínky má za následek zánik práv Kupujícího z vadného plnění a ze Záruky za jakost. Blížší podmínky stanovuje Reklamační řád Prodávajících.

RMW 2 4 0 0 F 7 D V A V H 1 P
 1 2 3 4 5 6 7

Provedení jednotky:

1 – RMW – jednotka s vodním ohřivačem

RME – jednotka s elektrickým ohřivačem

RMK – jednotka bez ohřivače

2 – velikost jednotky dle tabulky technických parametrů (např. 800/315 nebo 3000)

3 – třída filtrace filtru (standardně F7, volitelně G4–F9)

4 – typ řídicího systému:

D – Digireg®

5 – typ řízení průtoku vzduchu:

VAV – proměnný průtok vzduchu

CAV – konstantní průtok vzduchu

COP – konstantní statický tlak dodávaný

do VZT potrubní sítě

6 – poloha obslužné strany:

H1 – spodní obslužné víko

H2 – boční obslužné víko

7 – poloha přípojovacích hrdel vodního ohřivače (resp. přípojovacích svorek el. ohřivače):

L – levá

P – pravá

Polohu přípojovacích hrdel je možné vybírat pouze u velikostí RMW/E 2400, 3000, 4000, 6000!

Třída dle EN779	Třída dle EN ISO 16890
G4	ISO Coarse 60%
M5	ISO ePM10 50%
F7	ISO ePM2,5 70%
F9	ISO ePM1 80%



řídicí jednotka Digireg®



ovladač Digireg®



RMK Ekonovent® ventilátorová komora
typ 250, 500, 800, 900, 1200



RMK Ekonovent® ventilátorová komora
typ 2400, 3000, 4000, 6000

Typ	nominální průtok vzduchu [m³/h]	otáčky / řídicí napětí** [min⁻¹/V]	EC motor			ohřivač			hmot. [kg]	řídicí systém Digireg®
			napětí [V/Hz]	proud NOM/MAX*** [A]	výkon NOM/MAX*** [W]	napětí [V/Hz]	proud [A]	výkon* [kW]		
RME 250/200	250	2791/8,6	1x230 V/50 Hz	0,25/0,3	28/34	1x230V/50Hz	9	2	32	M1-E2
RMW 250/200	250	2791/8,6	1x230 V/50 Hz	0,25/0,3	28/34	–	–	4,4	33	M1-Vx
RME 500/250	500	2870/9,2	1x230 V/50 Hz	0,46/0,5	61/67	1x230V/50Hz	13	3	37	M1-E8-2
RMW 500/250	500	2870/9,2	1x230 V/50 Hz	0,46/0,5	61/67	–	–	8,5	38	M1-Vx
RME 800/315	800	2730/9,4	1x230 V/50 Hz	0,72/0,8	101/113	3x400V/50Hz	8,5	5,4	51	M1-E8-2
RMW 800/315	800	2730/9,4	1x230 V/50 Hz	0,72/0,8	101/113	–	–	13,7	52	M1-Vx
RME 900/355	900	2395/7,1	1x230 V/50 Hz	0,6/1,1	96/170	3x400V/50Hz	16,5	10,8	55	M3-E15
RMW 900/355	900	2395/7,1	1x230 V/50 Hz	0,6/1,1	96/170	–	–	14,8	56	M1-Vx
RME 1200/400	1200	2045/7,5	1x230 V/50 Hz	0,9/1,4	146/222	3x400V/50Hz	16,5	10,8	68	M3-E15
RMW 1200/400	1200	2045/7,5	1x230 V/50 Hz	0,9/1,4	146/222	–	–	20,7	70	M1-Vx
RME 2400	2400	1270/8,4	1x230 V/50 Hz	0,9/1,5	214/360	3x400V/50Hz	34	22,5	92	M3-E24
RMW 2400	2400	1270/8,4	1x230 V/50 Hz	0,9/1,5	214/360	–	–	35,8	98	M1-Vx
RME 3000	3000	1420/9,4	1x230 V/50 Hz	1,25/1,5	299/360	3x400V/50Hz	45	30	111	M3-E36
RMW 3000	3000	1420/9,4	1x230 V/50 Hz	1,25/1,5	299/360	–	–	47,5	118	M1-Vx
RME 4000	4000	1480/10	1x230 V/50 Hz	1,6/1,6	388/388	3x400V/50Hz	45	30	122	M3-E36
RMW 4000	4000	1480/10	1x230 V/50 Hz	1,6/1,6	388/388	–	–	62,8	131	M1-Vx
RME 6000	5800	1450/9,6	1x230 V/50 Hz	2,7/3,0	638/720	3x400V/50Hz	70	45	161	M3-E72
RMW 6000	5800	1450/9,6	1x230 V/50 Hz	2,7/3,0	638/720	–	–	93,9	173	M1-Vx

* Výkon vodního ohřivače při nominálním průtoku vzduchu, při $t_e = -12$ °C/90 % r.v. a pro teplotní spád vody 80/60 °C.

** Otáčky a řídicí napětí EC motoru při nominálním průtoku vzduchu.

*** NOM – výkon a proud při nominálním průtoku vzduchu a nominálních otáčkách. MAX – výkon a proud při maximálních otáčkách ventilátoru v jednotce.

Rozměry

RMW 250/200; 500/250; 800/315; 900/355; 1200/400 - poloha H1

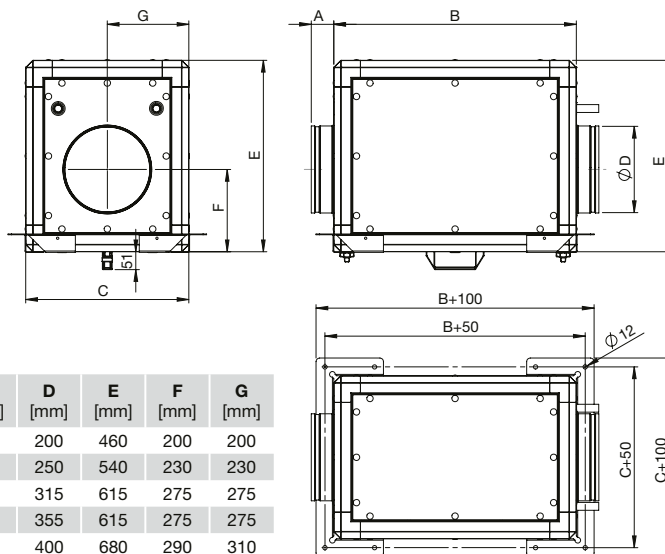

Typ	A [mm]	B [mm]	C [mm]	D [mm]	E [mm]	F [mm]	G [mm]
RMW 250/200	63	664	400	200	460	200	200
RMW 500/250	63	684	460	250	540	230	230
RMW 800/315	63	754	550	315	615	275	275
RMW 900/355	63	850	550	355	615	275	275
RMW 1200/400	63	930	620	400	680	290	310

RME 250/200; 500/250; 800/315; 900/355; 1200/400 - poloha H1

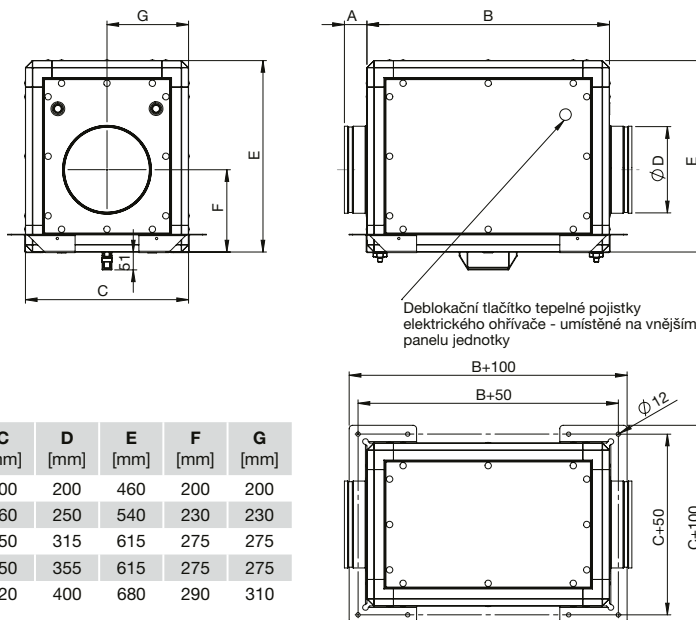

Typ	A [mm]	B [mm]	C [mm]	D [mm]	E [mm]	F [mm]	G [mm]
RME 250/200	63	664	400	200	460	200	200
RME 500/250	63	684	460	250	540	230	230
RME 800/315	63	754	550	315	615	275	275
RME 900/355	63	850	550	355	615	275	275
RME 1200/400	63	930	620	400	680	290	310

RMW 250/200; 500/250; 800/315; 900/355; 1200/400 - poloha H2

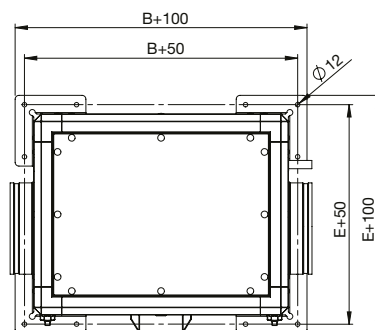
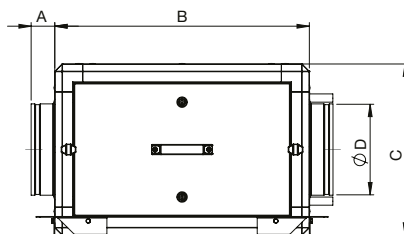
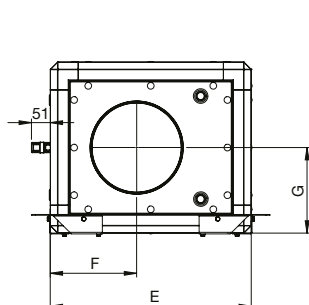

Typ	A [mm]	B [mm]	C [mm]	D [mm]	E [mm]	F [mm]	G [mm]
RMW 250/200	63	664	400	200	460	200	200
RMW 500/250	63	684	460	250	540	230	230
RMW 800/315	63	754	550	315	615	275	275
RMW 900/355	63	850	550	355	615	275	275
RMW 1200/400	63	930	620	400	680	290	310

RME 250/200; 500/250; 800/315; 900/355; 1200/400 - poloha H2

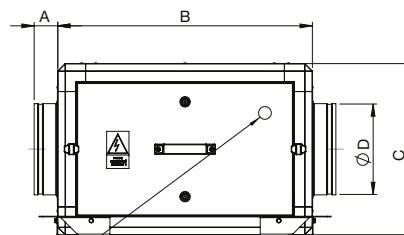
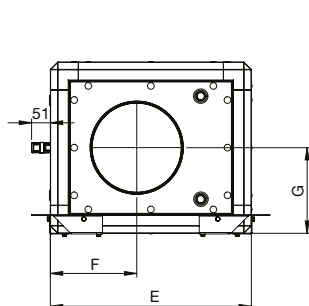

Deblokační tlačítko tepelné pojistky elektrického ohřeváče - umístěné na vnějším panelu jednotky

Typ	A [mm]	B [mm]	C [mm]	D [mm]	E [mm]	F [mm]	G [mm]
RME 250/200	63	664	400	200	460	200	200
RME 500/250	63	684	460	250	540	230	230
RME 800/315	63	754	550	315	615	275	275
RME 900/355	63	850	550	355	615	275	275
RME 1200/400	63	930	620	400	680	290	310

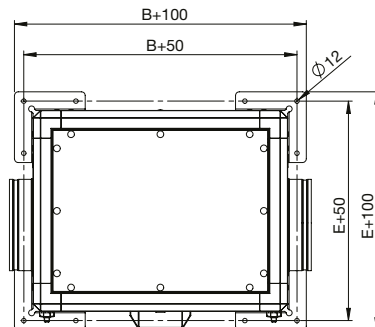

Rozměry

RMW 2400; 3000; 4000; 6000 - poloha H1

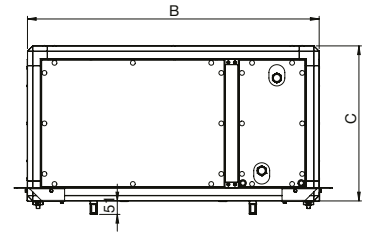
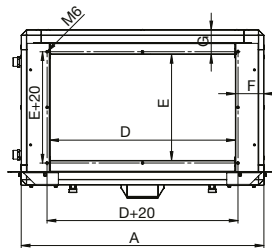

Typ	A [mm]	B [mm]	C [mm]	D [mm]	E [mm]	F [mm]	G [mm]
RMW 2400	915	1100	585	700	400	107,5	92,5
RMW 3000	1015	1100	685	800	500	107,5	92,5
RMW 4000	1215	1050	685	1000	500	107,5	92,5
RMW 6000	1465	1100	785	1200	600	132,5	92,5

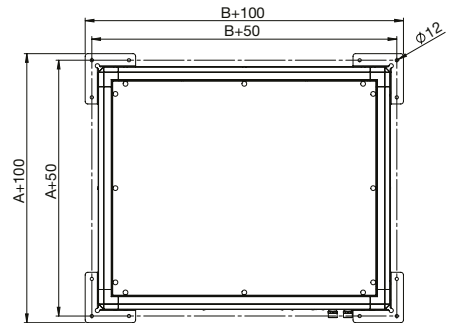

RME 2400; 3000; 4000; 6000 - poloha H1

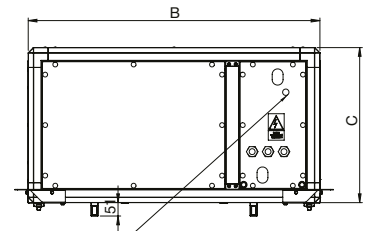
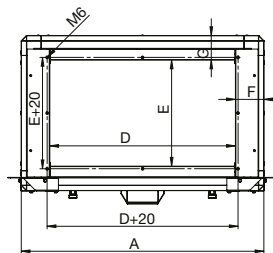

Deblokační tlačítko tepelné pojistky elektrického ohřevače - umístěné na vnějším panelu jednotky

Typ	A [mm]	B [mm]	C [mm]	D [mm]	E [mm]	F [mm]	G [mm]
RME 2400	915	1100	585	700	400	107,5	92,5
RME 3000	1015	1100	685	800	500	107,5	92,5
RME 4000	1215	1050	685	1000	500	107,5	92,5
RME 6000	1465	1100	785	1200	600	132,5	92,5

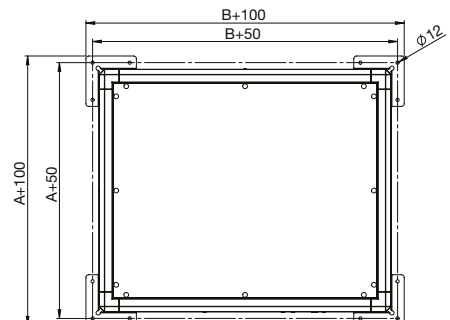

RMW 2400; 3000; 4000; 6000 - poloha H2

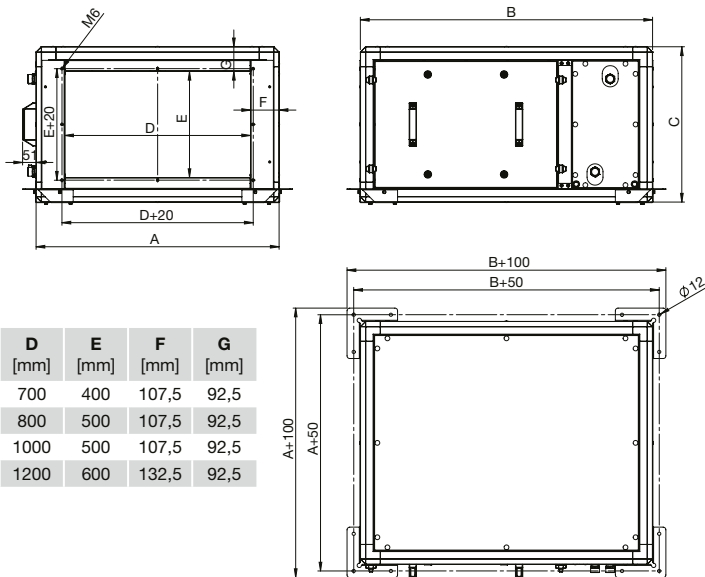

Typ	A [mm]	B [mm]	C [mm]	D [mm]	E [mm]	F [mm]	G [mm]
RMW 2400	915	1100	585	700	400	107,5	92,5
RMW 3000	1015	1100	685	800	500	107,5	92,5
RMW 4000	1215	1050	685	1000	500	107,5	92,5
RMW 6000	1465	1100	785	1200	600	132,5	92,5

RME 2400; 3000; 4000; 6000 - poloha H2

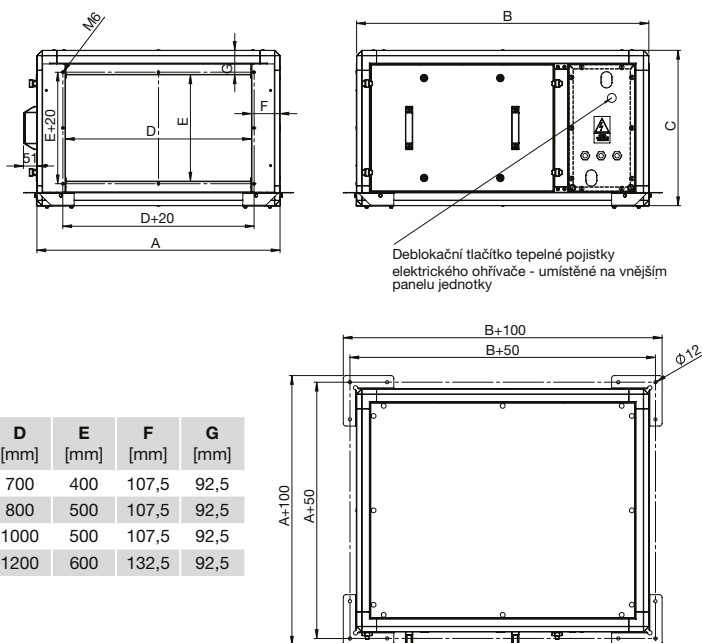

Typ	A [mm]	B [mm]	C [mm]	D [mm]	E [mm]	F [mm]	G [mm]
RME 2400	915	1100	585	700	400	107,5	92,5
RME 3000	1015	1100	685	800	500	107,5	92,5
RME 4000	1215	1050	685	1000	500	107,5	92,5
RME 6000	1465	1100	785	1200	600	132,5	92,5

Montážní a servisní prostor jednotek RMW/E:

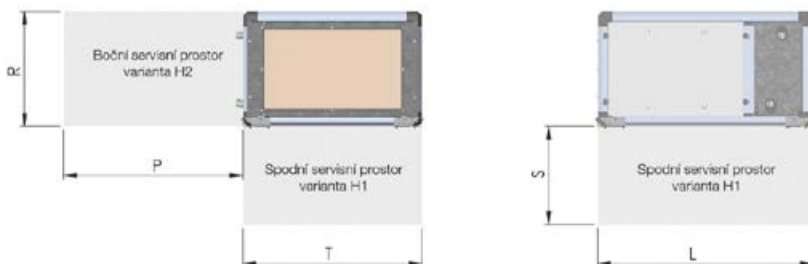

Typ	poloha H1					poloha H2				
	P [mm]	R [mm]	S [mm]	T [mm]	L [mm]	P [mm]	R [mm]	S [mm]	T [mm]	L [mm]
RMW/E 250/200	200	460	460	400	664	460	400	-	-	664
RMW/E 500/250	200	540	540	460	684	540	460	-	-	684
RMW/E 800/315	200	615	615	550	754	615	550	-	-	754
RMW/E 900/355	200	615	615	550	850	615	550	-	-	850
RMW/E 1200/400	200	680	680	620	930	680	620	-	-	930
RMW/E 2400	300	585	585	915	1100	915	585	-	-	1100
RMW/E 3000	300	685	685	1015	1100	1015	685	-	-	1100
RMW/E 4000	300	685	685	1215	1050	1215	685	-	-	1050
RMW/E 6000	300	785	785	1465	1100	1465	785	-	-	1100

Doplňující vyobrazení

Rekuperace



Příklad provedení jednotky RMW/E H2 velikostí 250/200 až 1200/400 s klapkou MSK



Příklad provedení jednotky RMW/E H2 L velikostí 2400 až 6000 s klapkou IJK

RMW/E vel. 2400 až 6000

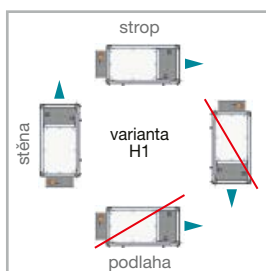

RMW/E vel. 250/200 až 1200/400

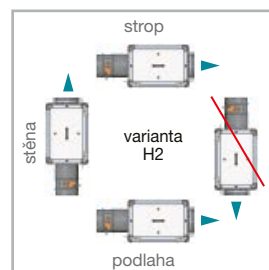
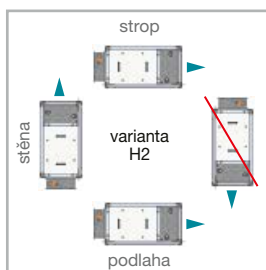
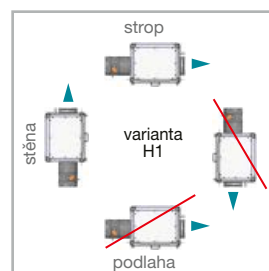

Charakteristiky

- Q průtok vzduchu (m³/h)
- Δp_{st} externí statický tlak jednotky (Pa)
- P elektrický příkon (W)

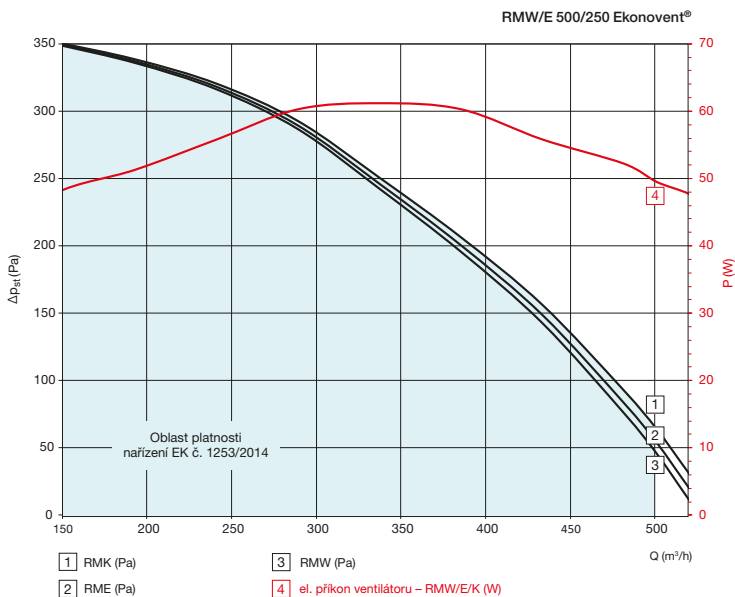
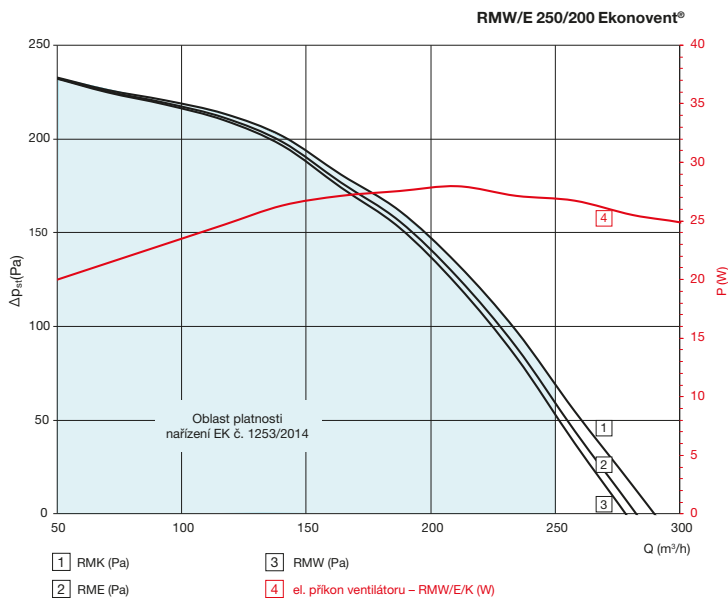

Rekuperace

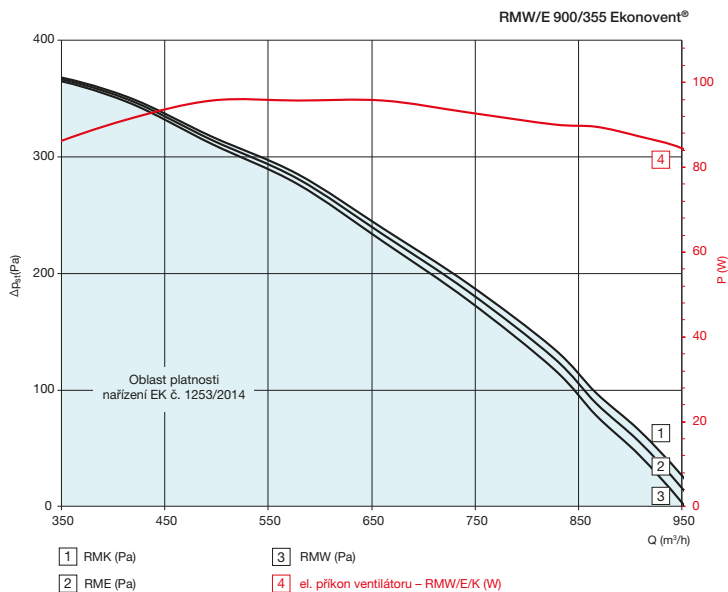
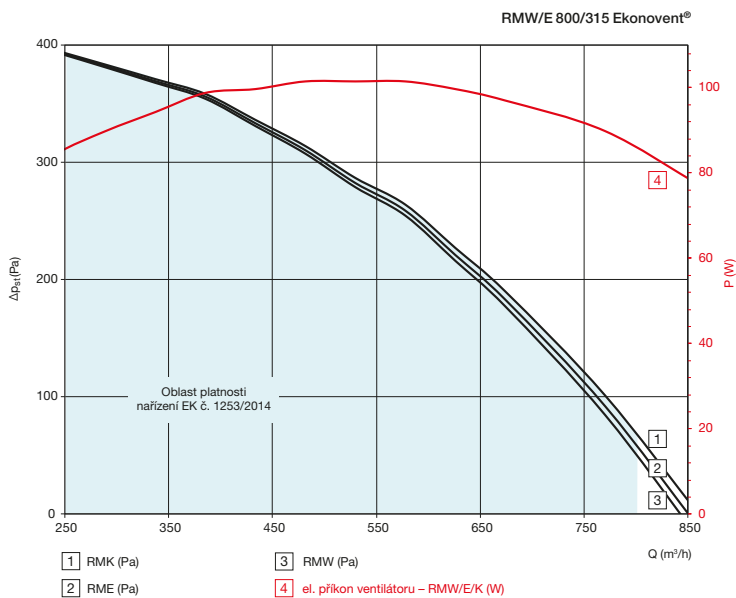

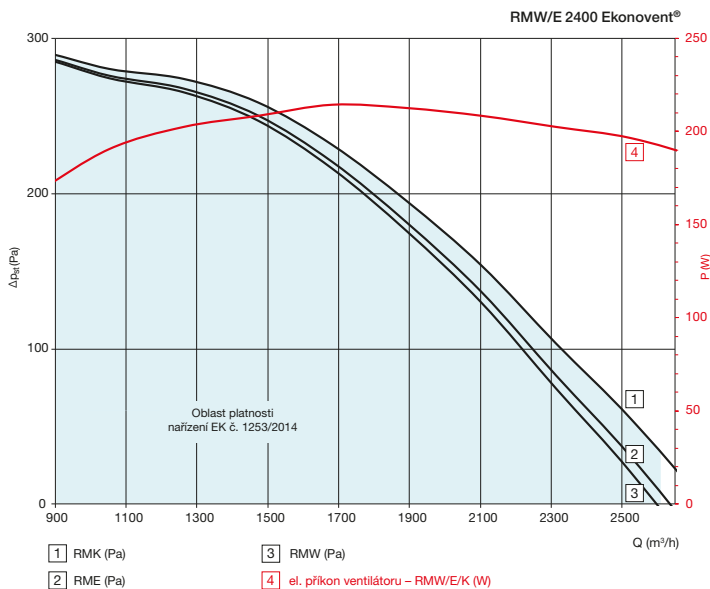
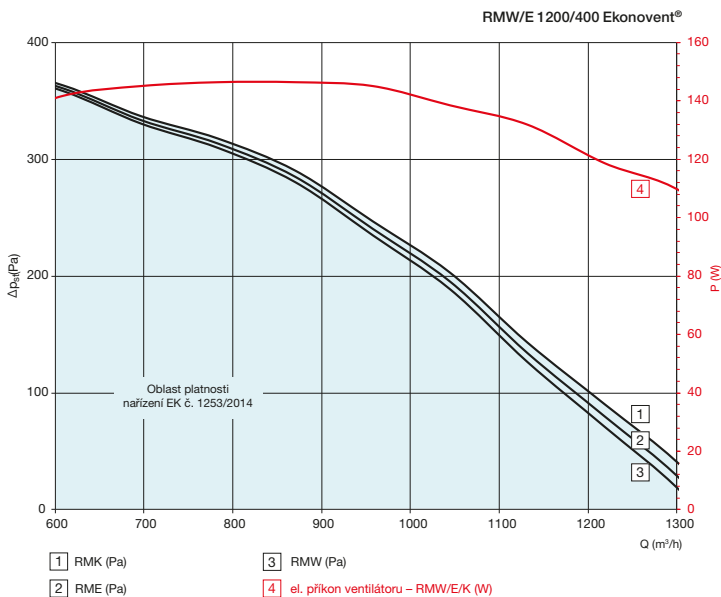

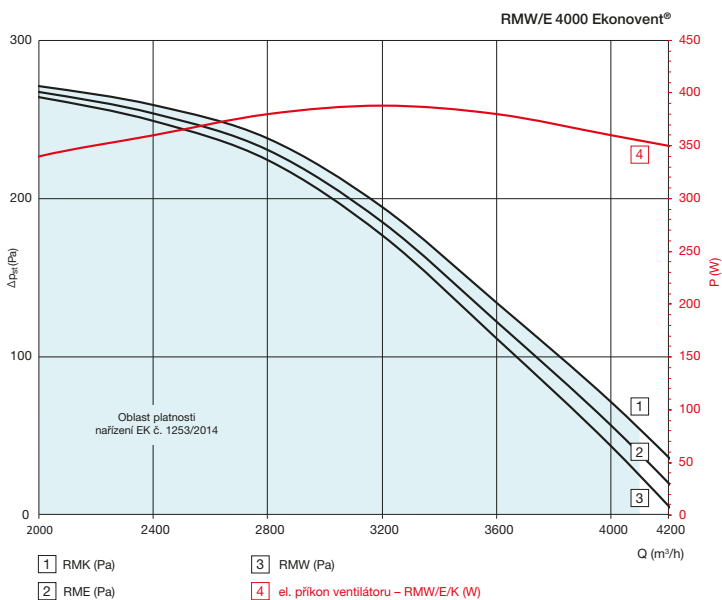
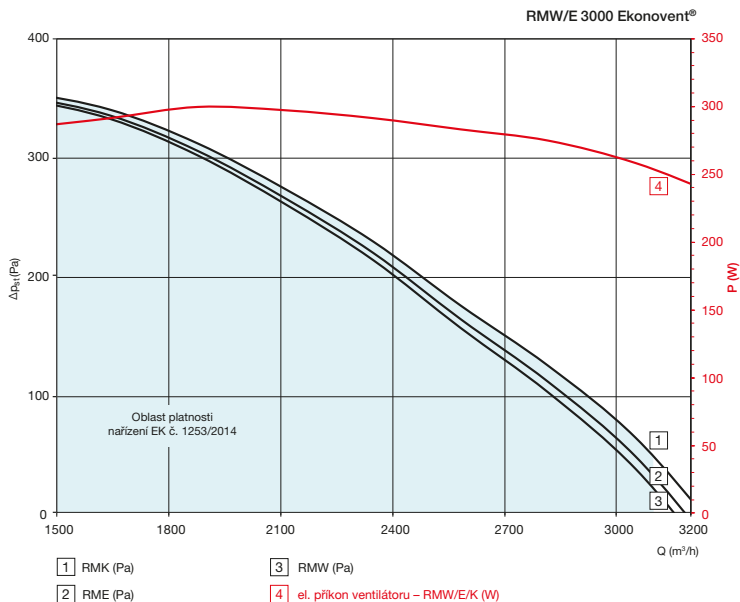

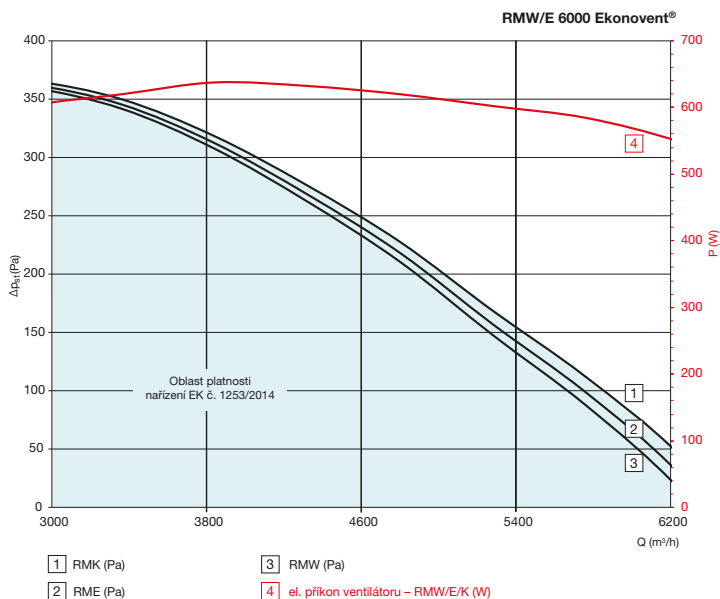

Příslušenství



MBW vodní ohřivače
přípojovací rozměr 200, 250,
315, 355, 400



IBW vodní ohřivače
přípojovací rozměr 700 x 400,
800 x 500, 1000 x 500, 1200 x 600



MKW vodní chladiče
přípojovací rozměr 200, 250,
315, 355, 400



IKW vodní chladiče
přípojovací rozměr 700 x 400,
800 x 500, 1000 x 500, 1200 x 600



MKF přímé výparníky
přípojovací rozměr 200, 250,
315, 355, 400



IKF přímé výparníky
přípojovací rozměr 700 x 400,
800 x 500, 1000 x 500, 1200 x 600

Tabulky parametrů vodních a elektrických ohřivačů:

Vodní ohřivač jednotky RMW 250/200

Průtok vzduchu (m³/h)	70	100	150	200	250
Teplota výstupního vzduchu (°C)	57,8	53,3	47,6	43,3	39,9
Výkon ohřivače (kW)	1,6	2,2	2,9	3,7	4,34
Průtok vody (m³/h)	0,07	0,1	0,13	0,16	0,19
Tlaková ztráta na straně vody (kPa)	1	2	4	6	7

Hodnoty pro vstupní teplotu vzduchu $t_e = -12^\circ\text{C}$ a $t_w = 80/60^\circ\text{C}$.**Elektrický ohřivač jednotky RME 250/200**

Výkon ohřivače (kW)	-	-	2	2	2
Teplota výstupního vzduchu (°C) při $t_e = -12^\circ\text{C}$	-	-	27,6	17,7	11,8
Minimální průtok vzduchu ohřivačem (m³/h)	150				

Vodní ohřivač jednotky RMW 500/250

Průtok vzduchu (m³/h)	200	250	300	400	500
Teplota výstupního vzduchu (°C)	51,9	48,9	46,2	41,9	38,4
Výkon ohřivače (kW)	4,3	5,1	5,9	7,2	8,4
Průtok vody (m³/h)	0,19	0,22	0,26	0,32	0,37
Tlaková ztráta na straně vody (kPa)	2,5	3	4	4	5

Hodnoty pro vstupní teplotu vzduchu $t_e = -12^\circ\text{C}$ a $t_w = 80/60^\circ\text{C}$.**Elektrický ohřivač jednotky RME 500/250**

Výkon ohřivače (kW)	-	3	3	3	3
Teplota výstupního vzduchu (°C) při $t_e = -12^\circ\text{C}$	-	23,6	17,7	10,3	5,8
Minimální průtok vzduchu ohřivačem (m³/h)	250				

Vodní ohřivač jednotky RMW 800/315

Průtok vzduchu (m³/h)	500	550	600	700	800
Teplota výstupního vzduchu (°C)	46	44,6	43,2	40,9	38,8
Výkon ohřivače (kW)	9,7	10,4	11,1	12,4	13,6
Průtok vody (m³/h)	0,43	0,46	0,49	0,54	0,6
Tlaková ztráta na straně vody (kPa)	3	3	3	4	5

Hodnoty pro vstupní teplotu vzduchu $t_e = -12^\circ\text{C}$ a $t_w = 80/60^\circ\text{C}$.**Elektrický ohřivač jednotky RME 800/315**

Výkon ohřivače (kW)	5,4	5,4	5,4	5,4	5,4
Teplota výstupního vzduchu (°C) při $t_e = -12^\circ\text{C}$	20,1	17,2	14,7	10,9	8,0
Minimální průtok vzduchu ohřivačem (m³/h)	500				

Vodní ohřivač jednotky RMW 900/355

Průtok vzduchu (m³/h)	500	600	700	800	900
Teplota výstupního vzduchu (°C)	46	43,2	40,9	38,8	36,9
Výkon ohřivače (kW)	9,7	11,1	12,4	13,6	14,8
Průtok vody (m³/h)	0,43	0,49	0,54	0,6	0,65
Tlaková ztráta na straně vody (kPa)	3	3	4	5	6

Hodnoty pro vstupní teplotu vzduchu $t_e = -12^\circ\text{C}$ a $t_w = 80/60^\circ\text{C}$.**Elektrický ohřivač jednotky RME 900/355**

Výkon ohřivače (kW)	-	10,8	10,8	10,8	10,8
Teplota výstupního vzduchu (°C) při $t_e = -12^\circ\text{C}$	-	41,5	33,8	28,1	23,6
Minimální průtok vzduchu ohřivačem (m³/h)	600				

Vodní ohřivač jednotky RMW 1200/400

Průtok vzduchu (m³/h)	800	900	1000	1100	1200
Teplota výstupního vzduchu (°C)	45,6	43,8	42,2	40,7	39,9
Výkon ohřivače (kW)	15,4	16,8	18,1	19,4	20,6
Průtok vody (m³/h)	0,68	0,74	0,8	0,85	0,91
Tlaková ztráta na straně vody (kPa)	6	6	6	6	7

Hodnoty pro vstupní teplotu vzduchu $t_e = -12^\circ\text{C}$ a $t_w = 80/60^\circ\text{C}$.**Elektrický ohřivač jednotky RME 1200/400**

Výkon ohřivače (kW)	10,8	10,8	10,8	10,8	10,8
Teplota výstupního vzduchu (°C) při $t_e = -12^\circ\text{C}$	28,1	23,6	20,1	17,2	14,7
Minimální průtok vzduchu ohřivačem (m³/h)	600				

Vodní ohřivač jednotky RMW 2400

Průtok vzduchu (m³/h)	1100	1500	2000	2200	2400
Teplota výstupního vzduchu (°C)	44,5	39,7	35,2	33,7	32,3
Výkon ohřivače (kW)	20,8	26	31,6	33,7	35,6
Průtok vody (m³/h)	0,91	1,14	1,39	1,48	1,56
Tlaková ztráta na straně vody (kPa)	3	3	4	4	5

Hodnoty pro vstupní teplotu vzduchu $t_e = -12^\circ\text{C}$ a $t_w = 80/60^\circ\text{C}$.**Elektrický ohřivač jednotky RME 2400**

Výkon ohřivače (kW)	-	22,5	22,5	22,5	22,5
Teplota výstupního vzduchu (°C) při $t_e = -12^\circ\text{C}$	-	32,6	21,4	18,4	15,8
Minimální průtok vzduchu ohřivačem (m³/h)	1400				

Vodní ohřivač jednotky RMW 3000

Průtok vzduchu (m³/h)	1600	2100	2400	2700	3000
Teplota výstupního vzduchu (°C)	44,8	40,7	38,6	36,7	35
Výkon ohřivače (kW)	30,5	37	40,6	44	47,2
Průtok vody (m³/h)	1,34	1,63	1,79	1,93	2,07
Tlaková ztráta na straně vody (kPa)	3	3	4	4	5

Hodnoty pro vstupní teplotu vzduchu $t_e = -12^\circ\text{C}$ a $t_w = 80/60^\circ\text{C}$.**Elektrický ohřivač jednotky RME 3000**

Výkon ohřivače (kW)	30	30	30	30	30
Teplota výstupního vzduchu (°C) při $t_e = -12^\circ\text{C}$	43,7	30,4	25,1	21,0	17,7
Minimální průtok vzduchu ohřivačem (m³/h)	1600				

Vodní ohřivač jednotky RMW 4000

Průtok vzduchu (m³/h)	2000	2500	3000	3500	4000
Teplota výstupního vzduchu (°C)	45,5	42,1	39,2	36,7	34,6
Výkon ohřivače (kW)	38,5	45,3	51,4	57,1	62,4
Průtok vody (m³/h)	1,69	1,99	2,26	2,51	2,74
Tlaková ztráta na straně vody (kPa)	3	4	5	6	6

Hodnoty pro vstupní teplotu vzduchu $t_e = -12^\circ\text{C}$ a $t_w = 80/60^\circ\text{C}$.**Elektrický ohřivač jednotky RME 4000**

Výkon ohřivače (kW)	30	30	30	30	30
Teplota výstupního vzduchu (°C) při $t_e = -12^\circ\text{C}$	32,6	23,6	17,7	13,5	10,3
Minimální průtok vzduchu ohřivačem (m³/h)	1800				

Vodní ohřivač jednotky RMW 6000

Průtok vzduchu (m³/h)	3000	4000	5000	5500	6000
Teplota výstupního vzduchu (°C)	46,5	42,1	38,5	37	35,6
Výkon ohřivače (kW)	58,8	72,5	84,6	90,2	95,6
Průtok vody (m³/h)	2,58	3,18	3,72	3,96	4,2
Tlaková ztráta na straně vody (kPa)	6	6	8	9	9

Hodnoty pro vstupní teplotu vzduchu $t_e = -12^\circ\text{C}$ a $t_w = 80/60^\circ\text{C}$.**Elektrický ohřivač jednotky RME 6000**

Výkon ohřivače (kW)	45	45	45	45	45
Teplota výstupního vzduchu (°C) při $t_e = -12^\circ\text{C}$	32,6	21,4	14,7	12,3	10,3
Minimální průtok vzduchu ohřivačem (m³/h)	2500				

Charakteristiky přívodních jednotek (UVU) dle nařízení EK č.1253/2014:

typ jednotky	nominální průtok vzduchu [m ³ /h]	SFP _{int} LIMIT 2018 [W/(m ³ /s)]	SFP _{int} [W/(m ³ /s)]	externí tlak [Pa]
RMW/E 250/200	250	230	174	50
RMW/E 500/250	500	230	152	50
RMW/E 800/315	800	230	210	50
RMW/E 900/355	900	230	148	50
RMW/E 1200/400	1200	230	125	50
RMW/E 2400	2400	230	155	50
RMW/E 3000	3000	230	160	50
RMW/E 4000	4000	230	179	50
RMW/E 6000	6000	230	188	50

Hladina akustického výkonu v oktávnových pásmech [dB(A)]

RMW/E 250/200 (pro Q = 250 m³/h a n = 2791 min⁻¹, U = 8,6 V)

Hz	63	125	250	500	1000	2000	4000	8000	L _{WA}
L _w sání	31	42	52	53	58	60	55	45	64
výtlačk	31	42	55	56	60	66	61	46	68

RMW/E 3000 (pro Q = 3000 m³/h a n = 1420 min⁻¹, U = 9,4 V)

Hz	63	125	250	500	1000	2000	4000	8000	L _{WA}
L _w sání	39	56	59	64	64	70	65	52	73
výtlačk	41	62	66	71	73	73	69	57	78

RMW/E 500/250 (pro Q = 500 m³/h a n = 2850 min⁻¹, U = 9,1 V)

Hz	63	125	250	500	1000	2000	4000	8000	L _{WA}
L _w sání	37	49	60	63	66	66	65	55	72
výtlačk	40	48	61	63	68	72	69	58	75

RMW/E 4000 (pro Q = 4000 m³/h a n = 1480 min⁻¹, U = 10 V)

Hz	63	125	250	500	1000	2000	4000	8000	L _{WA}
L _w sání	54	57	59	54	65	67	57	47	70
výtlačk	45	63	66	69	72	70	61	51	76

RMW/E 800/315 (pro Q = 800 m³/h a n = 2730 min⁻¹, U = 9,4 V)

Hz	63	125	250	500	1000	2000	4000	8000	L _{WA}
L _w sání	36	48	59	63	67	68	66	64	73
výtlačk	38	50	61	64	72	75	70	66	78

RMW/E 6000 (pro Q = 6000 m³/h a n = 1480 min⁻¹, U = 10 V)

Hz	63	125	250	500	1000	2000	4000	8000	L _{WA}
L _w sání	43	60	63	68	68	74	69	56	77
výtlačk	45	66	70	75	77	77	73	61	82

RMW/E 900/355 (pro Q = 900 m³/h a n = 2395 min⁻¹, U = 7,1 V)

Hz	63	125	250	500	1000	2000	4000	8000	L _{WA}
L _w sání	31	46	53	58	62	61	65	56	69
výtlačk	37	46	58	61	67	68	66	56	72

RMW/E 1200/400 (pro Q = 1200 m³/h a n = 2045 min⁻¹, U = 7,5 V)

Hz	63	125	250	500	1000	2000	4000	8000	L _{WA}
L _w sání	36	52	60	66	65	61	60	54	70
výtlačk	36	53	62	67	70	70	63	59	75

RMW/E 2400 (pro Q = 2400 m³/h a n = 1270 min⁻¹, U = 8,4 V)

Hz	63	125	250	500	1000	2000	4000	8000	L _{WA}
L _w sání	36	53	56	62	62	67	62	50	70
výtlačk	39	59	63	67	70	70	66	55	75



Servisní program EDV Service

slouží ke konfiguraci a nastavení hardwarových a softwarových funkcí regulačního systému. Pomocí servisního programu lze nastavit typ jednotky, typ řízení na požadovanou teplotu, funkci bypassové clanky, časové režimy chodu jednotky, povolení nadstandardních funkcí (freecooling, cirkulace, směšování atd.) a nezbytné PID parametry.

! Servisní program je k dispozici pouze proškoleným servisním osobám autorizovaných firmou ELEKTRODESIGN ventilátory s.r.o.

náhled do uživatelského prostředí servisního programu Digireg®



ovladač Digireg® CP-TFT

Systém měření a regulace je základním prvkem vzduchotechnického zařízení. S tímto systémem lze ovládat a řídit jednotlivé funkce VZT zařízení, kde jedním ze základních úkolů je dosažení požadovaných parametrů vnitřního prostředí. Pokročilé digitální regulační systémy společnosti ELEKTRODESIGN Digireg® nabízejí uživatelům nadstandardní funkce a zároveň jsou velmi snadno instalovatelné, velmi lehce servisovatelné a cenově dostupné.

■ Volba regulačního systému

Systémem MaR se rozumí kompletní sada obsahující rozvaděč s regulačním systémem, ovladač, teplotní čidla, diferenční tlaková čidla, čidla CO₂, vlhkostní čidla, protimrazovou ochranu a regulační uzel topné vody.

Digireg® lze dodat samostatně, což je vhodné při instalaci rozvaděče mimo regulované zařízení (na zeď apod.). Umožňuje řídit chlazení, časové režimy, směšování a cirkulaci. Obsahuje přehledný dotykový panel.

EC elektromotor

- jde o elektronicky plynule řízený stejnosměrný synchronní elektromotor. Změny otáček je většinou dosaženo změnou řídicího napětí Ur 0–10 V.

■ Dle požadavku regulace příslušných jednotek lze rozdělit regulační systém na:

- Bez regulace otáček
- **Plynulé řízení otáček ventilátorů**
 - **VAV** (variable air volume) – vestavěný regulátor nebo frekvenční měnič reguluje otáčky ventilátoru. Lze použít signál ze senzorů vlhkosti nebo CO₂ (senzory nejsou součástí dodávky)
 - **CAV** (constant air volume) – vestavěný regulátor nebo frekvenční měnič mění otáčky na základě údajů z integrovaných čidel tak, aby udržel v potrubí konstantní průtok
 - **COP** (constant over pressure) – vestavěný regulátor nebo frekvenční měnič reguluje otáčky na základě údajů z integrovaných tlakových snímačů tak, aby udržoval konstantní tlak

■ Plynulé řízení otáček ventilátorů – označení DVAV (Digireg®)

- Regulační systém plynule reguluje otáčky ventilátorů napětovým regulátorem nebo frekvenčním měničem, na základě požadavku z vestavených čidel CO₂, SQA a RH
- Digireg® plynule reguluje otáčky 0–100 %
- Regulace CAV a COP se řeší doplňkovým příslušenstvím SET CAV a SET COP

■ Obecný popis systému

- Řídicí systém je umístěn v kompaktní oceľoplechové rozvodnici vybavené digitálním regulátorem na desce DPS a jisticími a spínacími prvky pro jednotlivá zařízení VZT jednotky.
- Kabely procházejí plastovými průchodkami se zajištěním ve spodní/boční části rozvaděče.
- Ovládání se provádí kabelovým dálkovým ovladačem s dotykovým displejem (Digireg® CP-TFT).

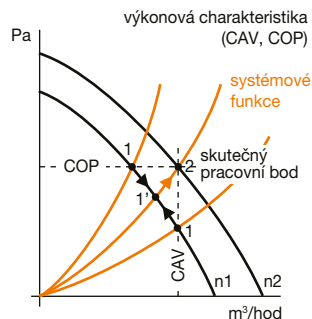
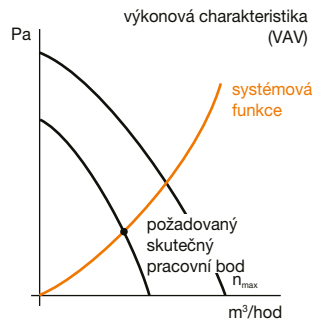
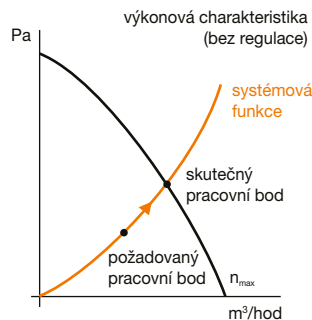

TECHNICKÉ INFORMACE	Digireg®
instalační rozvaděč IP20	●
instalační rozvaděč IP65 ¹⁾ (max. 36 kW)	○
hlavní (servisní) vypínač	●
dotykový grafický barevný displej s WIFI, IP20	●
dotykový grafický barevný displej IP20	○
KONFIGURACE	
přívodní jednotka	○
přívodní a odvodní jednotka/ventilátor	○
rekuperační jednotka	○
rekuperační a cirkulační jednotka	○
ZÁKLADNÍ REGULAČNÍ FUNKCE	
změna průtoku vzduchu	●
VAV – variabilní množství vzduchu	○
CAV – konstantní množství vzduchu SET CAV	○
COP – konstantní tlak v potrubí SET COP	○
ovládání ventilátorů	●
plynulé otáčky dle analog. výstupu zadané ovladačem	○
dva stupně otáček	○
plynulé otáčky dle řízení analogovým čidlem	○
regulace teploty	●
regulace na přívodní teplotu	○
regulace na teplotu prostoru od čidla	○
regulace na teplotu prostoru v ovladači	○
vlečná regulace teploty	○
regulace na odtahovou teplotu	○
hlídání kanálového minima a maxima	●
MOŽNOSTI NASTAVENÍ	
zpětné získávání tepla	●
deskový výměník – rekuperace	○
rotační výměník – regenerace	○
bypass / ovládání rotačního rekuperátoru	●
analogový	○
digitální	○
přívod/odvod	○
automatický/manuální	○/–
ohřev vodní	●
dvoubodové ovládání SU (on/off)	○
třibodové ovládání SU	○
protimrazová ochrana dvoustupňová	○
ovládání čerpadla topné vody	○
ohřev elektrický	●
spínáním (1° nebo 2°)	○
plynulé řízení (SSR)	○
analogový výstup pro řízení ext. ohřivače	○
chlazení vodní	●
plynulé ovládání SU	○
ovládání čerpadla chladné vody	○
chlazení kompresorové	●
přímý výparník ON/OFF	○
invertorové (signálem 0–10V)	○
tepelné čerpadlo	●
spínání tepelného čerpadla	○
volba režimu topí/chladí	○
řízení výkonu signálem 0–10V / 0–100% ⁴⁾	○
bivalence elektrická	○
bivalence vodní	○
plynový ohřev	●
spínání hořákové automatiky	○
nastavení výkonu 0–10V	○
nastavení výkonu třibodové	○

TECHNICKÉ INFORMACE	Digireg®
DOPLŇKOVÉ FUNKCE (volitelně)	
volné vychlazování – Freecooling	○
cirkulace vnitřního vzduchu	○
směšování podle teploty / vlhkosti	○/○
zemní kolektor vzduchový / kapalinový	●
povelování přehřevu	○
bazénové větrání (vlhkost a teplota)	○
Boost – nárazové větrání	●
funkce pro režim odtávání kompresorové jednotky³⁾	○
ovládání vstupních klapek (sání/odvod)	●/●
EPS kontakt (zap=OK)	●
čidla kvality RV, VOC, CO2	●
digitální vstup pro kontaktní čidlo	○
analogový vstup pro čidlo kvality vzduchu	○
analogový vstup pro čidlo vlhkosti	○
týdenní programátor (max 16 změn/den)	●
připojení k nadřazenému systému BMS	●
RS485 protokol MODBUS RTU	●
Ethernet ³⁾	○
vzdálené ovládání (On/Off) nebo 0–10V	○
SIGNALIZACE PORUCHOVÝCH STAVŮ	
zanesení filtrů	●
porucha motoru	●
přehřátí elektrického ohřivače	○
zamrznutí rekuperátoru od teploty	○/●
zamrznutí rekuperátoru od manostatu	●/○
požární poplach	●
obecná chyba teplotního čidla	●
mrazová ochrana na TV od čidla teploty	●
kontaktní hlášení „chod“	●
kontaktní hlášení „porucha čidel“	●
kontaktní hlášení „zanesení filtru“	●
kontaktní hlášení „centrální porucha“ ²⁾	●
● standardní součást regulace	
○ volitelná součást regulace	
¹⁾ varianta instalačního rozvaděče IP65 je pro výkon do 36 kW elektrického ohřevu (rozvodnice nad 36 kW na dotaz), rozvaděč musí být umístěn na neosluněné straně nebo pod stříškou ²⁾ pouze u provedení bez řízení ohřevu (jen rekuperace) ³⁾ modul Ethernet se připojuje pomocí zásuvky ModBus (konzultujte s našim technickým oddělením) ⁴⁾ výstup řídí požadovaný výkon v režimu 0–100 % / topení / chlazení ⁵⁾ pro realizaci funkcí v režimu odtávání je nutné na procesorovou desku doplnit přídatný modul DHVAC-ODT a nastavit volitelné funkce, KJ musí být vybavena DI výstupem, který se aktivuje při přepnutí KJ do režimu odtávání	

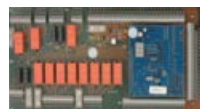

Digireg®



řídicí jednotka Digireg®



ovladač Digireg® CP-TFT

■ Obecný popis systému

- Řídicí systém je umístěn v kompaktní oceloplechové rozvodnici vybavené hlavním vypínačem, digitálním regulátorem na desce DPS a jističím a spínacími prvky pro ventilátory a elektrický ohřivač VZT jednotky podle tabulky výkonu.
- Kabely procházejí plastovými průchodkami se zajištěním v levém boku rozvaděče.

■ Základní vlastnosti:

- Určeno pro vzduchotechnická zařízení v různém provedení s ohřevem a chlazením vzduchu.
- Možné použití pro přívodní jednotku, přívodní a odvodní jednotku, rekuperační jednotku, teplovzdušné vytápění (rekuperační a cirkulační jednotku).
- Řídicí i silová část v jednom rozvaděči, výstupy pro připojení přívodního i odvodního ventilátoru, ventilátory mohou být 3 i 1fázové, případně s různými regulátory otáček.
- Plynulá regulace teploty příváděného vzduchu.
- Sledování základních poruchových stavů vzduchotechnické jednotky.
- Dálkový ovladač s dotykovým panelem.
- Týdenní časový programátor.
- Rozměry a hmotnosti rozvaděčů:
M1-E2 až M3-E36 včetně víka, průchodek a vypínače – 640x280x120mm (š × v × h), hmotnost cca 8kg
M1-E2 až M3-E36 včetně víka, průchodek a vypínače – 660 × 280 × 120mm (š × v × h), hmotnost 9,5–10kg
M3-E72 včetně víka, průchodek, chladiče a vypínače – 740 × 400 × 170mm (š × v × h), hmotnost cca 15 kg (výroba na zakázku)

■ Regulace teploty

nastavitelná při zprovoznění dle požadavku uživatele

- Regulátor Digireg® je určen pro řízení výkonu ohřivače nebo chladiče vzduchotechnické jednotky pro dosažení žádané teploty. Může povelovat přímé chlazení nebo tepelné čerpadlo. Je k dispozici 3bodový výstup pro servopohon směšovacího ventilu, přímé silové výstupy SSR pro elektroohřev nebo dva analogové výstupy 0–10V/0–20mA pro externí regulátory ohřivačů. Ovládání tepelného čerpadla nebo chladiče jednotky provedeno bezpotenciálními kontakty.
- Regulace na konstantní teplotu příváděného vzduchu – používá jedno teplotní čidlo v přívodním potrubí, příváděný vzduch je ohříván nebo chlazen na požadovanou nastavenou teplotu v mezích minimální a maximální nastavitelné teploty.
- Prostorová regulace teploty (na konstantní teplotu v prostoru). Využívá se kaskádní regulace s omezením minimální a maximální teploty přívodního vzduchu. Hlavní čidlo se umístí do větraného prostoru, čidlo přívodního vzduchu se umístí za výměníky v místě s dostatečným promícháním vzduchu. Pokud je teplota v místnosti vyšší než nastavená hodnota, regulátor se bude snažit snížit teplotu přívodního vzduchu na nastavenou minimální teplotu příváděného vzduchu. Pokud teplota v prostoru klesne pod nastavenou hodnotu, regulátor se snaží tento stav kompenzovat zvýšením teploty příváděného vzduchu.

- Jako prostorovou teplotu lze zvolit teplotu čidla na odtahu, z čidla v ovladači, nebo ze samostatného čidla připojeného k základní desce.
- Regulátor chladí nebo topí dle nastavených parametrů v automatickém režimu léto/zima podle venkovní teploty a časových závislostí. Je možná (v servisním nastavení) i pevná volba režimu léto/zima.

■ Výměníky

- Mohou být elektrické nebo vodní.
- Vodní ohřivač je řízený třibodovým servopohonom. Výkon vodního ohřivače není v podstatě omezen (jeho výkon je dán velikostí směšovacího uzlu).
- Elektrický je přímo řízený SSR nebo externími triakovými spínači 0–10V. Podle provedení rozvaděče může být spínáno a jistiáno až do výkonu 72 kW.
- Vodní chladič je řízený analogovým servopohonom 0–10V.
- Přímý chladič – řízení kondenzační chladiče jednotky on/off nebo inverternové kondenzační chladiče jednotky s analogovým signálem 0–10V.
- Ovládání kondenzační jednotky jako tepelného čerpadla pro topení/chlazení.

Speciální funkce

- Ovládání bypassové klapky obtoku rekuperátoru analogovým nebo třibodovým servopohonom.
- Využití analogového obtoku rekuperátoru k regulaci chlazení nebo topení.
- Možnost řízení rotačního rekuperátoru 0–10V nebo zap/vyp.
- Použití nezávislého analogového výstupu proporčního regulátoru pro směšovací klapku k regulaci na konstantní nebo diferenciální hodnotu teploty, řízení odvlhčování.
- Ovládání čerpadla chlazení a topení.
- Ovládání bezpečnostního stykače elektroohřevu.
- Ovládání chodu plynového ohřivače.
- Povelování vzduchového nebo kapalinového zemního kolektoru s teplotními a časovými závislostmi. Venkovní teplota, čas náběhu a kapacita kolektoru v průběhu 24 hodin.
- Spuštění chodu předehřevu pro rekuperační jednotky dle skutečné potřeby.

Digireg®	ventilátory						topení							
	Typ	hlavní vypínač*	jistič	přívodní	odvodní	jistič napětí	výkon	SSR proud	SSR počet	přívodní kabel*	hlavní jistič*			
		[A]	[A]	[V]	[kW]	[V]	[kW]	[A]	[V]	[kW]	[A]	[-]	typ	typ
M1-E2		30	10	230	1,4	230	1,4	10	230	2,1	9	1	CYKY-J 3x4	1Px25A
M1-E8		30	10	230	1,4	230	1,4	20	400	8	20	1	CYKY-J 5x4	2Px32A
M1-E8-2		30	10	230	1,4	230	1,4	20	230	6	2x13	2	CYKY-J 5x6	3Px32A
M3-E15		40	20	400	6	400	6	25	400	15	22	2	CYKY-J 5x6	3Px40A
M3-E24		63	20	400	6	400	6	40	400	24	35	2	CYKY-J 5x10	3Px63A
M3-E36		80	20	400	6	400	6	60	400	36	52	2	CYKY-J 5x16	3Px80A
M3-E72		120	20	400	6	400	6	2x60	400	72	104	4	CYKY-J 5x35	3Px125A
M3-Vx		30	20	400	6	400	6	-	-	-	-	-	CYKY-J 5x4	3Px32A
M3-E8-2		40	20	400	6	400	6	20	230	6	2x13	2	CYKY-J 5x6	3Px32A
M1-Vx		30	10	230	1,4	230	1,4	-	-	-	-	-	CYKY-J 3x4	1Px16A

* nejsou součástí dodávky, návrh hlavního jističe a přívodního kabelu je součástí projektu elektro

- Možnost automatického rozpoznávání letního a zimního provozu nebo pevné volby režimu.
- Řízení bivalentního elektrického nebo kapalinového zdroje pro tepelné čerpadlo.
- Řízení vlhkosti a vlečné regulace teploty (bazénové větrání)
- Samostatné výstupy pro kontaktní signalizaci chodu a poruchy (filtry, čidla, centrální chyba).
- Variantně možné ovládní ze třech míst.
- Programově lze použít vstup pro dálkovou kontaktní blokadu.

■ Konfigurace

Možnost řídit následující konfigurace zařízení.

- Řízení přívodní jednotky
- Řízení přívodní a odvodní jednotky
- Řízení rekuperačních jednotek:
 - bypass analogový/digitální v provedení deskový/rotační
 - bypass na přívodu nebo odvodu
 - řízení dohřevu
- Řízení rekuperační jednotky a vytápěcí jednotky (teplovzdušné vytápění)

■ Možnosti regulace

- Regulace na přívodní teplotu
- Regulace na teplotu prostoru – čidlo v ovladači
- Regulace na teplotu prostoru – samostatné prostorové čidlo
- Regulace na odtahovou teplotu
- Vlečná regulace teploty – pro bazénové větrání od teploty vody
- Hlídní kanálového minima a maxima
- Volba PID parametrů
- Volba funkcí rekuperační jednotky
 - rekuperace povolena/zakázána
 - rovnotlaké větrání
 - volné vychlazování venkovním vzduchem
 - pouze větrání

■ Dálkový ovladač

- Pro obsluhu je určen standardní dotykový ovladač Digireg® CP-TFT na sběrnici RS485. Při požadavku na komfortnější ovládní je možné připojit jeden nebo dva ovladače Digireg® CP-TFT s komunikací pro RS485 ModBus
- Změna parametrů je uživatelsky přívětivá díky tomu, že požadovaný údaj bez nutnosti složitě vyhledávání v podadresářích
- Komunikace po datové lince RS485
- Možnost komunikace s nadřazeným systémem (dispečink budovy), komunikační protokol po sběrnici RS485

■ Motory ventilátorů

dle druhu elektromotoru

Jednofázové motory:

- Řízení EC, FM motorů výstupy 0–10V
- Přímé spínání dvoutáčkových motorů do 1,4 kW
- Řízení pomocí triakového regulátoru REE6
- Jištění motorů
- Hlídní bezpečnostních nebo signalizačních kontaktů motorů

Třífázové motory:

- Řízení EC, FM motorů výstupy 0–10V
- Možnost ovládní přímého spínání dvoutáčkových motorů
- Jištění motorů
- Hlídní bezpečnostních nebo signalizačních kontaktů motorů
- Spínání pomocí Digireg® ST+

■ Ohřivače

dle druhu ohřivače

Elektrický ohřev

- Jednosekční / dvousekční řízení
- Řízení tyčových / drátových výměníků
- Plynulé řízení výkonu pomocí SSR, možnost spínání topení v režimu ON/OFF
- Hlídní stavu havarijních termostatů
- Jištění ohřivače podle výkonové řady
- Bezpečnostní stykač ohřivače
- Výstup 0–10V a 0–20 mA pro externí ohřivače (pro sekce 1 a 2)

Teplovodní ohřev

- Třibodové řízení směšovacího uzlu
- Dvoustupňová protimrazová ochrana
- Hlídní teploty vody zpátečky/PMO
- Plynulý náběh vodního výměníku
- Spínání čerpadla topení

Plynový ohřev

■ Chlazení

dle typu média

Kompresorové

- Nastavitelné provozní parametry kompresoru
- Hlídní minimální doby chodu kompresoru
- Hlídní počtu zapnutí za jednu hodinu
- Povelování spínání kompresoru bezpečnostním kontaktem
- Řízení výkonu chlazení a topení
- Řízení výkonu analogově 0–10V

Chladno-vodní chlazení

- Plynulé řízení pomocí směšovacího uzlu
- Spínání čerpadla chlazení

■ Tepelné čerpadlo

systém topí/chladí

- Využití pro topení i chlazení
- Řízení výkonu analogově 0–10V (0V = 0% výkonu, 10V = 100% výkonu v režimu chlazení i topení)
- Řízení bivalentního elektrického nebo vodního zdroje tepla
- Bivalence od dvou hranic teploty pro elektrický dohřev SSR (Solid State Relay)
- Bivalence od dvou hranic teploty pro analogové výstupy ESU (jedná se o poměr venkovní teploty a žádané hodnoty výstupní teploty s časovou konstantou)

■ Funkce odtávání tepelného čerpadla

Pro realizaci funkcí v režimu odtávání je nutné na procesorovou desku doplnit přídatný modul DHVAC-ODT a nastavit volitelné funkce. KJ nebo AHU box musí být vybavena DI výstupem který se aktivuje při přepnutí KJ do režimu odtávání. Lze nastavit, podle provedení jednotky, reakci přívodního ventilátoru, směšovací/cirkulační klapky a spuštění dodatečného/bivalentního ohřivače.

■ Rekuperace

dle typu výměníku

- Rekuperátor deskový
- Rekuperátor deskový s obtokem
- Rotační regenerační výměník
- Řízení 0–10V nebo on/off
- Bypass je doporučeno řídit analogovým servopohonem, je možno použít i třibodový servopohon

■ Volné vychlazování – freecooling

- Automatické spuštění vychlazování podle rozdílu teplot vnitřního a vnějšího prostoru
- Časové programování vychlazování

■ Zemní kolektor / předeřev

- Ovládní kapalinového nebo vzduchového zemního výměníku nebo předeřivače
- Nastavení doby využití/doby regenerace
- Nastavení hranic teploty pro léto/zimu

■ Směšovací klapka

- Lze použít ke směšování vzduchu nebo jako další nezávislý proporcionální regulátor
- Absolutní / Relativní nastavení požadované teploty
- Nastavení strmosti regulace
- Nastavení hygienického minima
- Řízení na absolutní teplotu nebo rozdíl teplot, ručně
- Volba zpětnovazebního nebo rozdílového čidla z již nainstalovaných snímačů
- Speciální režim klapky pro cirkulační topení/chlazení
- Možnost řízení polohy klapky od analogového vstupu pro vlhkost a výkon ventilace
- Možnost řízení vlhkosti inverzní funkcí

■ Funkce Požár

- Nastavení chování jednotky při požáru (nastavení do požadovaného výkonu, vyp/10–100%). Funkční pouze pokud je VZT v chodu! Deaktivace tohoto režimu vyžaduje speciální resetovací režim.

■ Funkce Boost (vyvětrání – ext. řízení)

- Nastavení doby zpoždění aktivace
- Nastavení požadovaného výkonu motorů
- Nastavení možného zvýšení teploty
- Nastavení doby doběhu – přepnutí do normálního programového režimu
- Možnost aktivace bazénového větrání

■ Vlhkost vzduchu

Digitální řízení hygrostatem

- Digitální vstup pro řízení hygrostatem
 - Možnost nakonfigurovat vstup jako dálkové blokování bezpečnostním kontaktem
 - Nastavení výkonu a doby doběhu
 - Možnost nakonfigurovat v servisním režimu jako vstup pro blokadu
- Analogové řízení čidlem rel. vlhkosti**
- Nastavení požadované relativní vlhkosti v procentech
 - Možnost nastavení min. otáček ventilátoru
 - Analogový vstup pro ovládní výkonu ventilátorů (PI regulace)

Obecná technologická schémata

přívodní + odvodní jednotka

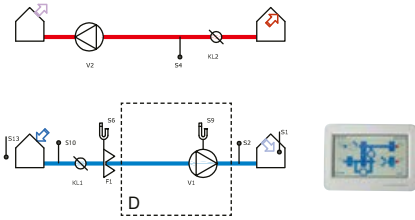

deskový výměník

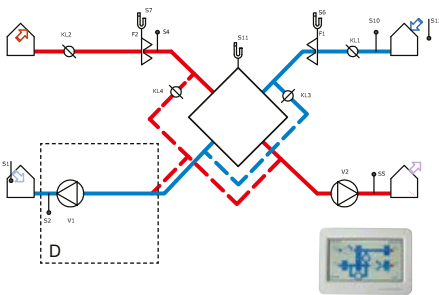

rotační výměník

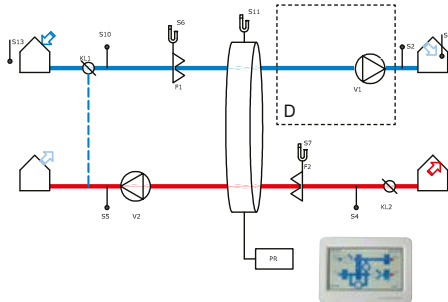

varianty funkcí VZT

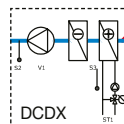
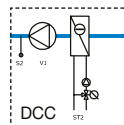
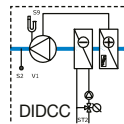
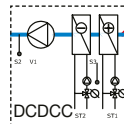
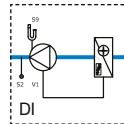
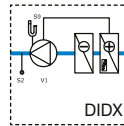
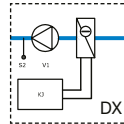
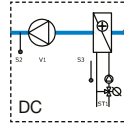

Variety zobrazení na displeji



přívodní jednotka



přívodní a odvodní jednotka



rekuperační jednotka

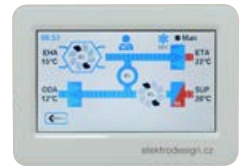

rekuperační a cirkulační jednotka

Nutné osazení čidla venkovní teploty S13 pro varianty s tepelným čerpadlem a pro všechny doplňkové funkce (např. zemní kolektor, volné chlazení, přímé chlazení, směšování).

■ Kvalita vzduchu (CO₂, SQA)

- Digitální vstup pro řízení snímačem CO₂ nebo SQA

- Nastavení výkonu a doby doběhu

Analogové řízení čidlem kvality vzduchu

- Nastavení požadované kvality vzduchu v procentech (CO₂)
- Analogový vstup pro ovládání výkonu ventilátorů (PI regulace)

■ Časování jednotky

- Čtyři možná nastavení předvoleb teploty, funkce a otáček ventilátorů s možností naprogramování v 5 min. intervalech a kombinacích během dne (možnost 16 změn/den – tj. 8 bloků).
- Týdenní programátor
- Kopírování denních programů
- Časové programy jsou uloženy v paměti ovladače Digireg® CP-TFT

■ Připojení k nadřazenému systému.

Není standardní součástí dodávky regulátoru.

- Připojení do dispečerského pracoviště je možné pomocí implementace SW firmou buď přímou komunikací z některého ze dvou RS485 ModBus nebo pomocí Ethernetu
- Komunikační protokol ModBus RTU pro přímé připojení na vyžádání
- Pro Ethernetovou komunikaci nutno doplnit převodník podle typu požadovaného připojení

Legenda ke schémátům

S1	teplotní čidlo prostorové
S2	teplotní čidlo přívodního vzduchu
S3	teplotní čidlo protimrazové ochrany vodního ohřevu
S4	teplotní čidlo odváděného vzduchu
S5	teplotní čidlo odpadního vzduchu
S6	snímač tlaku na přívodním filtru
S7	snímač tlaku na odvodním filtru (volitelné)
S8	termostat jako ochrana před namrzáním přímého výparníku
S9	snímač tlaku přívodního ventilátoru (povinné – hlídá chod ventilátoru)
S10	teplotní čidlo nasávaného vzduchu
S11	snímač námrazy rekuperátoru
S13	teplotní čidlo venkovní (povolení chodu kond. jednotky)
V1	přívodní ventilátor
V2	odvodní ventilátor
KL1	servopohon klapky vstupní (cirkulační)
KL2	servopohon klapky výstupní (lze spřáhnout s KL1)
KL3	servopohon obtoku rekuperátoru
KL4	servopohon směšovací integrované klapky
ST1	servopohon směšovacího ventilu topné vody
ST2	servopohon směšovacího ventilu chladicí vody
KJ	kondenzační jednotka
PR	ovládání pohonu rotačního výměníku



SÁNÍ ČERSTVÉHO VZDUCHU



PŘÍVOD ČERSTVÉHO VZDUCHU



ODVOD POUŽITÉHO VZDUCHU



VÝTLAK POUŽITÉHO VZDUCHU



PŘÍVODNÍ/ODVODNÍ VENTILÁTOR



PŘÍVODNÍ/ODVODNÍ FILTR



SERVOPOHON KLA PKY



VODNÍ OHŘÍVAČ



ELEKTRICKÝ OHŘÍVAČ



DIFERENČNÍ TLAKOMĚŘ



TEPLOTNÍ ČIDLO



ESU - REGULAČNÍ UZEL



řídicí jednotka Digireg® – otevřená skříň,
rozměry:
M1-Vx, M3-Vx – 640x280x120 mm
M1-E2 až M3-E36 – 660x280x120 mm
M3-E72 – 740x400x170 mm



řídicí jednotka Digireg® IP65 – otevřená skříň



řídicí jednotka Digireg® IP65
(rozměry 640x600x210 mm)

ESU – směšovací uzly vodních ohřivačů



návrh a konzultace
tel.: 602 259 205



ErP conform



EC motor

Technické parametry

■ ESU – směšovací uzel

Směšovací uzel slouží k ovládní průtoku topné vody do vodních ohřivačů MBW (IBW) až do topného výkonu 120 kW. Označení ESU Cxx – Vyy, kde xx v typovém znaku udává typ čerpadla, yy udává hodnotu Kv směšovacího ventilu. Ovládání je zajištěno servomotorem BELIMO. Provedení A je se servopohonem řízeným analogově 0–10 V, je určené především pro řízení ze zákaznického řídicího systému. Provedení B je se servopohonem třibodovým, určené pro řízení regulátorem Digireg®.

Řídicí systém zajišťuje mimo regulaci výkonu i ochranu vodního ohřivače proti zamrznutí. Regulace výkonu je zajišťována směšováním vstupní vody se zpátečkou při konstantním průtoku vody. Směšovací uzel zajišťuje ve spojení s dalšími komponenty systému ochranu ohřivače proti zamrznutí. Voda proudící uzlem nesmí obsahovat nečistoty, pevné příměsi a agresivní chemické látky, které narušují měď, mosaz, nerez, zinek, plasty, pryž. Nejvyšší povolené provozní parametry topné vody jsou následující:

- maximální teplota média +110 °C
- minimální teplota média +2 °C
- maximální tlak vody 1 MPa
- minimální tlak vody 20 kPa
- relativní vlhkost vzduchu 90 % nekondenzující prostředí

Teplota vody nesmí za provozu klesnout

pod teplotu okolního vzduchu, neboť hrozí nebezpečí kondenzace vlhkosti v motoru čerpadla. Minimální provozní tlak vody zaručuje, aby nedocházelo k nasávání vzduchu odvzdušňovacím ventilem, který musí být namontován na nejvyšším místě vodního okruhu.

Při návrhu umístění směšovacího uzlu doporučujeme dodržovat následující zásady:

- dodržet pokyny výrobce pro aplikaci VO
- směšovací uzel musí být upevněn vždy tak, aby hlídka motoru čerpadla byla v horizontální poloze!
- směšovací uzel musí být v takové poloze, aby bylo zajištěno jeho odvzdušnění
- při umístění v podhledu nutno zachovat kontrolní a servisní přístup k směšovacímu uzlu a odvzdušňovacímu ventilu

Rozměry a materiály

Směšovací uzly jsou vyráběny ve výkonové řadě o deseti velikostech, které se liší typem čerpadla, velikostí třicestného ventilu, typem servopohonu a průměrem přípojného potrubí. Připojení topné vody je unifikováno na měděné potrubí o průměru 3/4" a 1". Průtok a tlaková ztráta směšovacího uzlu je dána velikostí čerpadla a velikostí regulačního ventilu. (Kv v rozsahu 0,6 až 16).

Provedení

Směšovací uzel je opatřen na vstupu dvěma kulovými ventily pro zajištění možnosti

odpojení topného nebo chladicího okruhu při opravách. Před směšovačem je zařazen filtr. Čtyřcestný i trojcestný směšovač je ovládán servomotorem BELIMO typové řady HT. Za směšovačem je umístěno čerpadlo. Typový znak směšovacího uzlu rozlišuje posledním písmenem (A, B) způsob regulace servomotoru. Písmeno A určuje, že je směšovací uzel vybaven servopohonem HT 24-SR-T, který je určen pro spojitou regulaci (řízení analogovým napětovým signálem 0–10 V). Písmeno B značí, že uzel je určen k řízení regulátorem Digireg® a je vybaven servopohonem HT 24-3-S s třibodovým řízením na 24 V.

Maximální výkon je stanoven pro teplotní spád vody 80/60 °C.

Regulace

Směšovací uzel se instaluje před vodní ohřivač. Čerpadlo zajišťuje cirkulaci vody v ohřivači. Směšovací ventil ovládaný servopohonem zajišťuje regulaci výkonu směšováním vratné vody z ohřivače a topné vody. Je-li řídicí systém nastaven na plný tepelný výkon, proudí všechna voda ve velkém okruhu, tj. z kotle přes primární cirkulační čerpadlo do směšovacího uzlu, jde přes filtr, ventil, čerpadlo SU, vodní ohřivač a zpátečkou se vrací do sběrače topné vody ke kotli.

Při snižování výkonu ohřivače začne ventil propouštět jen část vody ze zdroje a tím

Typ	čerpadlo	L _{max} [mm]	potrubí ["]	P _{max} [kW]
ESU C40-V0,6	UPM3Flex AS25-70 130	760	3/4	4
ESU C40-V1,0	UPM3Flex AS25-70 130	760	3/4	7
ESU C40-V1,6	UPM3Flex AS25-70 130	760	3/4	11
ESU C40-V2,5	UPM3Flex AS25-70 130	760	3/4	18
ESU C40-V4,0	UPM3Flex AS25-70 130	760	3/4	29
ESU C40-V6,3	UPM3Flex AS25-70 130	760	3/4	50
ESU C80-V6,3	Magna 1 25-80	760	3/4	55
ESU C80-V10	Magna 1 25-80	860	1	80
ESU C80-V16	Magna 1 25-80	860	1	127

Teplotní spád 80/60 °C, dT = 20 °C.

Max. výkon při tlakové ztrátě na ventilu: 10–15 kPa.

ESU – směšovací uzly vodních ohřivačů

plynule snižuje teplotu vody, která proudí ohřivačem. V případě, že není požadován žádný topný výkon, proudí voda pouze v okruhu ohřivače, tzn. že ventil propouští celý tok vody ze zpátečky přes čerpadlo do výměníku. Aby při regulaci nedošlo k úplnému zastavení proudu vody v kotlovém okruhu, je použitý čtyřcestný ventil. Čerpadlo ve směšovacím uzlu překonává pouze tlakové ztráty okruhu ohřivače (tj. ohřivače VO a všech prvků v směšovacím uzlu). Čerpadlo kotlového okruhu musí být proto dimenzováno na pokrytí všech tlakových ztrát až po směšovací uzel (celého kotlového okruhu) a to při nominálním průtoku vody, který byl stanoven při návrhu vodního ohřivače.

U směšovacích uzlů s Kv do 4,0 je použitý třicestný ventil. Doporučujeme před směšovací uzel instalovat obtok sloužící k zajištění průtoku ke kotli, i když je směšovací uzel uzavřen. S instalovaným obtokem nedochází k ovlivňování průtoku čerpadla na kotli a obtok také zabránuje vychladnutí vody v kotlovém okruhu.

Montáž a údržba

Směšovací uzel se propojí s ohřivačem. Nikdy nesmí být směšovací uzel zatěžován prnutím a kroucením připojeného potrubí.

Směšovací uzly je vhodné montovat na samostatné závěsy pomocí topeňářských objímek na stěnu, potrubí nebo na pomocnou konstrukci. Při umístění pod podhledem je nutno zachovat kontrolní a servisní přístup k směšovacímu uzlu pro snadné připojení kabelů. Filtr vyžaduje pravidelnou kontrolu, údržbu a čištění. Při montáži uzlu je nutno filtr otočit odkalovací nádobkou dolů. Při nesprávné poloze hrozí zvýšené zanášení filtru a jeho ucpání. Snižená průchodnost či dokonce neprůchodnost filtru má za následek výrazné snížení výkonu ohřivače a zvyšuje se riziko zamrznutí ohřivače.

Především v průběhu zkušebního provozu je potřeba kontrolovat a čistit odkalovací nádržku. Je-li filtr často zanesen, musí být vyčištěn celý topný okruh. I při běžném provozu zařízení je nutná pravidelná kontrola filtru. Při čištění filtru je potřeba uzavřít všechny vodní cesty, aby došlo k minimálnímu úniku vody ze systému. Směšovací uzel je nutné vždy instalovat tak, aby mohl vzduch unikat do míst odvodu ohřivače nebo odvodu vzdušného kotlového okruhu.

Směšovací uzel musí být upevněn tak, aby hřídel motoru čerpadla byla v horizontální poloze. Po zavodnění systému je nutno odvzdušnit oběhové čerpadlo podle pokynů výrobce (Grundfos). U každého

směšovacího uzlu je uvedena požadovaná rychlost čerpadla. Ta se nastavuje otočným plastovým kolečkem na čerpadle při montáži. Při zapojování směšovacího uzlu je nutno zkontrolovat správné nastavení ventilu a servopohonu. U smontovaného směšovacího uzlu lze postavení vnitřního segmentu směšovače rozeznat podle osazení na čele prodloužení hřídelky. Kolmice na plochu osazení u třicestného ventilu ukazuje na osu vnitřního segmentu, u čtyřcestného ventilu kolmice ukazuje na osu vnitřního segmentu.

U verze s třicestným ventilem se postupuje následovně. Ventil má ze tří cest uzavřenou vždy tu cestu, ke které směřuje zkosená ploška na hřídeli ventilu. U smontovaného směšovacího uzlu lze nastavení rozeznat podle zářezu na čele prodloužení hřídelky. Zářez směřuje vždy k uzavřené vodní cestě. U verze s čtyřcestným ventilem se postupuje následovně. Ventil má ze čtyř cest uzavřenou vždy tu cestu mezi, kterou směřuje výřez na čele hřídelky servopohonu.

Informace

Směšovací uzel nelze použít pro regulaci průtoku v chladnovodních soustavách. Pro regulaci výkonu vodních chladiců doporučujeme použití uzlů ESUCH.

Doplňující vyobrazení

Standardní zapojení

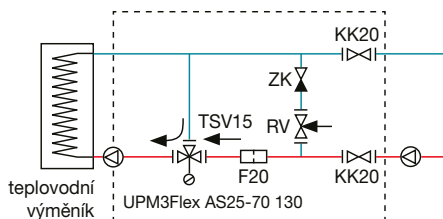

třicestný směšovací uzel Kv 0,6–4,0

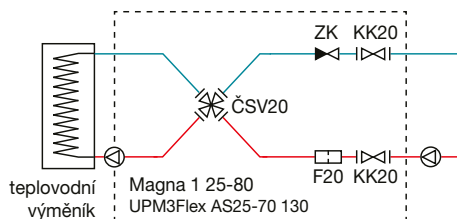

čtyřcestný směšovací uzel Kv 6,3–16

ESUCH – rozdělovací uzly vodních chladičů



návrh a konzultace
tel.: 602 259 205



ErP conform



EC motor

Technické parametry

■ ESUCH – rozdělovací uzel

Rozdělovací uzel slouží k ovládní průtoku chladicí vody do vodních chladičů MKW (IKW). Uzly se značí ESUCH Cxx-Vyy A, kde xx v typovém označení udává typ čerpadla a yy udává hodnotu „kvs“ rozdělovacího ventilu. Ovládní ventilu je zajištěno servopohonem BELIMO. Dodává se v provedení „A“ se servopohonem řízeným analogově 0–10V.

Externí řídicí systém zajišťuje pomocí signálu 0–10V plynulé řízení výkonu vodního chladiče změnou průtoku chladicí vody do vodního chladiče (tzv. kvantitativní způsob regulace). Voda proudící uzlem nesmí obsahovat nečistoty, pevné příměsi a agresivní chemické látky, které narušují měď, mosaz, nerez, zinek, plasty, pryž. Povolené provozní parametry jsou následující:

- maximální provozní teplota média +105°C
- minimální provozní teplota média -10°C
- maximální tlak vody 1 MPa
- minimální tlak vody 20 kPa
- maximální relativní vlhkost okolního vzduchu (nekondenzující prostředí) 90% r. v.
- max. koncentrace etylenglykolu 40%

- max. koncentrace propylenglykolu 40%
- rozsah okolních teplot v místě instalace uzle 0°C ÷ 50°C

Minimální provozní tlak vody zaručuje, aby nedocházelo k nasávání vzduchu odvěšovacími ventilem, který musí být namontován na nejvyšším místě vodního okruhu.

Při návrhu umístění uzlu ESUCH doporučujeme dodržovat následující zásady:

- dodržovat pokyny výrobce pro aplikaci vodního chladiče
- rozdělovací uzel musí být upevněn vždy tak, aby hlídka motoru čerpadla byla v horizontální poloze
- rozdělovací uzel musí být v takové poloze, aby bylo zajištěno jeho pozdější odvěšnění
- při umístění v podhledu je nutno zachovat kontrolní a servisní přístup k rozdělovacímu uzlu a odvěšovacímu ventilu

Rozměry a materiály

Rozdělovací uzly jsou vyráběny ve výkonové řadě o devíti velikostech, které se liší typem čerpadla, velikostí třicestného ventilu a prů-

měrem přípojného potrubí. Připojení chladicí vody je unifikováno na měděné potrubí o průměru 22 a 28mm. Průtok a tlaková ztráta rozdělovacího uzlu je dána velikostí regulačního ventilu (kvs v rozsahu 0,6 až 16).

Provedení

Rozdělovací uzel je opatřen na vstupu dvěma kulovými ventily pro zajištění možnosti odpojení chladicího okruhu při opravách. Na straně připojení k vodnímu chladiči je uzel opatřen pružnými ocelovými hadicemi, které umožňují snadné přizpůsobení roztečí vstupních hrdel vodního chladiče. Celý uzel je tepelně izolován izolací Armaflex tl. 13 mm. Čerpadlo Grundfos je opatřeno vnějším izolačním krytem. Mezi vstupním kulovým kohoutem a čerpadlem je umístěn filtr s demontovatelnou a čistitelnou filtrační vložkou. Třicestný ventil je ovládný servopohonem BELIMO typové řady HT. Rozdělovací uzel je výhradně opatřen servopohonem HT 24-SR-T, který je určen pro spojitou regulaci (řízení analogovým signálem 0 až 10V). Napájecí napětí servopohonu HT 24-SR-T je AC/DC 24 V.

Parametry rozdělovacích uzlů

rozdělovací uzel	čerpadlo	servopohon	připojení kulových kohoutů ["]	připojení pružných hadic ["]	Q doporučený chladicí výkon* [kW]	Q doporučený chladicí výkon** [kW]
ESUCH C40-V0,6 A	ALPHA1 L 25-60		3/4" male	3/4" female	2	3
ESUCH C40-V1,0 A	ALPHA1 L 25-60		3/4" male	3/4" female	4	5
ESUCH C40-V1,6 A	ALPHA1 L 25-60		3/4" male	3/4" female	6	8
ESUCH C40-V2,5 A	ALPHA1 L 25-60		3/4" male	3/4" female	9	12
ESUCH C40-V4,0 A	ALPHA1 L 25-60	HT 24SR-T	3/4" male	3/4" female	14	20
ESUCH C40-V6,3 A	ALPHA1 L 25-60		3/4" male	3/4" female	17	31
ESUCH C80-V6,3 A	MAGNA 1 25-80		3/4" male	3/4" female	22	-
ESUCH C80-V10 A	MAGNA 1 25-80		1" male	1" female	36	49
ESUCH C80-V16 A	MAGNA 1 25-80		1" male	1" female	42	79

* Platí pro provedení ESUCH s pomocným čerpadlem. Doporučený výkon odpovídá tlakové ztrátě na ventilu od 20 do 30kPa. Předpokládána tlaková ztráta vodního chladiče 10 až 25kPa.

** Platí pro provedení ESUCH bez pomocného čerpadla. Doporučený výkon odpovídá tlakové ztrátě na ventilu 50kPa. Na vstupu chladicí vody do ESUCH v centrálním rozvodu je nutné mít dostatečný disponibilní tlak pro překonání tlakové ztráty okruhu chladiče a třicestného ventilu! Vyše uvedené hodnoty jsou počítány pro teplotní spád chladicí vody 6/12°C (bez přísady glykolu).

Pro přesný návrh uzlů ESUCH kontaktujte technické oddělení ELEKTRODESIGN ventilátory, s.r.o.

ESUCH – rozdělovací uzly vodních chladičů

Uzel ESUCH se dodává ve 2 variantách provedení:

- s čerpadlem – ESUCH Cxx Vyy A
- bez čerpadla – ESUCH C00 Vyy A

Regulace

Rozdělovací uzel se instaluje před vodní chladič. Čerpadlo zajišťuje cirkulaci vody přes vodní chladič v případech, kdy není k dispozici dostatečný tlakový potenciál v centrálním rozvodu chladné vody. V případě požadavku na maximální výkon vodního chladiče proudí všechna chladicí voda přes vodní chladič. V případě požadavku na minimální výkon chladiče se uzavírá část třicestného ventilu na výstupu vody z vodního chladiče a chladicí voda proudí ze vstupního hrdla přes třicestný ventil do zpátečky (v tomto případě je průtok chladicí vody vodním chladičem roven 0 m³/h). Při požadavku na částečný výkon chladiče se část vody pouští do vodního chladiče a část vody se vrací do zpátečky rozvodu chladicí vody.

Montáž a údržba

Rozdělovací uzel se propojí s chladičem. Rozdělovací uzel nikdy nesmí být zatěžován pnutím a kroucením připojeného potrubí. Rozdělovací uzly je vhodné montovat na samostatné závěsy pomocí topenářských objímek na stěnu, potrubí nebo pomocnou konstrukci. Při umístění pod podhledem je nutno zachovat kontrolní a servisní přístup k uzlu pro snadné připojení kabelů a případnou údržbu. Při montáži uzlu je nutno filtr otočit odkalovací nádobkou dolů. Při nesprávné poloze filtru hrozí zvýšené zanášení filtru a jeho ucpání. Snížená průchodnost či dokonce neprůchodnost filtru má za následek výrazné snížení výkonu chladiče.

Především v průběhu zkušebního provozu je potřeba kontrolovat a čistit odkalovací nádobku filtru. Je-li filtr často zanesen, musí být vyčištěn celý chladicí okruh. I při běžném provozu zařízení je nutná pravidelná kontrola filtru. Při čištění filtru je nutné uzavřít všechny vodní cesty, aby došlo k minimálnímu úniku vody ze systému. Rozdělovací uzel je nutné vždy instalovat

tak, aby mohl vzduch unikat do míst odvětrání vodního chladiče nebo celého chladicího okruhu.

Rozdělovací uzel musí být upevněn vždy tak, aby hřídel motoru čerpadla byla v horizontální poloze.

Po zavodnění systému rozvodu chladicí vody je nutné odvětrání oběhové čerpadlo podle pokynů výrobce (Grundfos). Na každém čerpadle je možné přepínat otáčky (charakteristiky čerpadla) pomocí tlačítka na čelní straně.

Informace

V případě požadavku na větší rozměry ventilu ($k_{vs} = 25$ nebo 30) kontaktujte prosím technické oddělení ELEKTRODESIGN ventilátory, s.r.o. Pro tyto větší dimenze je možná separátní dodávka třicestného ventilu a čerpadla v přírubovém provedení pro účely montáže do rozvodu chladicí vody instalační firmou. Uzly těchto větších dimenzí již není možné uchytit na vzduchotechnickou jednotku.

Doplňující vyobrazení

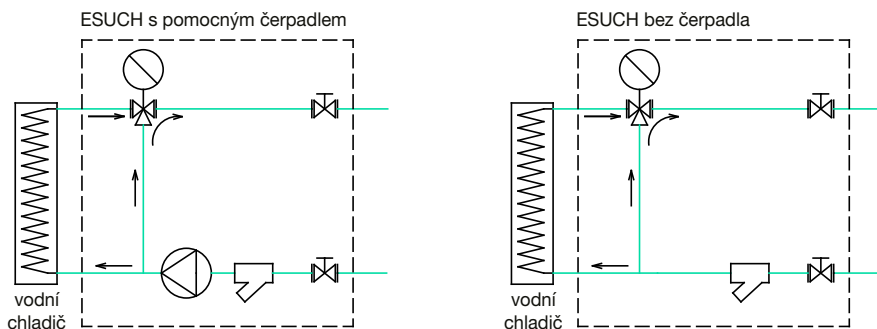



CM



LM, NM, SM, GM



LF



TF

Technické parametry

- Klapkové pohony pro přestavování VZT klapek ve vzduchotechnických a klimati-začních zařízeních budov.

Řazení dle ovládání		Otočné pohony bez zpětné pružiny				
Otevřeno/zavřeno						
Napájení	24 V AC/DC 230 V AC	CM24 (L/P) CM230 (L/P)	LM24A LM230A	NM24A NM230A	SM24A SM230A	GM24A GM230A
Třibodové						
Napájení	24 V AC/DC 230 V AC	CM24 (L/P) CM230 (L/P)	LM24A LM230A	NM24A NM230A	SM24A SM230A	GM24A GM230A
Spojité – ovládání řídicím signálem Y: DC 0 ... 10V, 100 kΩ (pracovní rozsah DC 2...10V – označení SR) zpětné hlášení polohy DC 2 ... 10V, max. 1 mA (pracovní rozsah DC 0...10V – označení SZ)						
Napájení	24 V AC/DC 230 V AC	CM24-SR –	LM24A-SR LM230ASR	NM24A-SR NM230ASR	SM24A-SR –	GM24A-SR –
krytí		IP54	IP54	IP54	IP54	IP54
teplota okolí		-30 ... +50 °C	-30 ... +50 °C	-30 ... +50 °C	-30 ... +50 °C	-30 ... +50 °C
připojení		kabel 1 m / svorky TP	kabel 1 m / svorky TP	kabel 1 m / svorky TP	kabel 1 m / svorky TP	kabel 1 m / svorky TP
osa klapky		6 ... 12,7 mm	6 ... 20 mm	8 ... 26 mm	10 ... 20 mm	12 ... 26,7 mm
směr otáčení		levá/pravá	volit. přepínačem	volit. přepínačem	volit. přepínačem	volit. přepínačem
pracovní úhel		0°–287°	max. 95°	max. 95°	max. 95°	max. 95°
kroučící moment		2 Nm	5 Nm	10 Nm	20 Nm	40 Nm
doporučená plocha klapky		0,4 m ²	1 m ²	2 m ²	4 m ²	8 m ²

Řazení dle ovládání		Otočné pohony se zpětnou pružinou (s havarijní funkcí)			
Otevřeno/zavřeno					
Napájení	24 V AC/DC 230 V AC	TF24 TF230	LF24 LF230	NF24A NF230A	SF24A SF230A
Spojité – ovládání řídicím signálem Y: DC 0 ... 10V, 100 kΩ (pracovní rozsah DC 2...10 V – označení SR) zpětné hlášení polohy DC 2 ... 10 V, max. 1 mA (pracovní rozsah DC 0...10 V – označení SZ)					
Napájení	24 V AC/DC 230 V AC	TF24-SR TF230-SR	LF24A-SR –	NF24A-SR –	SF24A-SR –
krytí		IP42	IP54	IP54	IP54
teplota okolí		-30 ... +50 °C	-30 ... +50 °C	-30 ... +50 °C	-30 ... +50 °C
připojení		kabel 1 m / svorky	kabel 1 m / svorky	kabel 1 m / svorky	kabel 1 m / svorky
osa klapky		6 ... 12 mm	8 ... 16 mm	10 ... 25,4 mm	10 ... 25,4 mm
směr otáčení		volit. montáží L/P	volit. montáží L/P	volit. montáží L/P	volit. montáží L/P
pracovní úhel		max. 95°	max. 95°	max. 95°	max. 95°
kroučící moment		2,5 Nm	4 Nm	10 Nm	20 Nm
doporučená plocha klapky		0,4 m ²	0,8 m ²	2 m ²	4 m ²

DTS PSA – diferenční tlakový snímač

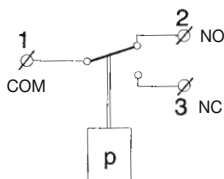

propojí 1 (COM) a 2 (NO)
při stoupajícím tlaku

Diferenční tlakový snímač je vhodný např. pro indikaci zanesení vzduchových filtrů, hlídání neporušenosti klínových řemenů apod. Diferenční tlak se nastavuje uvnitř snímače po sejmutí krytu.

- rozsah od 20 do 200 Pa (300, 500, 1500 Pa)
- tolerance sepnutí ± 20 Pa
- médium pouze vzduch
- pracovní rozsah teplot -20 až + 60°C
- max. zátěž 250 V/3 A (2 A induktivní)
- teplota okolí -40 až +85°C
- krytí IP54
- průměr hadiček 6,2 mm
- při stoupajícím tlaku přepne z kontaktu 3 na kontakt 2
- rozměry 73x105x63 mm (ŠxVxH)



IRIS clona
(K 7.2)



MR měřicí kruh
(K. 7.2)

IRIS clony je možno použít jako snímače tlaku pro spínání v závislosti na průtoku nebo statickém tlaku
MR měřicí kruhy je možno použít jako snímače tlaku pro spínání v závislosti na průtoku nebo statickém tlaku

TDP-S, TDP-D – diferenční tlakový snímač s analogovým výstupem



TDP-D

- **TDP-S** diferenční tlakový snímač, který je vhodný např. pro indikaci zanesení vzduchových filtrů apod.
- **TDP-D** diferenční tlakový snímač s displejem, který je vhodný např. pro indikaci zanesení vzduchových filtrů apod.

Typ	napájení [VAC-VDC]	max. výkon [VA]	Ø N připojení [mm]	výstupní řídicí napětí [mA]	krytí	rozsah tlaku [Pa]	rozměry ŠxVxH [mm]
TDP-S	24-24	4	6,2	0-10 V/4-20	IP54	0-2500	80x75x36
TDP-D	24-24	4	6,2	0-10 V/4-20	IP54	0-2500	80x75x36



IRIS clona
(K 7.2)



MR měřicí kruh
(K. 7.2)

IRIS clony je možno použít jako snímače tlaku pro měření průtoku nebo tlaku
MR měřicí kruhy je možno použít jako snímače tlaku pro měření průtoku nebo tlaku

TRAFO 60 – napájecí transformátor



- napájecí transformátor
- napájecí napětí 230V/50Hz
- max. zatížení 60VA
- výstupní proud 2,5A
- výstupní napětí 24 VAC
- montáž na omítku
- krytí IP44
- rozměry 80x60x115 mm (ŠxHxV)

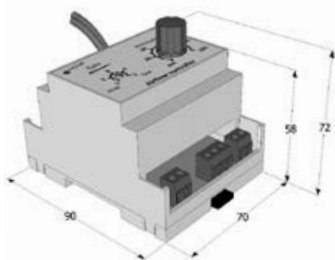

VAV-CAV-COP
typy regulace

Technické parametry

■ Vlastnosti

- regulace na konstantní tlak
- regulace na konstantní průtok
- nastavení požadované hodnoty otočným prvkem
- výstupní řídicí analogový signál 0–10V
- možnost dálkového řízení přes analogový vstup 0–10V
- možnost autokalibrace
- jako snímač lze použít i nekalibrované měřicí Wilsonovy mříže nebo měřicí clony
- ve spojení s regulátorem Digireg® lze použít k regulaci v procentech z celkového rozsahu regulátoru

■ Popis

Regulátor je vybaven diferenciálním tlakovým čidlem, které snímá buď aktuální tlak, nebo slouží pro měření průtoku ve vzduchotechnickém kanále. Regulátor pak reguluje výkon ventilátoru tak, aby udržel požadovanou hodnotu tlaku nebo průtoku nastavenou otočným prvkem.

■ Příslušenství

- IRIS nastavitelná regulační a měřicí clona, kterou lze použít jako snímač tlaku pro regulátory REET6
- MR pevná měřicí mříž, kterou lze použít jako snímač tlaku pro regulátory REET6

REET6

nastavitelný rozsah dif. tlaku	20–990 Pa nebo 500–3450 Pa
měřicí rozsah dif. tlaku	0–1000 Pa nebo 0–3500 Pa
přesnost měření	3 % z hodnoty +/- 5 Pa
linearita	2,5 % z rozsahu
teplotní závislost	0,1 % z rozsahu
tlakové přetížení	10 kPa
pracovní teplota	0°C až 50°C
pracovní relativní vlhkost	10 až 80 % RH nekondenzující
skladovací teplota	-25°C až 70°C

Doplňující vyobrazení

ovládání

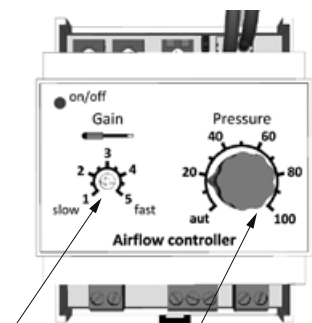

Pomocí šroubováků nastavte zisk regulátoru pro dosažení odpovídající reakce ventilačního systému.

Manuální nastavení požadovaného diferenciálního tlaku (v procentech z nastaveného operačního rozsahu tlaku). **aut** = rychlost ventilátoru je nastavována analogovým 0–10V vstupem / vzdáleným ovládním.

připojení – svorky

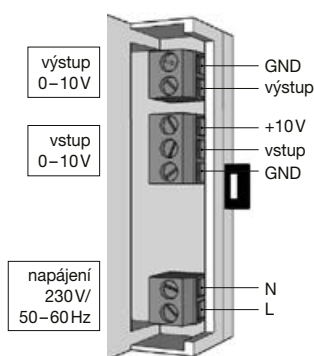

IRIS clona
(K. 7.2)



MR měřicí kruh
(K. 7.2)

tlakový senzor – připojení hadiček

jumper autokalibrace – pokud není osazen, tak se po dvou minutách od vypnutí regulátoru provede autokalibrace nuly. Pokud vypnutý stav trvá, autokal. se provede každé 2 hodiny.

nastavení počátečního napětí po zapnutí

otočný prvek pro změnu operačního rozsahu tlaku (0-9 ~ 0-90 Pa)

otočný prvek pro změnu operačního rozsahu tlaku (0-9 ~ 0-900 Pa)

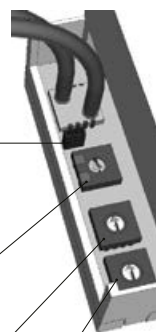

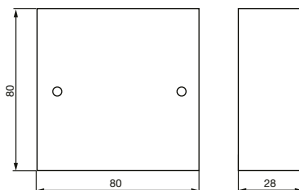

Technické parametry

Sumátor je určený pro sloučení výstupů až 8 čidel řady Airsens. Na výstupu sumátoru pak bude vždy hodnota napětí nejvíce vybuzeného čidla.

- 8 vstupů standardu 0–10 VDC
- malé výstupní zesílení
- snadné připojení
- snadná montáž na stěnu

■ Popis

EDF-SUM zjednodušuje monitorování kvality vzduchu či řízení ventilace při použití více čidel. Až 8 čidel je pak možno připojit na vstupy EDF-SUM, jehož výstup pak bude mít vždy hodnotu nejvyššího výstupu z připojených čidel.

■ Demontáž

Nejprve je třeba odšroubovat víčko krabičky od spodní části s elektronikou.

Po připojení na svorkovnici provést zpětnou montáž znovu nasazením víčka a zašroubováním. Kabely je nutné vést kabelovou průchodkou.

■ Způsob použití

Výrobek je určen pro vnitřní použití.

■ Skončení životnosti výrobku

Výrobek po skončení životnosti je nutné zlikvidovat v souladu se zákonem o odpadech a směrnicemi EU.

EDF-SUM

vstupy	8× 0–10 VDC
výstupy	1× 0–10 VDC
výstupní impedance	680 kΩ
zkreslení výstupu	1 mA – 0,2V 10 mA – 0,6V
pracovní teplota	0 až +40 °C
pracovní vlhkost	0 až 90 % RH
skladovací teplota	-20 až +60 °C
očekávaná životnost	min. 10 let
rozměry	80×80×28 mm

Doplňující vyobrazení



OUTPUT
výstup sumátoru
0–10VDC

INPUT 1–8
vstupy čidel

svorkovnice

AIRSENS-CO2, AIRSENS-VOC, AIRSENS-RH

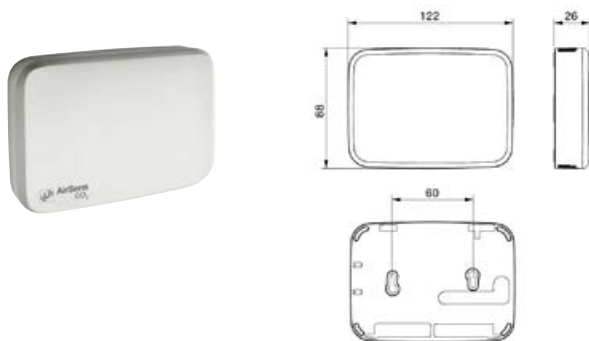

indikace úrovně IAQ (kvality vzduchu)

Inteligentní samostatná prostorová čidla oxidu uhličitého CO2, volných organických sloučenin VOC a relativní vlhkosti RH. Každé čidlo umožňuje zároveň měření teploty (pouze přes Modbus). Speciálně vyvinutá pro ovládání DCV systémů a inteligentních větracích systémů. Jsou vhodná pro použití v kancelářích, učebnách, obchodních centrech, restauracích, domácnostech, fitcentrech a jiných komerčních objektech. Krytí IP30.

- snadná instalace, montáž na stěnu
- nevyžaduje údržbu během provozu
- dlouhodobá životnost a stabilita

Provoz je možný ve 4 režimech:

- přepínací výstupní relé a Modbus (čtení)
- 0–10V výstup a Modbus (čtení)
- 2–10V výstup a Modbus (čtení)
- Modbus plně ovládání

Inteligentní čidla CO2 a VOC umožňují:

- nastavení pracovního bodu
- indikaci úrovně IAQ (kvality vzduchu) třemi barevnými LED kontrolkami umístěnými na spodní straně čidla
zelená – dobrá
oranžová – zhoršená
červená – špatná

Inteligentní čidlo RH umožňuje:

- nastavení pracovního bodu
- indikaci úrovně IAQ (kvality vzduchu) třemi barevnými LED kontrolkami umístěnými na spodní straně čidla
zelená – dobrá
oranžová – zhoršená
červená – špatná

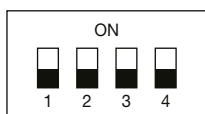

REŽIM 1: relé + Modbus (čtení)
nastavení sepnutí relé potenciometrem P1

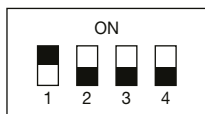
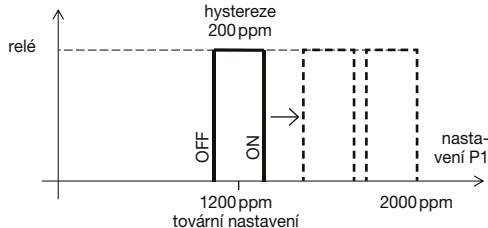

REŽIM 2: 0–10V + Modbus (čtení)
nastavení rozsahu měření pomocí úhlu α potenciometrem P1

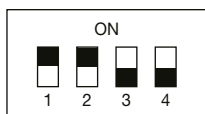
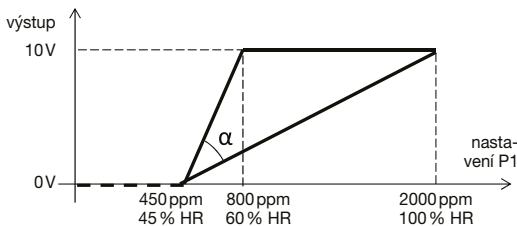

REŽIM 3: 2–10V + Modbus (čtení)
nastavení rozsahu měření pomocí úhlu α potenciometrem P1

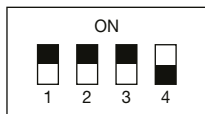
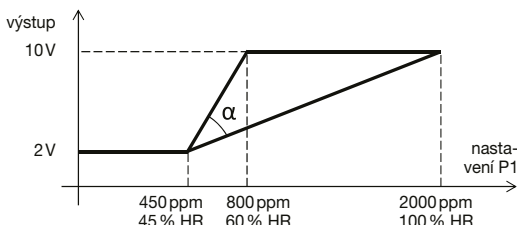

REŽIM 4: Modbus ovládání
přístup ke všem provozním režimům a parametrům přes protokol Modbus (viz návod k použití)

Inteligentní čidla CO₂, VOC, RH a T

AIRSENS-CO ₂		AIRSENS-VOC		AIRSENS-RH	
rozsah napájecího napětí	100V–240V AC	rozsah napájecího napětí	100V–240V AC	rozsah napájecího napětí	100V–240V AC
max. proud	0,01 A	max. proud	0,01 A	max. proud	0,01 A
průměrná spotřeba	0,7 W	průměrná spotřeba	0,7 W	průměrná spotřeba	0,7 W
CO ₂ měřicí rozsah a přesnost měření	450–2000 ppm ± 50 ppm	VOC měřicí rozsah	50–2000 ppm (CO ₂ ekvivalent)	RH měřicí rozsah	0–100 % RV
CO ₂ hystereze relé	200 ppm	VOC přesnost měření	± 100 ppm	RH přesnost měření	± 2 % RV
T měřicí rozsah	-10 – 50 °C	T měřicí rozsah	-10 – 50 °C	T měřicí rozsah	-10 – 50 °C
T přesnost měření	± 0,3 °C	T přesnost měření	± 0,3 °C	T přesnost měření	± 0,3 °C
výstup (max proud 5 mA)	0–10V DC 2–10V DC	výstup (max proud 5 mA)	0–10V DC 2–10V DC	výstup (max proud 5 mA)	0–10V DC 2–10V DC
relé – max. spínací napětí	250V AC	relé – max. spínací napětí	250V AC	relé – max. spínací napětí	250V AC
relé – max. spínací proud	3 A	relé – max. spínací proud	3 A	relé – max. spínací proud	3 A
teplota prostředí	0–50 °C	teplota prostředí	0–50 °C	teplota prostředí	0–50 °C
vlhkost prostředí bez kondenzace	10–95 %	vlhkost prostředí bez kondenzace	10–95 %	vlhkost prostředí bez kondenzace	10–95 %
očekávaná životnost	min. 10 let	očekávaná životnost	min. 10 let	očekávaná životnost	min. 10 let
stupeň znečištění	2	stupeň znečištění	2	stupeň znečištění	2
ochrana	třída II	ochrana	třída II	ochrana	třída II
rozměry	122x89x26 mm	rozměry	122x89x26 mm	rozměry	122x89x26 mm
hmotnost	150 g	hmotnost	150 g	hmotnost	150 g

Dopňující vyobrazení

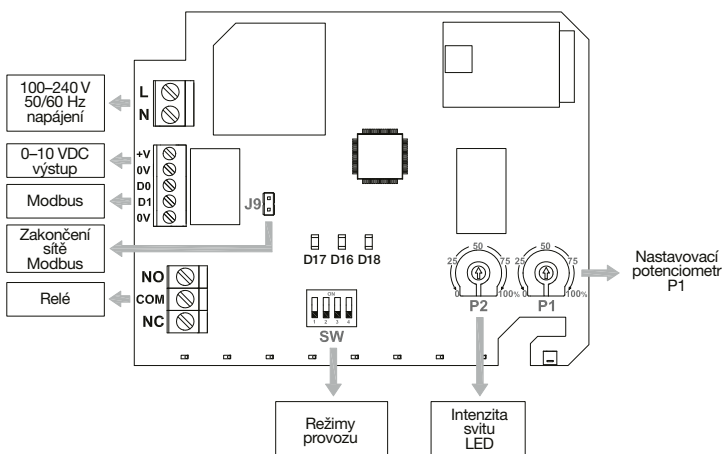

VDK-10 – detektor kouře

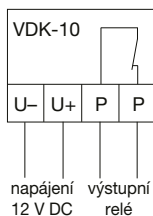

kontakty relé jsou určeny pro připojení
malého bezpečného napětí



Zařízení není komponentem
ani částí systému elektrické
požární signalizace.
Pro instalaci v kombinaci
s regulačním systémem
Digireg® kontaktujte
servisní oddělení.

Detektor kouře VDK-10 je určen k automatickému vypnutí vzduchotechnického zařízení v případě výskytu zplodin hoření v potrubním systému. Detektor se instaluje vně potrubí, do potrubí zasahují 2 odběrné trubky (stan-

dardně dlouhé 300mm), které přivádí vzorek vzduchu k detektoru. Na výstupu je relé, které je sepnuto v případě, že je přivedeno napájecí napětí a není detekována přítomnost kouře. Detektor pravidelně provádí vnitřní autotest.

Detektor se instaluje za filtr přívodního nebo odvodního vzduchu podle způsobu detekce.

Poznámka: Pro instalaci nutné doplnit trafo
CTE 12/15W DC.

Typ	napájení [V DC]	max. spotřeba [mA]	krytí	citlivost [A]	pracovní teplota [°C]	skladovací teplota [°C]	relativní vlhkost
VDK-10	12	50	IP54	y = 0,7 (ED 54-7:200)	-20 až +60 °C	-30 až +80 °C	0 až 95 % nekondenzující

SHT-G/SCO2-G/SCO2-G 0/10V – kanálová čidlo CO₂, teploty a relativní vlhkosti

Používá se pro měření koncentrace CO₂ ve vzduchovém kanálu. Vhodné pro systémy kontrolující kvalitu vzduchu, ventilační a rekuperační systémy v restauracích, obchodech, kancelářích bytech atd.

Model	Měřená veličina			analogový výstup
	CO ₂	teplota	relativní vlhkost	
SCO2-G	•			•
SCO2-G 0/10V	•			•
SHT-G		•	•	•

Model	napájecí napětí	příkon [W]	výstupní napětí/proud	krytí	rozsah CO ₂	rozsah rel. vlhkosti	rozměry Š x V x H [mm]
SCO2-G	24VDC-24VAC	5	4–20mA	krabice IP65 / sonda IP20	0–2000 pm	–	80x200x101
SCO2-G 0/10V	24VDC-24VAC	5	0–10V	krabice IP65 / sonda IP20	0–2000 pm	–	80x200x101
SHT-G	24VDC-24VAC	5	0–10V	krabice IP65 / sonda IP20	0–2000 pm	0–100 %	80x200x101

„STARTPACK“ – servisní balíček pro první start VZT jednotky

■ STARTPACK – DEFINICE

Startpack je servisní balíček pro první start VZT jednotky ze sortimentu společnosti ELEKTRODESIGN ventilátory s.r.o. (dále jen „EDV“). VZT jednotka musí mít nainstalovaný regulační systém ze sortimentu společnosti EDV. **Cena balíčku STARTPACK se řídí aktuálním ceníkem servisního oddělení ELEKTRODESIGN ventilátory, s.r.o.** V rámci podpory zákazníků je možné jej získat se slevou či „ZDARMA“ v rámci marketingové akce „STARTPACK ZDARMA“ za níže uvedených podmínek.

■ VZT jednotky, u kterých lze využít STARTPACK se slevou či „zdarma“

VZT jednotky s nainstalovaným regulačním systémem od firmy ELEKTRODESIGN ventilátory s.r.o.:

- DUOVENT® COMPACT DV (DVAV, DCOP, DCAV)
- DUOVENT® COMPACT RV (DVAV, DCOP, DCAV)
- DUOVENT MODULAR evo (DVAV, DCOP, DCAV)
- DUOVENT® COMPACT DV TOP (DVAV, DCOP, DCAV)
- RME (DVAV, DCOP, DCAV)
- RMW (DVAV, DCOP, DCAV)
- DUOVENT COMPACT RV TOP (DVAV, DCOP, DCAV)
- ROVENTO evo

■ Co obsahuje instalační balíček STARTPACK?

- Službu „zdarma“ k vybraným větracím jednotkám s nainstalovaným regulačním systémem pro vybrané zákazníky
- Zprovoznění systému v místě instalace
- Kontrola připojení na síť a první start
- Ověření funkce regulátoru
- Ověření funkce čidel
- Ověření činnosti ESU/ESUCH a regulátoru
- Ověření činnosti ESU a regulátoru
- Kontrola dílenského nastavení
- Kontrola zapojení externích čidel
- Kontrola zapojení externích zařízení
- Kontrola chybových a provozních hlášení
- Kontrola směru proudění vzdušiny
- Měření průtoku vzduchu a disponibilního tlaku u zařízení, která to umožňují (po dohodě s objednatelem)
- Možnost prodloužené záruky na chod systému o 12 měsíců
- Cena obsahuje dopravu servisních techniků z nejbližší pobočky EDV
- Cena neobsahuje činnosti nad rámec výše uvedených
- Služba se poskytuje pouze v rámci ČR
- Uživatelské zaškolení obsluhy

■ Kdo může využít STARTPACK se slevou či „zdarma“

Vybraný zákazník firmy EDV, který je firma nebo podnikatel, **dozdržuje platební morálku** (tzn. nemá faktury po splatnosti), **má podepsané aktuální VOP** a je ve smluvním programu dle výše obratu. Informujte se u svého obchodního zástupce společnosti EDV na vaše konkrétní podmínky a váš status ve smluvním programu.

■ Jak objednat balíček STARTPACK „zdarma“?

Pro využití balíčku STARTPACK „ZDARMA“ doporučujeme následující postup:

- Zkontaktujte svého obchodního zástupce firmy EDV a zjistěte svůj status/nárok na STARTPACK „zdarma“
- Vybte si podporovanou VZT jednotku a regulační systém pro STARTPACK „ZDARMA“
- Stáhněte si na webu EDV: Objednávka uvádění do provozu – STARTPACK
- Závažnou objednávku na STARTPACK odešlete na servisní oddělení: servis@elektrodesign.cz
- Před domluvením termínu zprovoznění VZT jednotky se ujistěte, že splňujete podmínky instalační a stavební připravenosti dle dokumentu na webu EDV: **Podmínky uvádění do provozu.**
- Pokud nejsou splněny podmínky stavební a instalační připravenosti, výjezd na STARTPACK se neuskuteční. V případě nepřipravenosti na instalaci a marného výjezdu je STARTPACK „zdarma“ vyčerpan a následné výjezdy budou již fakturované dle aktuálního ceníku: **Sazebník servisních prací a služeb.**

■ Podmínky záruky na výše uvedené VZT jednotky

Na výše uvedené VZT jednotky se vztahuje podmínka uvedení do provozu výhradně Prodávajícím, anebo třetí osobou k tomu Prodávajícím určenou. Kupující je povinen zajistit zapsání údaje o osobě zprovozňující zařízení do Technického listu. Nedodržení výše uvedených podmínek má za následek zánik práv Kupujícího z vadného plnění a ze Záruky za jakost.

Všechny výše uvedené dokumenty jsou ke stažení na stránkách:

<http://www.elektrodesign.cz/web/cs/web/ke-stazeni/servis-objednavkove-a-reklamacni-formulare>



ISO 9001

Společnost S&P je držitelem certifikátu
ISO 9001 od roku 1987www.elektrodesign.cz
elektrodesign@elektrodesign.cz**SPECIALIZOVANÝ ÚTVAR PRO JEDNOTKY DUOVENT®****Čechy**Jiří Mervart
tel.: 731 68 59 97
jmervart@elektrodesign.cz**Morava**Tomáš Fiala
tel.: 720 95 54 53
tfiala@elektrodesign.cz**CENTRÁLNÍ SKLAD****Stará Boleslav**Boleslavská 1420, 250 01 Stará Boleslav
tel.: 326 90 90 20, 30**PRODEJ PRAHA****Praha**Boleslavova 15, 140 00 Praha 4
tel.: 241 00 10 10–11**OBCHODNÍ ZÁSTUPCI****Praha a Střední Čechy**

tel.: 736 50 93 50, 606 64 72 11

REGIONÁLNÍ SKLADY**Západní Čechy**Plzeňská 6, 326 00 Plzeň 26
tel.: 377 44 54 48
info.plzen@elektrodesign.cz**Severní Morava**Holická 1173/49a, 779 00 Olomouc
tel.: 585 42 26 23
info.olomouc@elektrodesign.cz**Jižní Čechy**

Písek, tel.: 606 64 71 66, 602 46 83 70

Severní ČechyBohosudovská/Stará 405,
415 01 Teplice
tel.: 417 53 65 00
info.teplice@elektrodesign.cz**Jižní Morava**Řípská 1153/20a, 627 00 Brno
tel.: 541 24 41 06
info.brno@elektrodesign.cz**Západní Čechy**

Plzeň, tel.: 602 34 11 16, 731 14 35 13

Východní ČechyPražská tř. 880/11a,
500 04 Hradec Králové
tel.: 494 77 00 30
info.hradec@elektrodesign.cz**ELEKTRODESIGN ventilátory SK, s.r.o.****Bratislava**Stará Vajnorská 17, 831 04 Bratislava
tel.: +421 244 46 40 34–5
tel.: +421 911 76 71 01
elektrodesign@elektrodesign.sk**Severní Čechy**

Teplice, tel.: 734 55 23 26

Východní Čechy

Hradec Králové, tel.: 602 41 41 88

Severní MoravaOstrava, tel.: +421 71 59 15
Olomouc, tel.: 602 16 79 47**Jižní Čechy**Rokycanova 332/10, 397 01 Písek
tel.: 382 22 14 15
info.pisek@elektrodesign.cz**Košice**Poľská 6, 040 12 Košice
tel.: +421 911 46 60 90
info.kosice@elektrodesign.sk**Jižní Morava**

Brno, tel.: 602 79 64 06, 604 21 24 14

ELEKTRODESIGN ventilátory SK, s.r.o.**Bratislava**, tel.: +421 911 76 71 00,
+421 911 55 61 26**Žilina**, tel.: +421 903 77 97 17**Košice**, tel.: +421 911 46 60 90